

FENDT

Fendt C-Serie





Slim oogsten efficiënter werken

Optimaal rendement, toepassing van de modernste technologieën en een grote flexibiliteit – daarvoor staat onze C-serie. Dankzij de vele functies staat dit model aan de top in het hogere middensegment. Enkele van de vele blikvangers zijn het spoorgeleidingssysteem VarioGuide, het nieuwe uiterlijk en de 6-rijige strohakselaar.



Voor een koel hoofd – ook op warme oogstdagen

Het geluidsniveau in de Skyline-cabine blijft laag, zodat u ook na vele uren nog steeds geconcentreerd kunt werken. Met de juiste temperatuur op het juiste moment zorgt de automatische airconditioning ervoor dat elke chauffeur zich uitermate prettig voelt.

Motor	5275 C	5275 C PL	5275 C PLI	5275 C Rice	6335 C	6335 C PL	6335 C PLI	6335 C Rice	6335 C ATRAK
Max. verm. met PowerBoost (vlg. ECE R120)	kW/pk	225/306	225/306	225/306	265/360	265/360	265/360	265/360	265/360

EFFICIËNT WERKEN, DAG EN NACHT

Een werkplek voor professionals

Skyline-uitzicht voor ruimte en zicht rondom

In de riante cabine heeft u alle ruimte om u prettig te voelen. U heeft perfect zicht op het maaibord, de stoppels en de lospijp. En dankzij de grote, elektrisch verstelbare spiegels en de standaard camera met weergave op de 10,4"-Varioterminal hebt u ook steeds zicht op wat er achter u gebeurt.

Optimaal comfort, voor ontspannen werken

Onze maaidorsers zijn voorzien van de allernieuwste comfortstoel. Deze is standaard luchtgeveerd. Dankzij de uitgebreide instelmogelijkheden kunt u de stoel exact aanpassen aan uw persoonlijke behoeften. Door de combinatie met de in 3 richtingen verstelbare stuurkolom zult u altijd een ontspannen zitpositie kunnen vinden. Onder de bijrijdersstoel bevindt zich een groot opberg- en koelvak.

Sterke werkklampen

Het verlichtingsconcept van de Fendt C-serie zorgt voor heldere lichtbundels met een groot bereik, in het veld en op de weg. De omvangrijke standaarduitrusting met verstelbare werkklampen zorgt voor een uitstekende verlichting, ook 's nachts. Als optie is ook nog stoppel- en rijzoekverlichting leverbaar.

Werken in alle rust

Het geluidsniveau in de Skyline-cabine blijft laag, zodat u ook na vele uren nog steeds geconcentreerd kunt werken. Daar zorgt het gelaagde glas van de voorruit wel voor.

De grote, verwarmbare spiegels zijn eenvoudig elektrisch verstelbaar en bieden perfect overzicht naar achteren en opzij.



Goed zicht op maaibord, stoppels en (via de camera) op het strooibeeld van de strohakselaar maakt uitstekende prestaties mogelijk.



Uitstekend zicht op het losgedeelte, zodat u snel kunt lossen – met tot wel 105 liter per seconde.



De automatische airconditioning regelt automatisch de temperatuur, zodat u prettig kunt werken.



Het bedieningselement voor de verlichting biedt een eenvoudig overzicht van de ingeschakelde werkklampen.

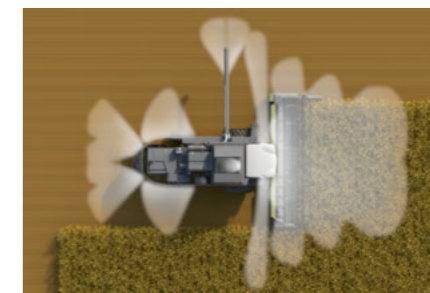

Het omvangrijke verlichtingsconcept zorgt voor goede arbeidsomstandigheden – ook 's nachts!

FENDT VARIOTRONIC

Gemakkelijker werken – eenvoudig en duidelijk

De Fendt Variotronic

Net als bij onze trekkers is de helder gestructureerde armleuning de belangrijkste bedieningseenheid. Hier kunt u alle instellingen voor de machine doorvoeren. Het zachte oppervlak van de armleuning is bovendien zeer comfortabel.

Slim aansturen

Het centrale bedieningselement voor uw Fendt-maaidorser ligt goed in de hand. Met onze multifunctionele joystick vooraan op de Variotronic-armleuning stuurt u tijdens de oogst de belangrijkste machinecomponenten aan. De armleuning kan in hoogte en lengte worden ingesteld, zodat u gemakkelijk de zithouding vindt die u de beste vindt.

Alles in beeld

Door de grote 10,4"-Varioterminal, de intuïtieve menu's en de mogelijkheid om maar liefst 4 toepassingen tegelijkertijd weer te geven, hebt u steeds een goed overzicht. U kunt naar eigen voorkeur bepalen wat er wordt weergegeven. Maximaal 2 geïntegreerde camera's bieden zicht op extra machinegedeelten, bijvoorbeeld bij achteruitrijden of lossen.

Automatisch instellen van de machine

Met de Varioterminal kunt u voor alle belangrijke gewassoorten naar eigen wens zo veel specifieke machine-instellingen opslaan als u wilt. Door de opgeslagen instelling aan te klikken past de machine deze instelling automatisch toe.

- 1 Positie van het maaibord
- 2 Stop van voorzetstuk
- 3 Positie van de haspel
- 4 VarioGuide-activering
- 5 Automatische maaivoogteregeling
- 6 Legen graantank AAN/UIT
- 7 Lospijp graantank in-/uitgezwent
- 8 Toerental van de haspel

- 1 Toerental van de dorstroommel
- 2 Maaswijdte in dorskorf voor/achter
- 3 Ventilatoroerental
- 4 Zeefopening boven/onder
- 5 Strooibeeld van strohakselaar (optie)
- 6 Graantank openen/sluiten
- 7 Zijmessen IN/UIT
- 8 Transportmodus / VarioGuide stand-by

- 1 Dorsinstallatie AAN/UIT
- 2 Maaibord AAN/UIT
- 3 Vierwielaandrijving AAN/UIT
- 4 Handrem

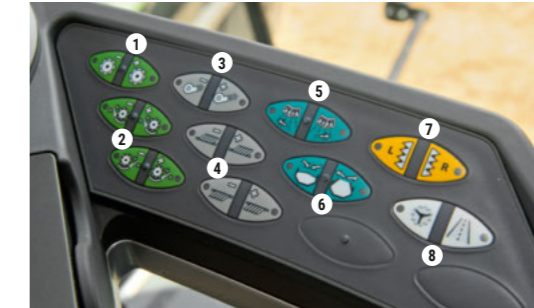

Op de hoofdpagina, linksboven, ziet u het motortoerental en de rijsnelheid. Daarnaast worden brandstofpeil, AdBlue-niveau, oliepeil en motortemperatuur weergegeven. De grafiek geeft de huidige status van de graantanklossing en de lospijzel van de maaidorser weer.



In het hoofdmenu worden de huidige ingestelde gegevens zoals de maaivoogte, de korrelverliezen van stroschudders en zeven en de retourhoeveelheid weergegeven. Daaronder zijn de instellingen voor het trommel- of ventilatoroerental, de afstand tot de dorskorf en de zeefopening te zien. Met de snelkeuzetoetsen op het beeldscherm kunt u deze snel aanpassen.



Onder in de Varioterminal kunnen Info-Plusmenu's worden weergegeven. Hier kunt u submenu's selecteren, die u meer informatie geven over de verschillende machinecomponenten. Hier kan ook VarioGuide worden weergegeven.



In het beeldscherm onder in het terminalscherm kunnen 2 camerabeelden tegelijk worden weergegeven. U bepaalt zelf of een camerabeeld continu wordt weergegeven of bijvoorbeeld alleen tijdens achteruitrijden. Met de touchbediening kan het beeld ook schermvullend worden gemaakt.

FENDT SMART FARMING

Haal nog meer uit uw machine!

VarioGuide – altijd in het goede spoor

VarioGuide (optie) maakt gebruik van de nieuwste technologie om uw machine in het veld altijd in het juiste spoor te houden. Zo behaalt u betere dorsresultaten door de mate van overlapping te verkleinen en de perceelsindeling te optimaliseren. De geïntegreerde spoorgeleiding kan met enkele klikken worden ingesteld op de Varioterminal.

Behoud het overzicht: Opbrengst- en vochtmeting

De graantanklevator is aan machinezijde voorbereid voor opbrengst- en vochtgehaltemeting. Op aanvraag ontvangt u het bijbehorende systeem, bestaande uit een aparte boordcomputer en het bijbehorende sensorsysteem, dat het vochtgehalte en de hoeveelheid van het graan meet terwijl dat richting graantank getransporteerd wordt. Deze waarden worden op het computerbeeldscherm weergegeven en in een gestandaardiseerd bestandsformaat opgeslagen. Desgewenst kunt u de gegevens onmiddellijk op een printer afdrukken – handig voor bijvoorbeeld loonwerkers die hun klanten meteen een overzicht per perceel mee willen geven.

Mogelijkheden herkennen: opbrengstkartering

Als de opbrengstmeting wordt uitgebreid met de locatiegegevens, dan biedt een perceelskaart u een informatief kaartoverzicht met de opbrengsten per deeloppervlak. Zo ziet u in een oogopslag de sterkten en mogelijkheden van elk perceel en kunt u de eventuele vervolgwerkzaamheden daarop afstemmen. Voor opbrengstkartering is wel een aparte satellietontvanger nodig.

Machinegegevens oproepen vanaf elke locatie: Fendt Connect

Fendt Connect is de centrale telemetrie-oplossing voor Fendt-machines. Fendt Connect registreert en analyseert machinegegevens, zodat landbouw- en loonbedrijven de toestand en het gebruik van hun machines kunnen controleren, analyseren en optimaliseren. Door de overdracht van mobiele gegevens kunnen actuele machinegegevens op bedrijfscomputer, tablet, smartphone, enz. worden opgeroepen, ongeacht waar men zich bevindt. Voorwaarde voor het gebruik van Fendt Connect is inbouw van de AGCO Connectivity Module. Deze box leest relevante machinegegevens uit en geeft deze door aan Fendt Connect (app of internettoepassing). De gegevensoverdracht vindt plaats via het netwerk voor mobiele data.



FUSE
SMART FARMING. SYNCHRONIZED.

Steeds als u een product of dienst met het 'Fuse'-logo aanschaft, zijn open connectiviteit en toepassing zowel binnen de productseries van onze centrale merken als met producten van andere fabrikanten gegarandeerd. Meer informatie vindt u op www.FuseSmartFarming.com.



Het spoorgeleidingssysteem VarioGuide kan eenvoudig worden ingesteld via de Varioterminal.

MAAIBORD

De juiste keus voor elk gewas

Aan u de keus

Een gelijkmatige gewasvoer is essentieel voor een snelle doorvoer en een prima dorsresultaat. De FreeFlow- en PowerFlow-maaiborden bieden dit.

PowerFlow-maaibord

Ons PowerFlow-maaibord staat bekend om zijn grote capaciteit. De grote afstand tussen messenbalk en invoervijzel vergemakkelijkt het maaien van hoge gewassen. Het gewas wordt hierna door de PowerFlow-banden rechtstreeks naar de ruimte onder de vijzel getransporteerd. Dit garandeert voor alle soorten gewas een gelijkmatige invoer met de aren naar voren, voor een optimaal dorsresultaat en een uiterst efficiënte doorvoer.

FreeFlow-maaibord

Ons FreeFlow-maaibord is leverbaar in werkbreedten van 4,80 tot 7,60 meter. De componenten zijn stevig aan elkaar geschroefd en vragen weinig onderhoud. De hoge frequentie van 1254 snijbewegingen per minuut van de messenbalk zorgt voor een zuiver maaieresultaat, waarvoor weinig vermogen nodig is. De invoervijzel met zijn diameter van 610 mm transporteert het gewas vlot en gelijkmatig naar de invoerelevator – optimale voorwaarden voor een grote dagproductie en hoge kwaliteit van het geogste product.

Slimme maaibordgeleiding

Diverse automatische functies, zoals de AutoLevel-maaibordregeling, de automatische maaioogteregeling, de regeling van de oplegdruk en de regeling voor het laten zakken van het maaibord, worden rechtstreeks vanuit de cabine aangestuurd. Via de 10,4"-Varioterminal kunt u comfortabel alle parameters controleren en indien nodig wijzigen. Dit grote comfort maakt het werk een stuk minder vermoeiend. Zo is zelfs bij brede maaiborden een optimale geleiding gegarandeerd.

Dankzij de multikoppeling (standaard) kan het maaibord snel worden aan- en afgekoppeld.

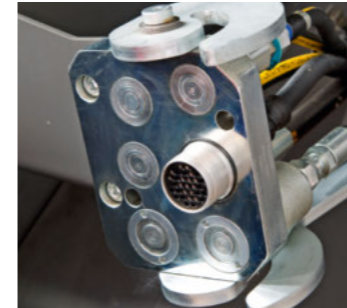

Het Schumacher-messensysteem voert 1254 sneden per minuut uit, werkt zelfreinigend en blijft steeds scherp.



Het FreeFlow-maaibord is over de hele breedte voorzien van invoerders, die de verwerkingscapaciteit van de invoervijzel vergroten en een actieve en vlote aanvoer naar de invoerelevator garanderen.



De Power Feed-roller transporteert het gewas zeer gelijkmatig van het maaibord naar de opvoerband.



De standaard ingebouwde AutoLevel-maaibordregeling zorgt voor een constante maaioogte over de gehele breedte.



De koolzaadvijzel (optie) vergroot de toevoer van gewas naar de transportband en vergroot de verwerkingscapaciteit.

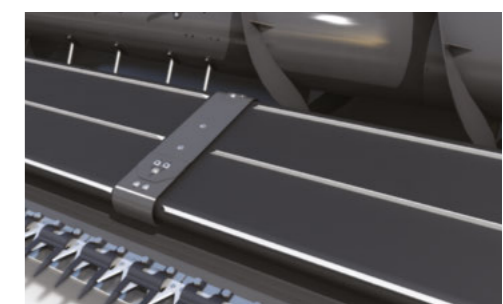

Het PowerFlow-maaibord transporteert het gewas actief van de messenbalk naar de invoervijzel en werkt zeer efficiënt.

FENDT MCS PLUS-DORSSYSTEEM

Efficiënt dorsen – meer opbrengst

Zware dorstrommel met grote traagheidsmassa

De 8 gewichtsbalken die tussen de slaglijsten zijn aangebracht, vergroten het gewicht van de dorstrommel. De enorme massa zorgt voor een rustige en gelijkmatige loop. Hierdoor worden de belasting van de aandrijving, het benodigde vermogen en het brandstofverbruik aanzienlijk beperkt.

Een slimme dorskorf

De dorskorf heeft verschillende maaswijdten. De maaswijdte is achter tweemaal zo groot als aan de voorkant. Deze indeling zorgt voor optimaal dorsen en een optimale scheiding. Om de dorskwaliteit te optimaliseren kunt u de maaswijdte in het voorste en achterste deel van de dorskorf afzonderlijk instellen – comfortabel vanuit de cabine.

Twee systemen in één

De MCS Plus-scheidingskorf heeft een zeer groot scheidingsoppervlak (MCS = Multi Crop Separator). Zo worden zoveel mogelijk korrels van het gemaaid gewas gescheiden voordat dat gewas de stroschudders bereikt. De MCS Plus-maaidorsers zijn bovendien bijzonder, omdat de scheidingskorf boven de roterende separator kan worden gedraaid. De korf wordt met een elektromotor in de gewenste positie gebracht. Gereedschap is daarbij niet nodig.

Vóór perfect, achter ook: met de onafhankelijke, elektrisch instelbare dorskorfopening voor en achter past u uw dorsinstallatie comfortabel vanuit de cabine aan alle mogelijke oogomstandigheden aan.

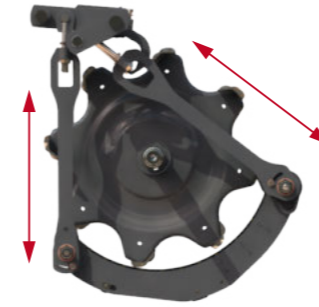

De scheidingskorf is onder de Multi Crop Separator (MCS) gezwenkt. Met deze instelling kunnen de korrels bij lang stro onder vochtige omstandigheden beter afgescheiden worden, zodat het onder moeilijke omstandigheden toch mogelijk is om een grote doorvoer te realiseren.

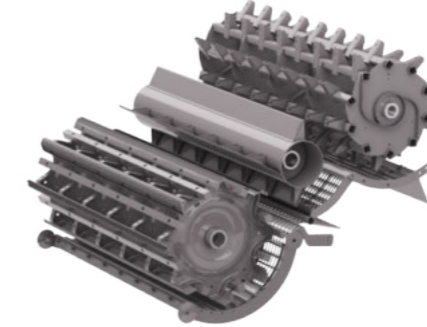

De scheidingskorf bevindt zich volledig boven de Multi Crop Separator. Deze instelling wordt vooral geadviseerd bij gewassen die snel uitdrogen en onder droge omstandigheden, omdat hierbij de structuur van het stro behouden blijft.



FENDT CORNFLOW™

Korrelmais volledig onder controle

Grote capaciteit, compacte bouw

Fendt CornFlow™-voorzetstukken zijn leverbaar in een opklapbare 6-rijige uitvoering. Ze zijn er echter ook in een niet-opklapbare 6- of 8-rijige uitvoering. De rijafstand bedraagt 70 of 75 cm. Dankzij het speciale opklapmechanisme is de plukker in transportstand zeer compact. Zo heeft de bestuurder ook bij rijden op de openbare weg steeds prima zicht naar voren.

Variabel instelbaar

De tegengesteld draaiende plukrollen, met elk vier messenbalken, zijn robuust uitgevoerd en gaan lang mee. De plukplaten aan beide kanten kunnen worden ingesteld, zodat de planten steeds in het midden van de plukeenheden terechtkomen. Dat garandeert een goede invoer.

Optimaal toegankelijk, optimaal beschermd

Voor de verdere bescherming van de maïskolven en ten behoeve van de korrelkwaliteit zijn de kappen en punten van een elastische kunststof gemaakt. Ze kunnen eenvoudig worden opgeklapt, waardoor de plukrollen goed toegankelijk zijn. Bovendien zijn ze op de plaats waar de belasting het grootst is, standaard uitgerust met vervangbare slijtplaten. De CornFlow™ is standaard uitgerust met opzij gemonteerde vizels voor gelegerde maïs, waarvan de rotatiesnelheid vanuit de cabine met behulp van Fendts multifunctionele hendel eenvoudig kan worden geregeld. Als optie is de onderhakselaar leverbaar, die is uitgerust met twee hakselmessen en naar behoefte kan worden in- en uitgeschakeld.

Fendt-maïsplukkers oogsten korrelmaïs bijzonder efficiënt en overtuigen door hun levensduur, betrouwbaarheid en gemakkelijke onderhoud.



Alle belangrijke componenten van de Fendt CornFlow™-voorzetstukken zijn zeer goed toegankelijk, wat reparaties en onderhoud gemakkelijker maakt en de inzetbaarheid van de machine vergroot.

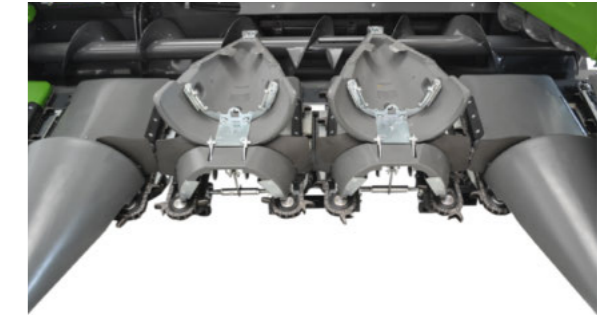

VEELZIJDIG

Economisch gebruik – in zeer uiteenlopende gewassen

Modulaire gesegmenteerde dorskorf

Loonwerk- en agrarische bedrijven die veel verschillende gewassen moeten oogsten, kunnen hun Fendt C-maaidorser met de nieuwe modulaair opgebouwde dorskorf in een handomdraai aanpassen voor een ander gewas. Het voorste dorskorfsegment kan gemakkelijk worden gedemonteerd en via de geopende stenenvanger worden gewisseld. Voor het voorste deel van de dorskorf zijn twee segmenten leverbaar: met een maaswijdte van 14 mm voor granen die intensief moeten worden gedorst, of met een maaswijdte van 24 mm voor maïs, sojabonen en zonnebloemen. Het universele segment achteraan heeft een maaswijdte van 24 mm, voor een betere korrelafscheiding.

Voor de modulaair opgebouwde dorskorf zijn twee snel wisselbare voorste segmenten leverbaar: met een maaswijdte van 14 mm voor graan en met een maaswijdte van 24 mm voor maïs.

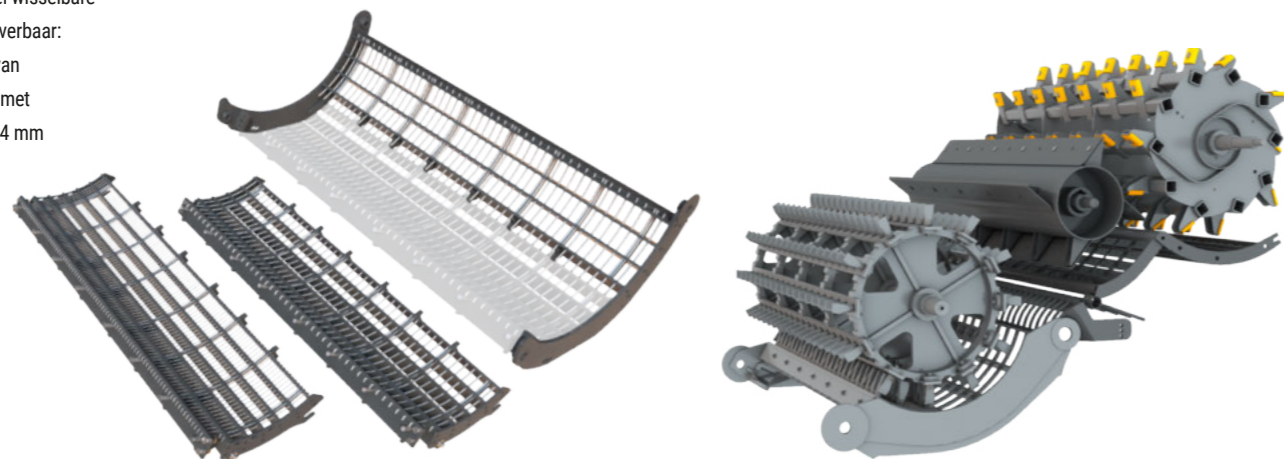

Rijst – de speciale uitvoering

Omdat het oogsten van rijst bijzondere eisen stelt aan een maaidorser, hebben we hiervoor een speciaal model ontwikkeld. Hierin zijn vele componenten extra versterkt en van bijzonder slijtvast materiaal gemaakt, zodat slijtage tot een minimum beperkt blijft. Om de tere rijstkorrels niet te beschadigen, zijn in de dorstrommel de dorslijsten vervangen door pennen. Bovendien is het model voor de rijstooogst speciaal uitgerust met rupsbanden, die geschikt zijn voor de bijzonder vochtige ondergrond.

Voor de maïs oogst is niet alleen een modulaire dorskorf leverbaar, maar ook een omvangrijke maïs uitrusting.



Om slijtage door vervuiling zoveel mogelijk tegen te gaan, zijn in onze voor de rijstooogst ontwikkelde maaidorser zeer slijtvaste materialen toegepast, met name voor die componenten die in direct contact komen met het geoogste materiaal.



Perfekte dorsresultaten dankzij de geringe maaswijdte van 14 mm van de in secties verdeelde dorskorf.

REINIGING EN KORRELOPSLAG

Oogst de beste kwaliteit

Optimale reiniging, voor het zuiverste graan
Uw winst hangt af van de graankwaliteit. Bij het ontwikkelen van de zeefkast hebben wij daarom zeven met een grote capaciteit toegepast, omdat die de schoonste korrel opleveren. Het speciale oppervlak van de HighCapacity-zeven (HC-zeven) zorgt voor een optimale luchtgeleiding en reiniging. Om het geoogste product ook op hellingen gelijkmatig over de zeven verdeeld te houden, zijn aan de bovenkant bovendien hoge profielen aangebracht. Het retourstelsel transporteert materiaal dat nog niet optimaal gescheiden is terug naar de dorstrommel. Een vijzel boven de trommel verdeelt het niet-gescheiden product weer gelijkmatig en behoedzaam over de volle breedte van de dorsinstallatie.

Grote graantank kan snel worden geleegd
De graantank heeft een grote capaciteit: 9000 liter in de standaarduitvoering, 8600 liter in de ParaLevel-uitvoering. De lossnelheid van 105 liter per seconde is een van de hoogste in deze klasse. Vanaf het platform hebt u bovendien eenvoudig toegang tot de tank om een monster van het geoogste materiaal te nemen. De Skyline-cabine biedt daarnaast direct zicht op de graantank, zodat u de kwaliteit altijd in het oog kunt houden.

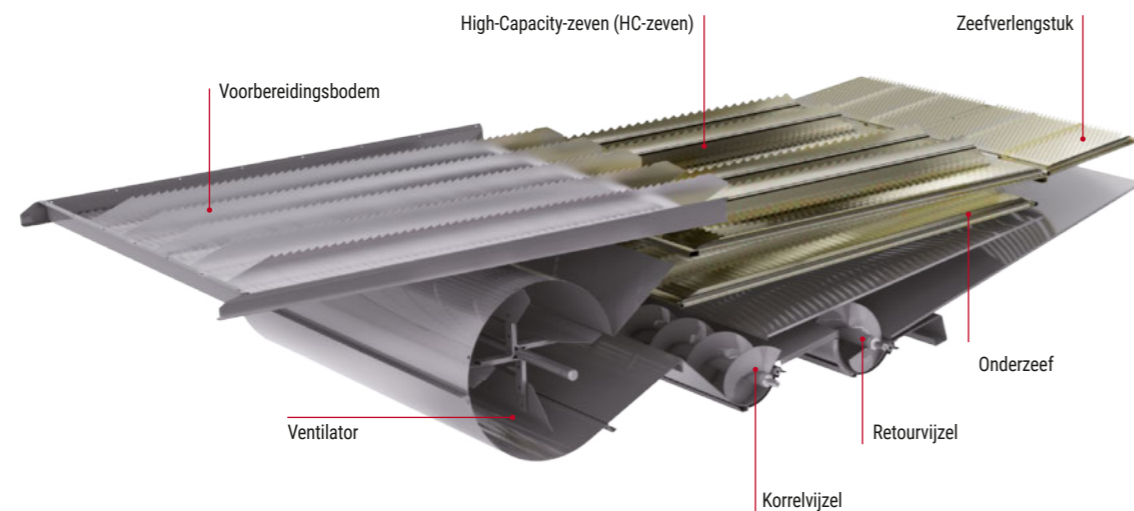

De elektrisch verstelbare zeven kunt u comfortabel vanuit de cabine bedienen.

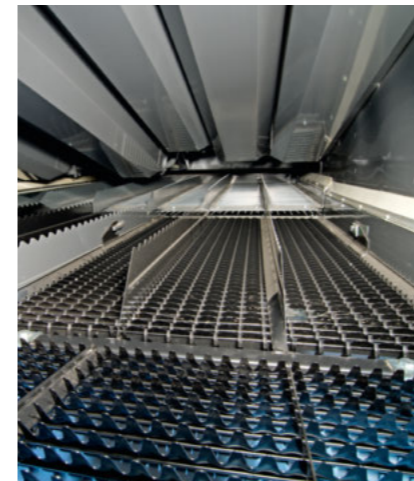

Een sensor meet de retourhoeveelheid. Deze wordt op de 10,4"-Varioterminal weergegeven.



Dankzij de camera bij de omkering hebt u steeds zicht op de dorskwaliteit en kunt u snel reageren op wisselende oogstomstandigheden.

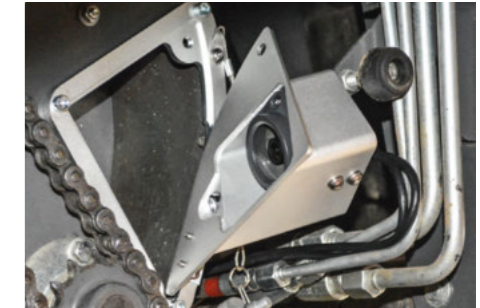

Inhoud graantank	liter
5275 C	9000
5275 C PL	8600
5275 C PLI	8600
5275 C Rice	9000
6335 C	9000
6335 C PL	8600
6335 PLI	8600
6335 C Rice	9000



Vooral bij zeer vochtige oogstomstandigheden zorgt een schone voorbereidingsbodem ervoor dat de doorvoer steeds groot blijft en de dorskwaliteit optimaal. Daarom is de voorbereidingsbodem van de Fendt C-serie gemakkelijk en eenvoudig uitneembaar.



Als optie is een meervoudig verstelbare kafverdeler met dubbele rotor leverbaar.

STROBEHEER EN AFSCHEIDING VAN DE RESTKORRELS

Optimale kwaliteit in hakselen en verdeling

Optimale afscheiding van restkorrels

De lange schouders van onze C-Serie hebben elk 4 valtrappen met zogenaamde actieve achterwanden. De 210 mm hoge verticale secties van de valtrappen bestaan uit open roosters. Zo mag u erop rekenen dat ook de laatste graankorrels efficiënt worden afgescheiden. Omdat het gemaaide gewas bij deze behandeling gespaard wordt, blijft de structuur van het stro optimaal behouden.

Standaard met 6-rijige strohakselaar

Als u zorgvuldig om wilt gaan met de bodem en directzaai wilt toepassen, is het belangrijk dat uw stro bijzonder kort gehakseld is, zodat het snel verteert. De nieuwe 6-rijige strohakselaar is speciaal hiervoor ontwikkeld en biedt optimale kwaliteit wat betreft hakselen en verdeling.

De getande messen snijden zuiver af, zonder dat daar veel vermogen voor nodig is. De installatie is voorzien van een traploos instelbaar tegenmes en bovendien van een inzwembare noppenplaat en een elektrisch verstelbare strogeleidingsplaat. Zo hebt u de volledige controle over de kwaliteit en de verdeling van het gehakselde stro.

U kiest

Met één simpele handeling bepaalt u of het stro op een zwad wordt gelegd of dat het gehakseld wordt. Doordat het stro tijdens het dorsen voorzichtig wordt behandeld, hebt u de beste kwaliteit stro voor balen, voer, strooisel of energieopwekking ter beschikking.

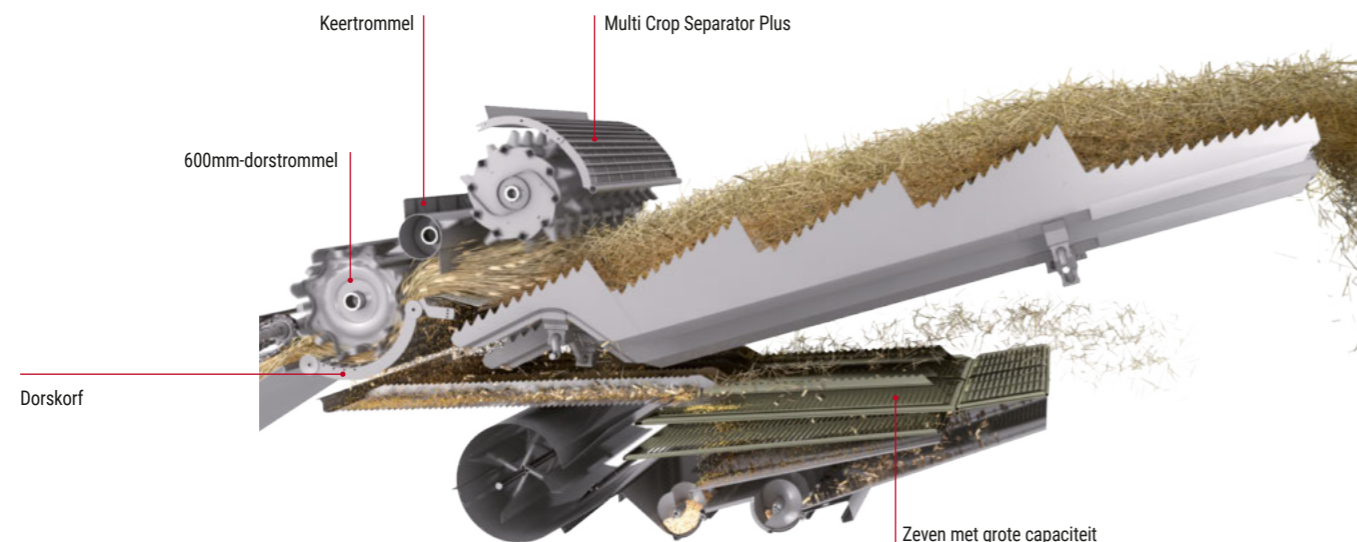

De actieve achterwanden van de valtrappen bevorderen een effectieve korrelaf scheiding. Ten behoeve van de maïsoogst hebben we de eerste trap extra versterkt.



Een verstelbare noppenplaat is standaard en zorgt voor een gelijkmatige lengte van het gehakselde stro.



Als optie zijn ook elektrisch verstelbare verdeelplaten leverbaar. Daarmee stelt u vanuit de cabine de verdeling steeds optimaal in.

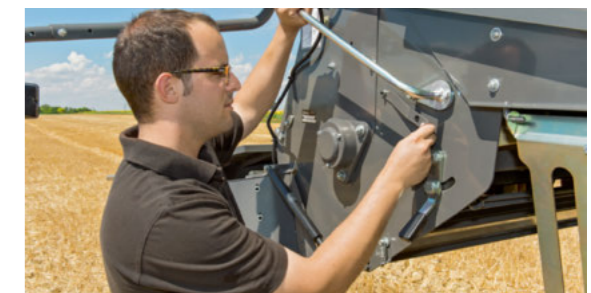

Door een hendel om te zetten kan de bestuurder snel en gemakkelijk kiezen tussen op zwad neerleggen en hakselen.

HELLINGCOMPENSATIE

Slimme hellingcompensatie



Ook op hellingen veilig en efficiënt werken

Onze maaidorsers Fendt 5275 C en Fendt 6335 C zijn in ParaLevel-uitvoering leverbaar. Dit systeem heeft een parallellogram als basis en compenseert hellingen van maximaal 20%. Zo blijven de dorsinstallatie en de complete scheidings- en reinigingssystemen ook in heuvelachtige omgeving waterpas en is de volledige capaciteit beschikbaar voor de oogst. Machines met ParaLevel kunnen ook worden voorzien van vierwielaandrijving, voor nog meer tractie en veiligheid – ook op hellingen. Dankzij proportionele ventielen is de aansturing volledig traploos.

Optimale eigenschappen voor op het land en op de weg
Het ParaLevel-systeem biedt naast de hellingcompensatie ook nog andere voordelen. Zo kunt u schakelen tussen transportmodus en werkmodus. In werkmodus rijdt de machine op hellingen stabiel en veiliger dankzij de grotere buitenafmetingen. In de transportmodus wordt de vooras verlaagd, wat een minder grote buitenbreedte oplevert. Beide maaidorsersmodellen 5275 C PL* en 6335 C PL** voldoen met een buitenbreedte van 3,50 meter aan de voorschriften voor rijden op de openbare weg.

* 5 schudders, banden 800/65 R32
** 6 schudders, banden 650/75 R32

De integraal: extra compensatie in lengterichting

De ParaLevel-vooras compenseert hellingen in zijwaartse richting. Voor hellingen in de rijrichting is er de integraal. Heuvelop compenseert het systeem maximaal een helling van 30% in rijrichting, heuvelaf maximaal een helling van 10%. Met de combinatie van ParaLevel en integraal blijft de machine zo ook op bijzonder steile percelen volledig waterpas. U bent zo voorzien van een optimale, gelijkmatige gewasdoorstroom bij de invoer, in de dorsinstallatie, op de schudders en bij de reiniging, zodat u op een zuiver dorsresultaat en een uitstekende korrelkwaliteit mag rekenen. Zo behaalt u op de steilste percelen even grote opbrengsten als op vlak land. Dankzij proportionele ventielen is ook de aansturing van de integraal volledig traploos.

As en eindaandrijving zijn via een parallellogramstructuur met elkaar verbonden. Hydraulische cilinders opzij in de vooras stellen het parallellogram. Hiervoor komt de vooras omhoog of omlaag en blijft de maaidorser op hellingen waterpas.

Afhankelijk van de helling verschuift het parallellogram naar boven of naar beneden. Op deze manier kunnen hellingen tot zo'n 20% volledig worden gecompenseerd.

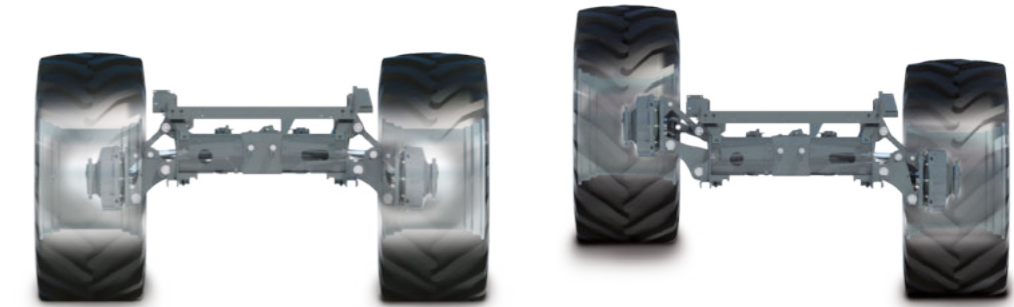

In de lengterichting wordt de machine recht gehouden door 2 krachtige hydraulische cilinders die met het afzonderlijke achterasframe verbonden zijn.

MOTOR EN ATRAK-RUPSONDERSTEL

Efficiënte aandrijving voor optimale prestaties



Een moderne zescilinder

De maaidorsers van onze C-serie zijn uitgerust met de moderne zescilindermotoren van AGCO Power. Met hun cilinderinhoud van respectievelijk 7,4 liter (5275 C) en 8,4 liter (6335 C) leveren ze maximumvermogens van 306 pk (5275 C) en 360 pk (6335 C).

Brandstofbesparend en milieuvriendelijk

Om aan de Fase V-emissienorm te voldoen is de Fendt C-serie voorzien van een dieseloxydatiekatalysator, een dieselpartikelfilter en een SCR-katalysator. Bij selectieve katalytische reductie (SCR) worden de uitlaatgassen nabehandeld met een ureumoplossing (AdBlue). Dit zorgt niet alleen voor een significant lagere uitstoot van CO₂ en roetdeeltjes, maar ook voor een fors lager brandstofverbruik. Doordat verschillende brandstoffilters beschikbaar zijn, is de motor ook bij een slechte kwaliteit brandstof altijd uitstekend beschermd.

Optimale koeling, onderhoud snel uitvoerbaar

Het koelpakket zorgt voor een betrouwbare koeling van motor, hydraulieksysteem en airconditioning. De luchtinlaat van de koeling houdt de afzuiging schoon, zelfs onder zeer stoffige omstandigheden. Om te reinigen kan de luchtinlaat simpelweg omhoog worden geklapt. Het platform biedt u daarbij veilig toegang.

Slim geplaatst

De weinige smeerpunten zijn goed bereikbaar, zodat onderhoud snel en gemakkelijk mogelijk is. Het luchtfilter van de motor, de reservoirs en de vulopeningen voor het aanvullen van de verschillende vloeistoffen, zijn eveneens optimaal geplaatst. De grote zijkleppen bieden goed toegang tot de machinecomponenten voor het dagelijks onderhoud en snelle controles.

Buitenafmetingen rupsonderstel 3,49 meter

In oogstomstandigheden waarbij een rupsonderstel nodig is, biedt het Fendt ATRAK-systeem de oplossing. Maximale krachtoverbrenging, automatisch spannen van de rupsbanden en minimale bodemverdichting, vooral onder vochtige omstandigheden, zijn maar enkele voordelen van dit systeem. De vier geveerde loopwielen van het onderstel bieden een groot contactoppervlak, wat de bodemdruk sterk vermindert. Bovendien beweegt een machine op rupsbanden zich bij hogere werksnelheden rustiger, wat zorgt voor meer rijcomfort en een exacte maaibordgeleiding. De maximale buitenafmetingen van 3,49 meter zijn bij de Fendt-maaidorsers met 610 mm-brede rupsen echter doorslaggevend.

Vulstand controleren



Instellen van de hakselaar



Smeerlijsten



Reiniging luchtfilter



Zeef demonteren



Positie-indicaties van MCS-Plus

De modernste technologie



- 1. Skyline-cabine
- 2. 10.4"-Varioterminal met touchscreen
- 3. PowerFlow-maai bord
- 4. Transportband met multikoppeling
- 5. Power Feed Roller
- 6. Dorstrommel
- 7. Dorskorf
- 8. Keertrommel
- 9. Multi Crop Separator Plus
- 10. Stroschudders
- 11. Ventilator
- 12. HC-bovenzeef
- 13. Korrelvijzel
- 14. Retourvijzel
- 15. 6-rijige strohakselaar
- 16. Graantank
- 17. AGCO Power-motor



FENDT SERVICES

Topproducten onder één dak

Met een Fendt hebt u een hightech-product in handen dat aan de hoogste eisen voldoet. Van de efficiënte en gecertificeerde Fendt-dealers mag u dan ook eersteklas-service en -dienstverlening verwachten:

- Korte lijnen tussen onze uitstekend geschoolde servicemedewerkers en u
- Tijdens het seizoen 24/7 beschikbaarheid van onderdelen
- 12 maanden garantie op originele Fendt-onderdelen, inclusief montage

100% kwaliteit en 100% service – Fendt Services
Om u maximale inzetbaarheid en maximaal rendement voor uw Fendt-machine te kunnen garanderen, bieden wij u de volgende services:

- Fendt-demonstratieservice
- Fendt Expert-chauffeurstraining
- AGCO Finance: financierings- en huurmogelijkheden
- Fendt Care: onderhoud en garantieverlengingen
- Fendt Certified – het programma voor gebruikte machines



Fendt-dealers zijn mobiel en hebben maar één doel voor ogen: uw Fendt-machines operationeel houden, ook door preventieve maatregelen. En mochten zich tijdens de oogst toch problemen voordoen, dan is uw gecertificeerde dealer 24/7 bereikbaar via de noodgevallen-hotline.

FENDT SERVICES

Zo zorgt u er vandaag voor dat u morgen óók verder kunt

Fendt-demonstratieservice

Overweegt u om een nieuwe machine aan te schaffen? Laat u overtuigen door de technologie en het totaalrendement van Fendt! Maak gebruik van de Fendt-demonstratieservice om tot uw besluit te komen.

Fendt Expert-chauffeurstraining

Wij bieden u ondersteuning om het beste uit uw machine te halen. Met de exclusieve Fendt Expert-chauffeurstraining optimaliseert u de efficiëntie van uw Fendt nog meer en leert u alle functies kennen die uw dagelijks werk gemakkelijker maken. Een team van professionele trainers brengt u op vakkundige wijze bij hoe u gebruik kunt maken van de vele mogelijkheden die uw Fendt-machine te bieden heeft.

Individuele financierings- en huurmodellen

De investering in techniek betekent een grote kapitaalinvestering. De financiering van AGCO Finance garandeert u aantrekkelijke voorwaarden en flexibele looptijden. Van de hoogte van het aan te betalen bedrag tot de maandelijkse kosten en de looptijd: de randvoorwaarden voor de financiering van uw Fendt bepaalt u zelf. Hebt u op korte termijn behoefte aan extra capaciteit en wilt voor langere tijd een Fendt gebruiken, maar niet kopen? Uw Fendt-dealer biedt met huurmogelijkheden op maat de optimale oplossing.

Fendt Certified – het programma voor gebruikte machines

Gebruikte landbouwmachines van bewezen hoogwaardige, gecertificeerde Fendt-kwaliteit zijn voor kostenbewuste agrariërs en loonwerkers of als aanvulling op een uitbreidend machinepark de ideale oplossing.

Uw voordeel:

- Certificering volgens strenge kwaliteitsnormen
- Uitgebreide toelatingscontrole (technische staat, slijtage, uiterlijk)
- Indien nodig vervanging, reiniging en lakken van de belangrijkste componenten
- 1 jaar garantie (verlenging mogelijk)
- AGCO Finance biedt aantrekkelijke speciale voorwaarden

Fendt Care: onderhoud en garantieverlengingen

Om uw machine steeds inzetbaar te houden, bieden wij u onderhouds- en reparatieservice op maat, die verder gaat dan de wettelijke garantie. Deze service dekt het risico op reparatiekosten van nieuwe machines alleen tijdens de eerste 12 maanden na uitlevering. Daar begint Fendt Care. Met flexibele looptijden en tarieven, met en zonder eigen risico, kan de machine ook na het eerste jaar worden verzekerd.

Uw Fendt-dealer monteert alleen originele onderdelen. Deze onderdelen hebben een gegarandeerde standaardkwaliteit en hun functionele betrouwbaarheid wordt gecontroleerd. Dit garandeert u dat uw Fendt-machine haar waarde optimaal behoudt.

Met de smartphone-app 'AGCO Parts Books to Go' zijn reserveonderdelen van Fendt snel en eenvoudig te vinden en direct te bestellen. De app staat in de App Store en in de Google Play Store klaar om te worden gedownload. Uw persoonlijke toegangsgegevens krijgt u van uw Fendt-dealer.

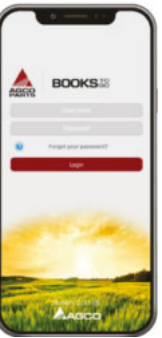

Planningszekerheid en volledige controle over de kosten

Fendt Care	Bronze	Silver		
Vermogen	Regulier onderhoud, vaste onderhoudskosten	Verzekering tegen het risico op reparatiekosten (uitgezonderd t.g.v. slijtage)		
Nut	Inzetbaarheid van de machine	Verzekering tegen ernstige schade	Uitgebreide dekking tegen aantrekkelijke voorwaarden	Complete dekking en volledige controle over de kosten
Regulier onderhoud	✓	✓	✓	✓
Reparatiekosten		✓	✓	✓
Eigen risico		€ 490,-	€ 190,-	€ 0,-



5 jaar of 3000 draaiuren (incl. maaibord)

Met de tarieven voor Fendt Care biedt Fendt uitgebreide mogelijkheden voor dekking van de inzetbaarheid en het reparatierisico van nieuwe machines. Fendt Care stelt u in staat om in combinatie met uitstekende service volledige controle over uw kosten te houden. Van onderhoudscontract tot het 100%-Zorgeloos-pakket vindt u bij Fendt flexibele maatoplossingen voor uw machinepark.

FENDT

It's Fendt. Omdat wij verstand van landbouw hebben.



www.fendt.com

AGCO GmbH – Fendt-Marketing
87616 Marktberdorf, Deutschland

 **AGCO**
Your Agriculture Company

Fendt is een wereldwijd merk van AGCO.
De gegevens over leveringsomvang, uiterlijk, prestaties, afmetingen en gewichten, brandstofverbruik en bedrijfskosten van de machines, komen overeen met de informatie die op het moment van drukken beschikbaar was. Deze gegevens kunnen tot het moment van aankoop van de machine veranderen. Uw Fendt-dealer houdt u graag op de hoogte van eventuele wijzigingen. De afgebeelde voertuigen zijn niet landspecifiek uitgerust.