

ALPIN

PÖTTINGER

Faucheuses / Faneuses / Andaineurs / Remorques autochargeuses





Etroitement lié à la technique ALPIN

PÖTTINGER tient à ses racines. En tant que constructeur d'un pays de montagne, PÖTTINGER porte une attention toute particulière à la technique ALPIN, adaptée à la montagne. Les développements révolutionnaires dans la mécanisation pour les travaux en pentes ont jalonné toute l'histoire de PÖTTINGER. Les rateaux faneurs à bandes en sont un parfait exemple.

D'autres constructeurs misent uniquement sur le développement d'outils pour les grosses exploitations. PÖTTINGER propose au contraire des solutions parfaitement adaptées aux conditions spécifiques et difficiles des exploitations de montagne. Le critère principal réside dans la récolte d'un fourrage propre en préservant la couche végétale. Adaptation au sol optimale, pertes minimales de brindilles, précision et confort au travail.

Table des matières

	Page
Récapitulatif ALPIN	4
Faucheuse à disques frontale NOVAALPIN	6
Faneuse ALPINHIT	14
Andaineur ALPINTOP	22
Remorques BOSS JUNIOR et BOSS ALPIN	26
Données techniques / Équipements	28

Toutes les données techniques, dimensions, poids, performances, etc. sont communiqués à titre indicatif, sous réserve d'erreurs typographiques et sans engagement.



NOVAALPIN ALPINHIT ALPINTOP



Faucheuses de montagne NOVAALPIN

NOVAALPIN 221 B / 221 T

NOVAALPIN 261 B / 261 T

NOVAALPIN 301 B / 301 T

Faucheuses frontales pour tracteurs de montagne ou standards
Largeurs de travail 2,20 m, 2,62 m et 3,04 m



Faneuse de montagne ALPINHIT

ALPINHIT 4.4 H

ALPINHIT 4.4 N

Faneuse avec attelage fixe ou pivotant

ALPINHIT 6.6

Faneuse avec attelage pivotant

Largeurs de travail DIN 4,0 m et 5,75 m



Andaineurs de montagne ALPINTOP

ALPINTOP 300 U

Andaineur avec attelage fixe arrière et frontal

Largeur de travail : 3,0 m



NOVAALPIN

Faucheuses de montagne



Les régions montagneuses engendrent des contraintes élevées pour la technique. PÖTTINGER a adapté depuis 2003 le développement de sa gamme de faucheuses frontales à disques NOVAALPIN à ces conditions d'utilisation. Des machines robustes, légères et ne nécessitant que peu de puissance en sont le résultat.

Attelage pratique

La NOVAALPIN convient toujours!

La faucheuse universelle peut être attelée à des tracteurs de montagne ou standards jusqu'à 80 kW / 109 ch et 4,0 T.

Attelage 3 point pour des tracteurs de montagne avec différentes formes de pitons pour un attelage le plus compact possible.

Triangle pour un attelage facile et rapide au tracteur.

Suspension

Sur les tracteurs de montagne, la suspension est assurée par le relevage du tracteur. Des ressorts de suspension sont proposés en option.

Pour les tracteurs standards, deux gros ressorts de suspension limitent la pression au sol.





Accrochage – Robuste tout en restant mobile

La faucheuse est accrochée de manière centrale. Des balanciers centralisés permettent un débattement de +/- 4°. Au relèvement, des lames de ressort stabilisent horizontalement la faucheuse.



Entraînement

L'entraînement depuis le renvoi d'angle se fait de manière souple par courroies. L'inversion des poulies permet de s'adapter aux régimes prise de force 540 ou 1000 tr/mn des tracteurs.

- La roue libre est intégrée dans le renvoi d'angle permettant ainsi un entraînement avec rotation à droite ou à gauche avec le même cardan et simple retournement du boîtier renvoi d'angle. Adaptation rapide aux différents types de tracteurs.
- La tension des courroies intervient directement au niveau du renvoi d'angle sans tendeur supplémentaire. Ce renvoi d'angle a 2 positions de fixation pour permettre un alignement optimal du cardan.

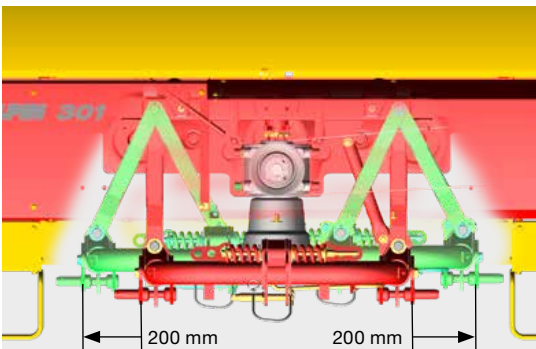
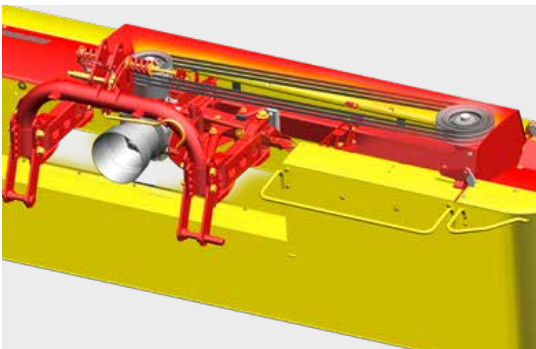

Déport latéral hydraulique en option

Le groupe de fauche peut être déporté horizontalement jusqu'à 400 mm, évitant tout risque de rouler sur du fourrage, même en roues jumelées.

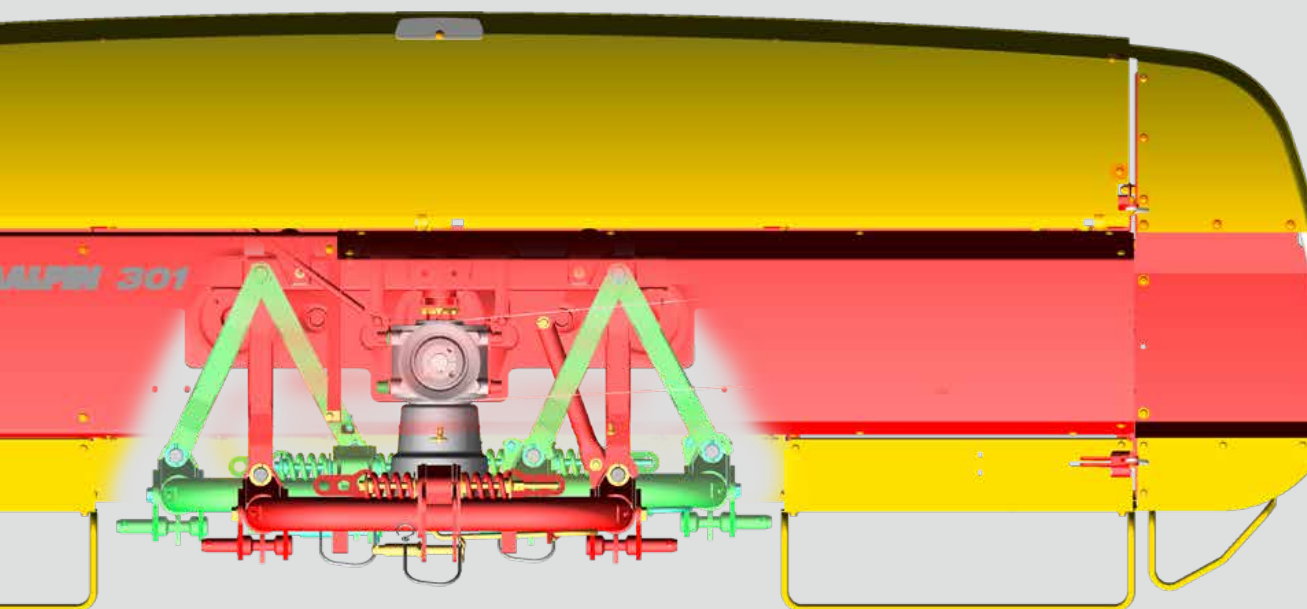

Design attrayant et léger

PÖTTINGER attache une très grande importance à la robustesse de ses faucheuses, malgré leur légèreté. L'utilisation d'éléments tendus, issus de la construction aéro nautique, diminue massivement les poids. Des fers plats massifs sont remplacés par des tôles spéciales de formes optimisées par ordinateur. Les tubes de protection sortent en acier de haute qualité.



Confortable et fiable

L'accès au lamier est facilité par le repliement de la protection frontale. Ainsi, le remplacement des couteaux est facile et rapide.

Pour votre sécurité

Les toiles de protection sont très résistantes et stoppent les pierres et la terre.



Faucher avec le confort

„Du champ à la route sans descendre du tracteur“, telle est l'offre de confort de PÖTTINGER. En option, les protections latérales se replient hydrauliquement (sauf NOVAALPIN 221).

Équipements pratiques

- Le support de dépose du cardan facilite l'attelage de la faucheuse.
- La clé de démontage des couteaux est entreposée sur la tête d'attelage.

Lamiers PÖTTINGER

Qualité made in Austria

Vidéo à voir

Naissance d'un lamier :
www.poettinger.at/video/maehbalken



Le lamier constitue le coeur de la génération des faucheuses à disques. Les lamiers des faucheuses à disques NOVACAT sont conçus et produits dans l'usine principale de Grieskirchen – Un produit de qualité autrichienne. Qualité de coupe excellente, puissance requise minimale et grande robustesse sont les critères définissant parfaitement nos lamiers. Des détails réfléchis vous garantissent un fonctionnement fiable et prennent part à la très grande longévité.

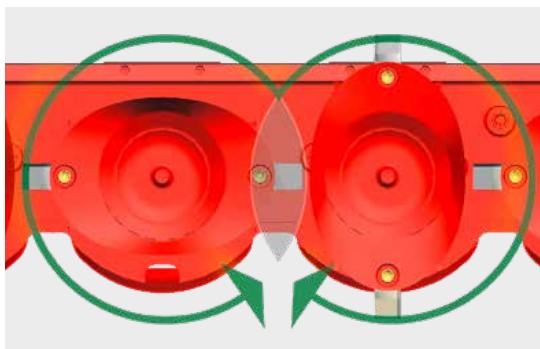

Flux de fourrage optimal Fourrage propre

La face avant arrondie et aplatie guide le lamier au dessus du sol sans efforts et sépare proprement le fourrage fraîchement coupé de la couche végétale. La capacité de transfert du fourrage a été améliorée avec la forme conique et aplatie des disques. Le fourrage s'évacue facilement et régulièrement et toute la puissance reste à disposition dans toutes les conditions d'utilisation. Les déboueurs intégrés assurent un dessus de lamier propre.

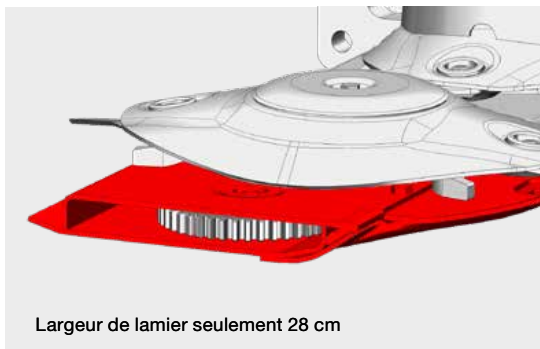

Largeur de lamier seulement 28 cm

Qualité de coupe parfaite

Le lamier très effilé ne mesure que 28 cm de large et offre ainsi des conditions idéales pour un suivi du sol parfait. Les couteaux passent très près de la face supérieure du lamier et du contre-couteau. Le recroisement optimisé assure une coupe propre et régulière.

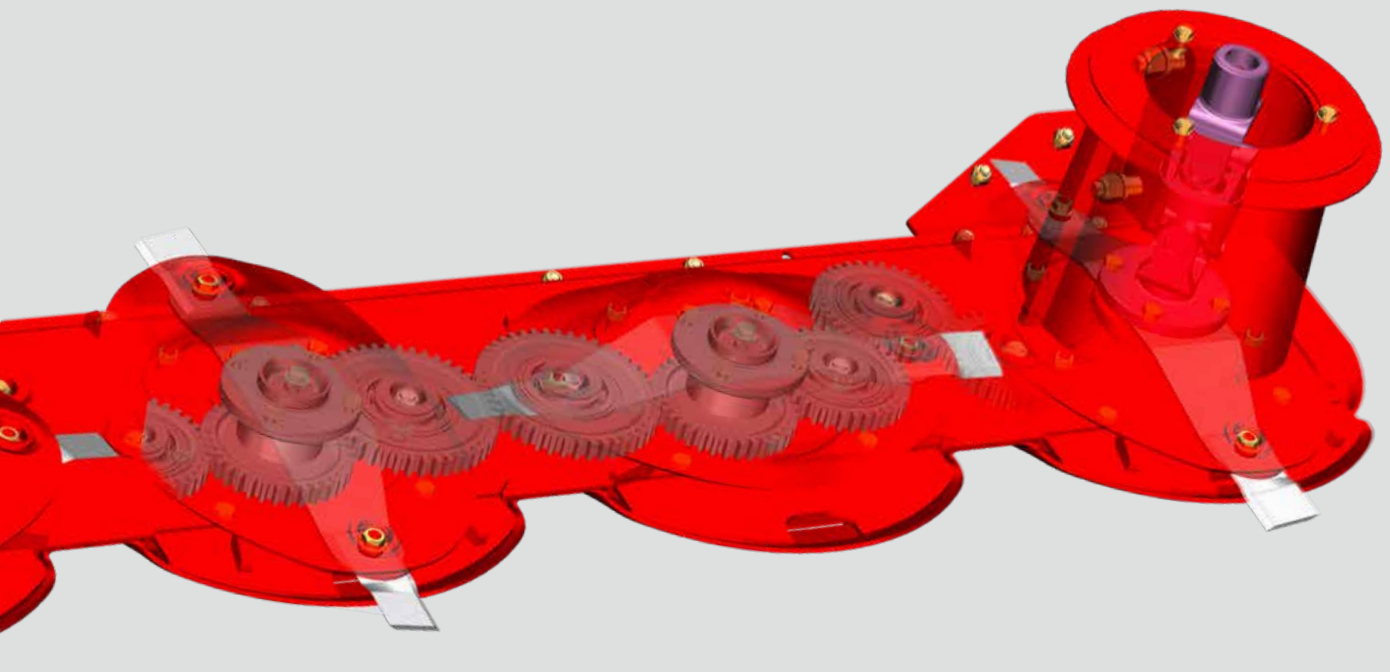

Des détails qui vont vous enthousiasmer

Arbres robustes

Les arbres sont vissés sur les pignons et peuvent être remplacés à moindre coût.

Paliers robustes

Roulements à double rangée de billes à contact oblique équivalent à un écartement de 60 mm pour garantir une parfaite absorption des efforts.



TRI DRIVE – Pignons optimisés

Transmission de puissance sûre

Entraînement en ligne avec des diamètres presque identiques. Tous les pignons sont traités et polis, garantissant ainsi un fonctionnement silencieux et une grande longévité.

- Nouvelles paires de pignons 39/50 de diamètre inchangé.
- 3 dents en prise – meilleure transmission de puissance – sans à-coup.
- Nouveau revêtement des pignons pour un fonctionnement plus silencieux.



Construction modulaire pratique

Les vis et les paliers sont munis de joints pour une étanchéité absolue. Pignons et paliers constituent des modules démontables et les pignons intermédiaires se retirent facilement par les grandes ouvertures. Il n'existe rien de plus simple.

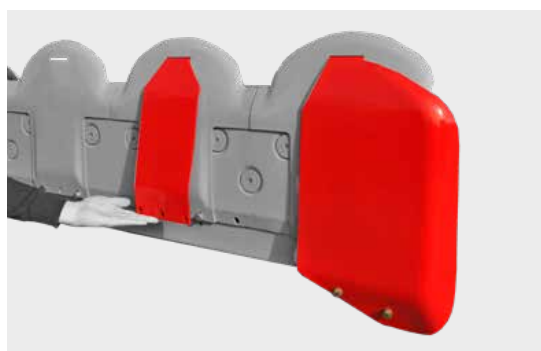

Patins résistants

Les patins larges et effilés en acier au bore trempé évitent l'accumulation de terre et absorbent les efforts. Une surface inférieure de lamier lisse avec des patins arrondis à l'extérieur et à l'intérieur garantit une excellente préservation de la couche végétale, même en prenant des virages serrés.

Des patins d'usure additionnels sont proposés en option pour protéger la face inférieure du lamier. Ces patins vissés se remplacent facilement en cas d'usure.

Des patins surélevés permettent d'augmenter la hauteur de coupe de 30 à 80 mm. La grande surface de contact et la forme arrondie limitent l'usure.

- Patins surélevés + 40 mm.
- NOUVEAU : Patins surélevés + 20 mm.
- NOUVEAU : Patins surélevés également sous les disques extérieurs



Disques de fauche résistants

Les disques ovales et plats sont en acier à grains fins trempé. L'échange rapide des couteaux vous facilite l'entretien.

Cônes de transport

Ils améliorent le flux de fourrage et permettent la formation d'un andain.



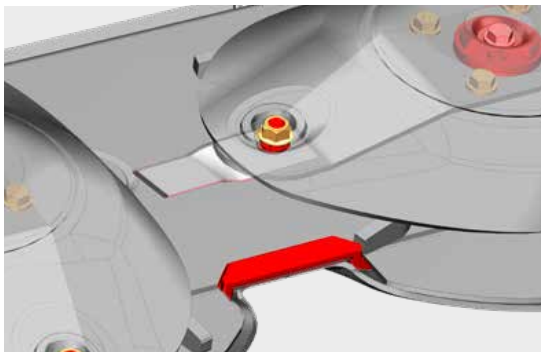

Qualité maximale

Le lamier est en acier de très haute qualité. Les tôles sont découpées avec grande précision au laser, soudées par robot et usinées par des centre d'usinage CNC ultra modernes et précis.

- Le téton de maintien est vissé sur le disque. Si besoin, il peut être remplacé à moindre coût.
- Le contre-couteau est coincé entre deux patins et par conséquent interchangeable.



Echange rapide des couteaux

Ainsi, le remplacement des couteaux est facile et rapide : Repoussez le ressort de maintien vers la bas avec la clé et remplacez le couteau.

- La lame de ressort robuste maintient de manière sûre le couteau.
- Une utilisation intensive dans des conditions difficiles exige une qualité de couteaux exemplaire. PÖTTINGER utilise pour ses couteaux un acier de haute résistance.
- La boîte à couteaux permet un rangement pratique des couteaux de rechange.





ALPINHIT

Faneuses de montagne



ALPINHIT 4.4 et ALPINHIT 6.6 sont des poids légers pour la montagne

La particularité de ces spécialistes de la montagne réside dans leur conception légère: Châssis en profilé tubulaire, bras porteurs en acier ressort et tubes protecteurs légers permettent une réduction du poids, tout en garantissant la robustesse nécessaire.

ALPINHIT 4.4 H

L'ALPINHIT 4.4 H a une tête d'attelage fixe

ALPINHIT 4.4 N

L'ALPINHIT 4.4 N avec la tête d'attelage pivotante garantit une conduite exemplaire dans les courbes. Cette faneuse suit fidèlement le tracteur. Même dans les pentes extrêmes, la faneuse reste stable au sol. Au relevage, la faneuse se centre automatiquement.

ALPINHIT 6.6

L'ALPINHIT 6.6 N est un poids léger avec 6 toupies. La tête d'attelage est d'origine pivotante et munie d'amortisseurs.

PÖTTINGER a réussi l'exploit, avec une largeur de travail DIN de 4,0 m, de limiter le poids à 285 kg (ALPINHIT 4.4 H) ou 330 kg (ALPINHIT 4.4 N). L'ALPINHIT 6.6 à une largeur de travail de 5,75 m avec seulement 564 kg.



ALPINHIT 4.4

Faneuses 4 toupies



Tête d'attelage compacte

ALPINHIT 4.4 H

La tête d'attelage fixe rapproche considérablement la faneuse ALPINHIT 4.4 H du tracteur. Le comportement dans les pentes s'en retrouve nettement amélioré.

ALPINHIT 4.4 N

L'ALPINHIT 4.4 N a une tête d'attelage pivotante. Ainsi, le centre de gravité reste proche du tracteur. Le „cœur de centrage“ recentre la machine lors du relevage. La position verticale et fixe de l'axe d'articulation empêche de manière fiable la perte de contrôle dans les descentes.

- Un trou oblong est prévu pour l'utilisation d'une roue de jauge avec un 3ème point fixe.
- **Neu: Geräteentlastung für mehr Gewicht auf der Hinterachse.**
- Le verrouillage de transport vous garantit la sécurité sur route.
- Le support de dépose pratique du cardan facilite l'attelage et le dételage.

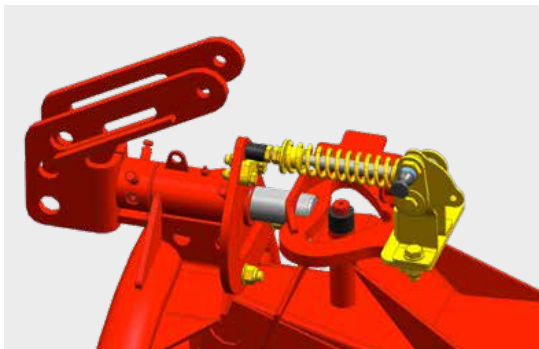

Roue MULTITAST

Adaptation au sol et préservation du fourrage caractérisent parfaitement les faneuses ALPINHIT.

Une roue supplémentaire fixée sur la tête d'attelage jauge le sol juste devant les dents et réagit à chaque inégalité du terrain. Le résultat : un fourrage propre, moins de terre et un troupeau en meilleure santé ! La couche végétale reste préservée et les dents s'usent moins.

- Le 3ème point est fixé dans le trou oblong de la tête d'attelage.
- Le réglage de hauteur se fait sans outillage.
- La hauteur de dents prédéfinie est ainsi toujours respectée.



Pour un fanage optimal

Les toupies des ALPINHIT 4.4 ont un diamètre de 1,44 m et cinq bras portés dents par toupie. Les dents à longueurs de brins différentes reprennent le fourrage de manière régulière et contribuent largement à l'amélioration de la qualité du fanage. Le retournement de 180° d'un support offre deux angles de dents différents, soit 2° ou 5°. La garantie d'un fourrage propre. Dents robustes de qualité Super-C.

Réglage de l'inclinaison des toupies

L'inclinaison des toupies est réglable en trois positions. Vous pouvez adapter facilement les toupies à vos conditions de fourrage. Un fanage régulier et propre vous est ainsi garanti.



Mise en marche oblique centralisée mécanique

ALPINHIT 4.4 N

Les roues des quatres toupies se positionnent manuellement et individuellement.

Position du levier au centre – à gauche – à droite.



Compacte et sûre au transport

Le repliage des toupies se fait manuellement ou hydrauliquement en option. Deux positions de verrouillage.

En position de transport, les toupies repliées peuvent être orientées vers l'intérieur pour garantir un transport en toute sécurité et réduire l'encombrement au stockage.

- Le repliage hydraulique en option assure un grand confort d'utilisation, sans quitter le siège du tracteur.
- Panneaux de signalisation et éclairages réglementaires en option.

ALPINHIT 6.6

Faneuses 6 toupies



L'ALPINHIT 6.6 N est un poids léger avec 6 toupies. La tête d'attelage est d'origine pivotante et munie d'amortisseurs.

Tête d'attelage compacte

La tête d'attelage est d'origine pivotante et munie d'amortisseurs. Le "cœur de centrage" recentre la machine lors du relevage. La position verticale et fixe de l'axe d'articulation empêche de manière fiable la perte de contrôle dans les descentes.

- Trois positions pour la broche du 3ème point
- Un trou oblong est prévu pour l'utilisation d'une roue de jauge avec un 3ème point fixe.
- **Neu: Geräteentlastung für mehr Gewicht auf der Hinterachse.**
- Le verrouillage de transport vous garantit la sécurité sur route.
- Le support de dépose pratique du cardan facilite l'attelage et le dételage.



Amortisseurs de série

Les amortisseurs assurent de chaque côté un recentrage efficace. C'est un critère essentiel dans les pentes. Même avec une vitesse d'avancement élevée, les amortisseurs garantissent une bonne tenue de la machine.





Roue MULTITAST

Le principal objectif dans le processus de récolte consiste à récolter du fourrage propre. Résultat: un fourrage propre et des animaux sains. La roue de jauge MULTITAST est une garantie pour cela.

- Le 3ème point est fixé dans le trou oblong de la tête d'attelage.
- Le réglage de hauteur se fait sans outillage.
- La hauteur de dents prédéfinie est ainsi toujours respectée.



Pour un fanage optimal

Les toupies des ALPINHIT 6.6 ont un diamètre de 1,30 m et assurent une qualité de fanage exceptionnelle. Les dents à longueurs de brins différentes reprennent le fourrage de manière régulière et contribuent largement à l'amélioration de la qualité du fanage. Le retournement de 180° d'un support offre deux angles de dents différents, soit 2° ou 5°. La garantie d'un fourrage propre. Dents robustes de qualité Super-C.

Réglage de l'inclinaison des toupies

L'inclinaison des toupies est réglable en trois positions. Vous pouvez adapter facilement les toupies à vos conditions de fourrage. Un fanage régulier et propre vous est ainsi garanti.



Mise en marche oblique centralisée mécanique

Les roues des quatre toupies se positionnent manuellement et individuellement.

ALPINHIT 6.6

Faneuses 6 toupies



Entraînement régulier et sans jeu

Des croisillons simples et doubles, graissés à vie, transmettent sans à-coup et en silence le mouvement vers les toupies. Une transmission du mouvement sans jeu garantit une prise du fourrage à intervalle régulier et un fanage parfait.



LIFTMATIC

Le clapet LIFTMATIC, proposé en option sur la tête d'attelage, verrouille les toupies extérieures lors du relevage. Il garantit un grand dégagement au sol lors des manoeuvres en bout de parcelle.





Compacte et sûre au transport

En position de transport, les toupies repliées se retrouvent très proches du tracteur. Cette position avantageuse du centre de gravité offre une grande sécurité de conduite. Les doubles croisillons permettent l'entraînement des toupies quelles que soient leurs positions, évitant ainsi toute fausse manœuvre.

Panneaux de signalisation et éclairages réglementaires en option.





ALPINTOP

Andaineurs de montagne



ALPINTOP 300 U

Cet andaineur spécialement étudié pour la montagne se distingue par sa faible puissance requise. Grâce à sa construction légère et sa came ouverte, il ne dépasse pas les 280 kg.

Il s'adapte à merveille à l'avant comme à l'arrière aux tracteurs de montagne et aux tracteurs légers.

Utilisation universelle – Dépose de l'andain à droite

Attelage frontal avec ressorts de suspension et roue de jauge MULTITAST à l'avant des dents.

Attelage arrière avec boîtier inverseur pour un travail en marche avant ou arrière. La transmission à cardan est munie d'une sécurité.

- La came et l'essieu sont réversibles à 180°.
- Boîtier universel pour utilisation en frontal ou à l'arrière – 540 ou 1000 tr/mn.
- Cardan avec roue libre en option.



ALPINTOP

ALPINTOP 300 U



Attelage fixe

La tête d'attelage compacte rapproche le centre de gravité du tracteur. Les roues pivotantes sont réglables en hauteur.



Roue MULTITAST

Une parfaite adaptation au sol !

Avec la roue de jauge Multitast, proposée par PÖTTINGER depuis plus de trois décennies, vous atteignez l'objectif ultime : Un fourrage propre pour des animaux sains et performants. De plus, la précieuse couche végétale reste préservée. La roue de jauge roulant avant les dents assure une adaptation au sol parfaite sans que les dents ne touchent le sol. La longévité des galets et des dents s'en retrouve également rallongée.

- La roue de jauge MULTITAST est montée à l'avant de l'andaineur en utilisation frontale ou sur l'attelage en utilisation arrière.



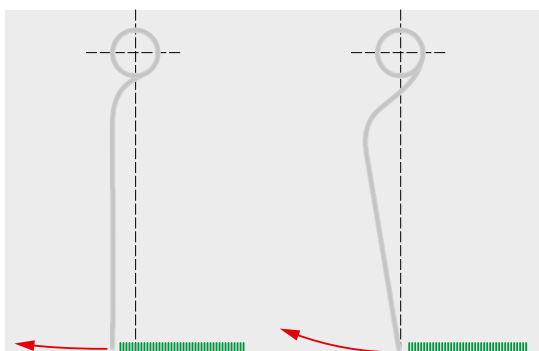

Les dents TOP assurent un travail au millimètre

La forme optimisée de la dent permet à la pointe de se trouver à la verticale du bras. Ainsi, même poussée vers l'arrière par le fourrage, elle ne se relèvera pas par rapport au sol – guidage précis du rotor. Ces dents n'ont pas besoin d'être réglées trop près du sol. Cela se traduit par moins d'efforts sur la came et les galets.

La couche végétale et le fourrage sont préservés. Les longues dents se dégagent en douceur de l'andain pour une dépose parfaite.



Transport sur route étroit et sûr

4 bras démontables, la toupie est bloquée. Les bras portes-dents sont stockés ergonomiquement. Après repliage de la toile d'andainage, l'andaineur ALPINTOP est prêt pour le transport sur route.





BOSS JUNIOR BOSS ALPIN

Remorques surbaissées modernes



BOSS JUNIOR et BOSS ALPIN sont des remorques surbaissées légères avec des performances de chargement, une fiabilité et un confort très élevés.

Les BOSS JUNIOR 17 et BOSS JUNIOR 22 proposent en version surbaissée 17 m³ ou 22 m³ de capacité. Les 2 modèles bénéficient d'un dispositif de coupe moderne à 12 couteaux.

Les BOSS ALPIN 221 avec 22 m³, les BOSS ALPIN 251 avec 25 m³ ou les BOSS ALPIN 281 avec 28 m³ de capacité sont utilisables universellement. Remorques surbaissées avec une barre de coupe moderne pouvant recevoir jusqu'à 16 couteaux.



Construction légère avec beaucoup d'avantages

Le châssis robuste en acier est conçu pour résister aux efforts importants.

L'essieu robuste, muni de freins et pneumatiques larges offre une grande sécurité dans les pentes.



Des informations plus détaillées sur les BOSS JUNIOR et BOSS ALPIN sont disponibles dans le prospectus BOSS JUNIOR / EUROBOSS et BOSS ALPIN.

www.pottinger.at
Espace Service - Téléchargement.

Données techniques



Faucheuses Alpin	Largeurs de travail	Attelage	Disques	Largeurs de dépose sans disques d'andainage
NOVAALPIN 221 B	2,20 m	Cat. 1 et 2	5	1,3 m
NOVAALPIN 221 T	2,20 m	Triangle d'attelage	5	1,3 m
NOVAALPIN 261 B	2,62 m	Cat. 1 et 2	6	1,7 m
NOVAALPIN 261 T	2,62 m	Triangle d'attelage	6	1,7 m
NOVAALPIN 301 B	3,04 m	Cat. 1 et 2	7	2,1 m
NOVAALPIN 301 T	3,04 m	Triangle d'attelage	7	2,1 m

Faneuses Alpin	Largeurs	Largeurs de travail DIN	Attelage	Toupies
ALPINHIT 4.4 H	4,45 m	4,0 m	Attelage fixe	4
ALPINHIT 4.4 N	4,45 m	4,0 m	Tête pivotante	4
ALPINHIT 6.6	6,0 m	5,75 m	Tête pivotante	6

Andaineurs Alpin	Largeurs de travail	Attelage	Dépose d'andain	Bras porte-dent / bras démontables
ALPINTOP 300 U	3,0 m	Attelage fixe	Droite	8 / 4

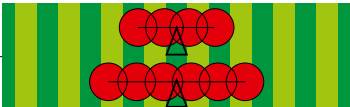
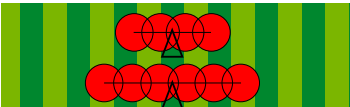
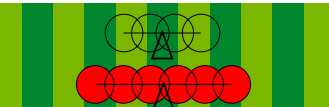
Largeurs de faucheuse	1,65 m	1,85 m	2,20 m
Largeurs d'andain	0,80 m	0,90 m	1,10 m
ALPINHIT 4.4			
ALPINHIT 6.6			
			



Largeurs d'andain avec 2 tambours de transport	Régimes prise de force	Largeurs de transport	Rendements jusqu'à	Puissances à partir de	Poids
–	540 / 1000 tr/min	2,20 m	2,2 ha/h	26 kW / 35 ch	420 kg
–	1000 / 540 tr/mn	2,20 m	2,2 ha/h	26 kW / 35 ch	420 kg
1,1 m	540 / 1000 tr/min	2,57 m	2,6 ha/h	33 kW / 45 ch	460 kg
1,1 m	1000 / 540 tr/mn	2,57 m	2,6 ha/h	33 kW / 45 ch	460 kg
1,4 m	540 / 1000 tr/min	3,0 m	3,0 ha/h	40 kW / 55 ch	520 kg
1,4 m	1000 / 540 tr/mn	3,0 m	3,0 ha/h	40 kW / 55 ch	520 kg

Bras / toupie	Régimes prise de force	Hauteurs de stockage	Largeurs de transport	Puissances à partir de	Poids
5	540 tr/min	2,12 m	2,45 m	22 kW / 30 ch	285 kg
5	540 tr/min	2,12 m	2,45 m	22 kW / 30 ch	330 kg
5	540 tr/min	2,99 m	2,55 m	29 kW / 40 ch	564 kg

Dents doubles / bras	Régimes prise de force	Pneumatiques des toupies	Largeurs de transport	Puissances à partir de	Poids
3	540 tr/min	15 x 6,00-6	1,30 m	22 kW / 30 ch	280 kg

2,62 m	2,70 m	3,04 m
1,20m	1,20 m	1,80 m

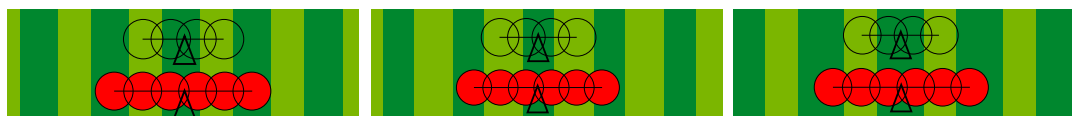

Équipements



Rotation prise de force à gauche



Ressorts de suspension



Déport latéral hydraulique



Repliage hydraulique des protections

Faucheuses

NOVAALPIN 221 B / T



NOVAALPIN 261 / 301 B / T



Pneumatiques



Roues de jauge MULTITAST

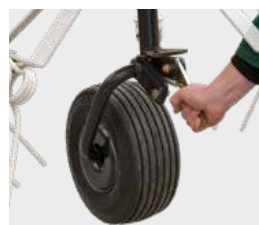

Marche oblique



Hydroconfort

Faneuses Alpin

ALPINHIT 4.4 H

15 x 6,00-6



ALPINHIT 4.4 N

15 x 6,00-6



ALPINHIT 6.6

15 x 6,00-6

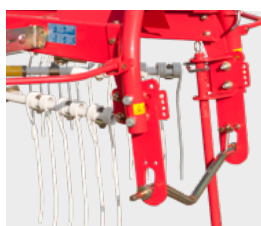

Attelage cat 2



Boîtier inverseur réducteur



Roue MULTITAST



Ressorts de suspension pour attelage frontal

Andaineurs Alpin

ALPINTOP 300 U



■ = Standard, □ = Option



Cônes



Cônes de transport



Patins d'usure



**Patins surélevés
+ 20 mm / + 40 mm**



Amortisseurs

-



Suspension de la machine

-



**Réglage de l'inclinaison
des toupies**



**Panneaux de
signalisation / éclairage**

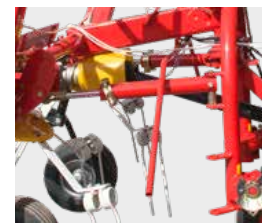

Roue libre pour cardan

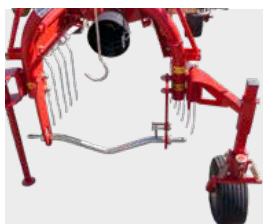

Support roue de jauge



**Roue de secours
15 x 6,00-6**



**Panneaux de
signalisation**



Cardan avec roue libre



PÖTPRO

Votre machine accessible sur Internet.

Toutes les informations concernant votre machine
simplement – 24 h / 24 – partout

Scanner le QR-Code de la **plaque constructeur** avec votre smartphone ou tablette ou saisir le numéro de série de votre machine sur www.poettinger.at/poetpro. Vous accédez immédiatement à de nombreuses informations concernant votre machine.

- Notices d'utilisation
- Informations sur les équipements
- Prospectus
- Photos et vidéos



PÖTTINGER Original Parts

Le service pièces détachées PÖTTINGER

- Réseau mondial de partenaires commerciaux et de services après-vente.
- Disponibilité de pièces détachées et pièces d'usure pendant des décennies
- Possibilité de commande en ligne de pièces originales PÖTTINGER, 24 heures sur 24.

PÖTTINGER Landtechnik GmbH

Industriegelände 1
4710 Grieskirchen
Autriche
Tél. +43 7248 600-0
info@poettinger.at
www.poettinger.at

PÖTTINGER France S.a.r.l.

129b, la Chapelle
68650 Le Bonhomme
France
Tél. +33 389 47 28 30
Fax +33 389 47 28 39
france@poettinger.fr
www.poettinger.fr

POETTINGER Canada Inc.

650, Route 112
St-Cesaire, PQ J0L 1T0
Canada
Tél. +1 450 469 5594
Fax +1 866 417 1683
sales.canada@poettinger.ca
www.poettinger.ca

PÖTTINGER Belgium s.p.r.l.

Avenue Adolphe Lacomblé 69-71
1030 Bruxelles
Belgique
Tél. +32 2 894 41 61
info@poettinger.be
www.poettinger.be

PÖTTINGER AG

Mellingerstrasse 11
5413 Birmenstorf (Kt. Aargau)
Schweiz
Telefon +41 56 201 41 60
Fax +41 56 201 41 61
info@poettinger.ch
www.poettinger.ch

PÖTTINGER