



Trattori

AXION

870 850 840 830 810 800



AXION 870-800. Non ha bisogno di parole.

Spesso le cose che ci convincono di più sono quelle che non richiedono una spiegazione: ci convincono da subito e per sempre. L'AXION 870-800 è una di queste.

Grazie al nuovo display tattile CEBIS e al nuovo bracciolo nell'allestimento CIS+ i comandi non lasciano spazio all'immaginazione.

Con un comfort che fa sembrare brevi anche le giornate di lavoro più lunghe e intelligenti trasmissioni a variazione continua e sotto carico, la serie di trattori AXION 800 nella categoria da 200 a 300 CV possiede tutti i geni dei trattori ARION 600 / 500 e AXION 900 ed ha quindi tutto per convincere.

Il nuovo AXION non ha bisogno di parole.





Innovazioni	6
CLAAS POWER SYSTEMS	8
Motore	10
Trattamento dei gas di scarico	12
CMATIC	14
HEXASHIFT	20
Struttura	26
Sicurezza	30
Presenza di forza	32
Impianto idraulico	34
Sollevatore posteriore	36
Sollevatore anteriore	38
Cabina	40
Allestimenti	42
Allestimento CEBIS	44
Allestimento CIS+	50
Allestimento CIS	52
Display CIS	54
Gestione delle manovre a fondo campo CSM	56
Comfort	58
Competenza nel campo dell'elettronica	62
Gestione aziendale e dei dati	64
Sistemi di assistenza all'operatore	68
Manutenzione	70
CLAAS Service & Parts	72
Punti di forza	74
Dati tecnici	76

Scoprite di più sullo sviluppo e la produzione dei trattori CLAAS:

tractors-making-of.claas.com

Il trattore giusto per ognuno.

Tre varianti di allestimento.

CIS. Semplicemente buono.

Con trasmissione sotto carico HEXASHIFT, distributori meccanici e display CIS.

NOVITÀ: CIS+. Semplicemente di più.

Con trasmissione sotto carico HEXASHIFT o a variazione continua CMATIC, distributori elettronici e display a colori CIS.

NOVITÀ: CEBIS. Semplicemente tutto.

Con trasmissione sotto carico HEXASHIFT o a variazione continua CMATIC, distributori elettronici, terminale CEBIS con schermo tattile da 12" e funzioni aggiuntive.



CIS. Semplicemente buono.



CIS+. Semplicemente di più.



CEBIS. Semplicemente tutto.



NOVITÀ: più versatilità.

- Cavalletto d'attacco a norma ISO-500:
 - Caratteristiche di attacco a norma
 - Barre d'attacco con attacco sferico 80 con carico max. di 4 t
- Ritorno senza pressione addizionale oltre a innesti Power Beyond
- Gamma ancora più vasta di pneumatici per tutte le esigenze
- Pneumatici gemellati sull'assale posteriore anche per traino di carichi pesanti



NOVITÀ: funzioni della trasmissione sotto carico HEXASHIFT.

- Il piacere di una trasmissione a variazione continua:
 - SMART STOP: arresto con il pedale del freno senza innestare la frizione
 - Cambio di marcia completamente automatico e sei marce sotto carico
 - Automatismo HEXACTIV con Tempomat
 - Disattivazione del Tempomat e memoria regime motore tramite pedale dell'acceleratore
- Leva dell'inversore REVERSHIFT con freno di stazionamento elettronico



NOVITÀ: funzioni della trasmissione a variazione continua CMATIC.

- Trasmissione a variazione continua CMATIC disponibile con allestimento CEBIS o CIS+
- Leva dell'inversore REVERSHIFT con freno di stazionamento elettronico
- Rapido adeguamento al tipo di impiego variando il carico del motore tra valore «Eco» e «Power» con un pulsante.
- Reattività dell'inversore regolabile
- Facile disattivazione del Tempomat con il pedale AUTO o il pulsante Tempomat

Trasmissione ottimale per risultati migliori.

Per CLAAS lo sviluppo delle macchine significa la continua ricerca della massima efficienza e affidabilità, così come della redditività in campo.

Con la denominazione CLAAS POWER SYSTEMS (CPS) CLAAS designa i migliori componenti abbinati in un sistema di trasmissione senza pari, che introduce nuovi standard di riferimento e assicura prestazioni elevate, quando è necessario. Progettato in maniera ideale in base ai sistemi di lavoro, è dotato di una tecnologia a consumo ridotto di carburante, che ne evidenzia in breve tempo ogni vantaggio.



Un concentrato di potenza.

Un cuore potente.

Il potente motore FPT (Fiat Powertrain Technologies) NEF a 6 cilindri con una cilindrata di 6,7 l pulsa sotto il cofano monoscocca. Il motore soddisfa i requisiti dello stage IV (Tier 4) sulle emissioni, raggiunti tramite il trattamento dei gas di scarico con una soluzione a base di urea, ed è dotato della moderna tecnologia a 4 valvole Common Rail, di intercooler e turbocompressore a geometria variabile (VGT).

Potenza costante.

Grazie alla curva di potenza del motore, specifica CLAAS, disponete di tutta la coppia in un ampio range di regime del motore. Ciò assicura una potenza costante con aumento della forza di trazione, quando necessario. Potete pertanto lavorare risparmiando carburante a un regime basso del motore e a una coppia massima con la presa di forza ECO oppure lavorare a regime nominale con piena riserva di potenza.

Turbocompressore a geometria variabile.

Il turbocompressore VGT assicura la pressione di sovralimentazione ottimale ad ogni regime del motore. Grazie alla possibilità di adeguare la potenza in funzione del carico e del regime, si dispone del 70% della coppia massima già ad un regime ridotto del motore. La combustione ottimizzata assicura così un basso consumo di carburante e migliori prestazioni.

AXION 870 CMATIC.

Grazie all'intelligente sistema di comando elettronico CLAAS POWER MANAGEMENT (CPM), l'AXION 870 CMATIC raggiunge una potenza di 295 CV. La potenza di riserva è disponibile per lavori con la presa di forza a partire da 7 km/h e di trasporto, ma anche per il comando della ventola. Le prestazioni e la versatilità dell'AXION 870 CMATIC sono pertanto ampliate.



CPS | CLAAS
POWER
SYSTEMS

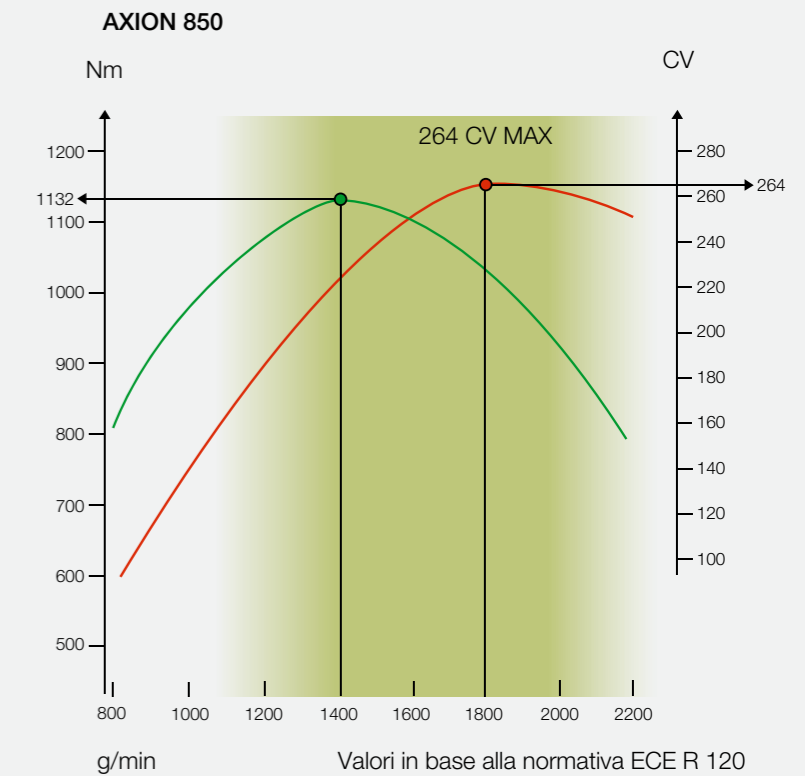

AXION ¹	Coppia (Nm)	Potenza massima (CV) ECE R 120
870	1276 ²	295 ²
850	1132	264
840	1071	250
830	1016	235
810	941	215
800	896	205

¹ Non tutti i modelli sono disponibili in tutti i Paesi. Si prega di consultare il listino prezzi della concessionaria CLAAS locale.

² Coppia e potenza massima con CPM (CLAAS POWER MANAGEMENT).

Visctronic – la gestione intelligente della ventola.

La gestione elettronica della ventola Visctronic consente di adeguare con precisione il numero di giri della ventola in funzione del carico e della temperatura del motore e di mantenere al livello migliore la temperatura del motore.

Il minor numero di giri della ventola riduce il livello di rumorosità, fa risparmiare carburante prezioso e non consuma inutilmente potenza, che può essere utilizzata per una maggiore capacità di trazione.

Stage IV (Tier 4).

I trattori AXION 870-800 soddisfano lo standard Stage IV (Tier 4) della norma sulle emissioni. Con l'applicazione dello standard Stage IV (Tier 4) è possibile ridurre quasi a zero le emissioni di particolato fine e NOx.

- 1 Catalizzatore d'ossidazione diesel (DOC)
- 2 Iniettore urea
- 3 Catalizzatore SCR
- 4 Serbatoio urea riscaldato

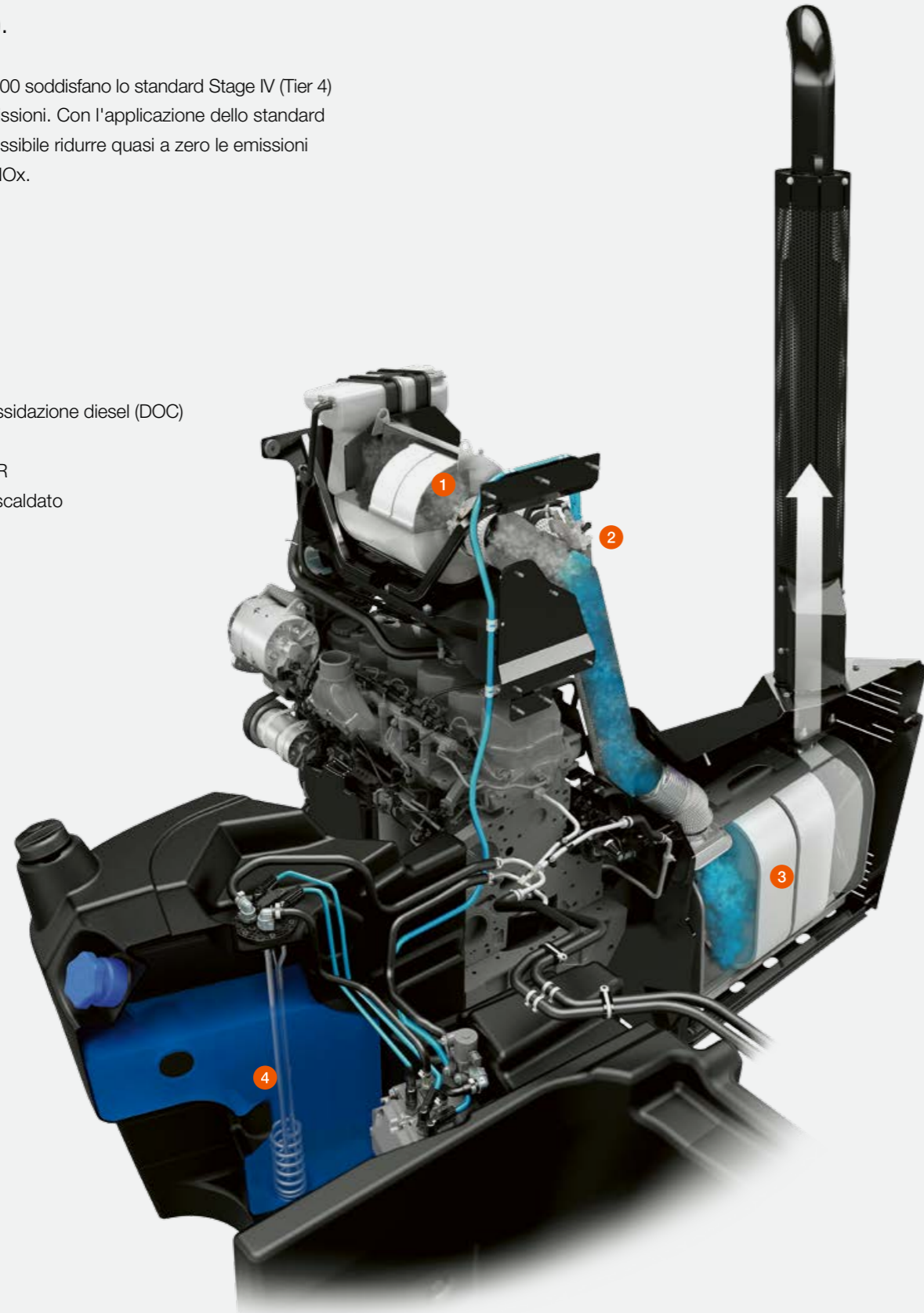

SCR: pulizia tramite l'urea.

La sigla SCR significa riduzione catalitica selettiva e prevede la conversione degli ossidi di azoto in acqua e azoto depurato. Ciò avviene tramite una soluzione sintetica di urea a base d'acqua (AdBlue®) contenuta in un serbatoio supplementare. Grazie al trattamento post-combustione dei gas esausti, il processo di combustione all'interno del motore avviene in modo ottimale.

Sempre pronto all'uso.

Il serbatoio dell'urea è riscaldato di serie e viene protetto ulteriormente dal freddo, grazie all'integrazione nel serbatoio del carburante, che funge da isolamento supplementare. Inoltre, le tubazioni del sistema SCR vengono risciacquate per garantire sempre la piena sicurezza d'impiego.

Sistema SCR completamente integrato.

Durante la costruzione della serie AXION 800 si è tenuto conto sin dall'inizio di tutti i componenti necessari per il trattamento dei gas di scarico. La visibilità e l'accessibilità della macchina restano così invariate. Il catalizzatore d'ossidazione diesel (DOC) è posizionato sotto il cofano del motore direttamente dietro il turbocompressore, poiché richiede temperature dei gas di scarico elevate per reagire in modo ottimale. Integrato nell'impianto di scarico il catalizzatore SCR è posizionato sul lato destro della macchina.



Serbatoio carburante da 455 l con serbatoio interno di 42 l per l'urea

* ** AdBlue® è un marchio registrato di VDA.

CLAAS CMATIC. Variazione continua.

- Flusso di potenza meccanico dal motore
- Flusso di potenza idraulico
- Flusso di potenza combinato
(meccanico + idraulico a uscita trasmissione)

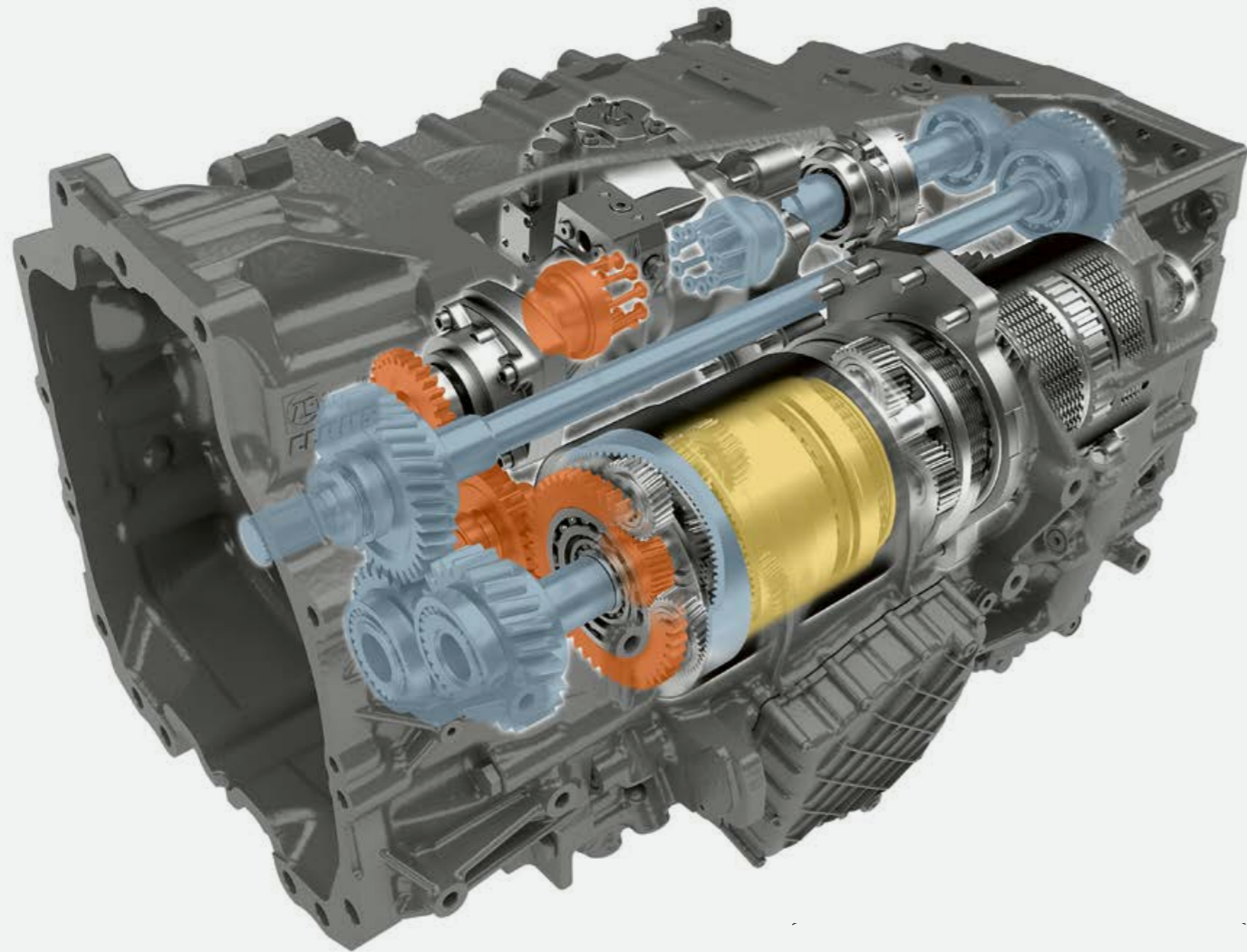

CPS | CLAAS
POWER
SYSTEMS



Comoda ed efficiente.

CMATIC è il nome tecnico della trasmissione a variazione continua sui trattori CLAAS. La serie AXION 800 viene equipaggiata con una trasmissione ZF Terramatic. Con la trasmissione a variazione continua le 4 gamme meccaniche vengono innestate tramite un gruppo di frizioni idrauliche multidisco, in modalità completamente automatica.

L'elevata componente meccanica assicura un rendimento eccellente durante la trasmissione della potenza ad ogni livello di velocità, mantenendo allo stesso tempo basso il consumo di carburante.

Gestione migliore della trasmissione.

Una potente accelerazione, una decelerazione morbida e una reazione veloce ai cambiamenti del carico: la gestione del motore e della trasmissione CMATIC mostra il suo grado di maturità in tutte le condizioni e in ogni impiego. Lavorate in modo rilassato e concentratevi su aspetti più importanti: al resto ci pensa la CMATIC.



A pieno potenziale.

A velocità da 0,05 km/h a 50 km/h è possibile sfruttare efficacemente la potenza motrice disponibile. Anche in retromarcia l'elevata trasmissione meccanica della potenza assicura una capacità di spinta eccellente. Inoltre, tutti i cambi di rapporto possono essere eseguiti ad ogni regime del motore, cosicché i trattori AXION 870-800 offrono un elevato potenziale d'impiego tutto l'anno.

I trattori AXION 870-810 evidenziano i loro punti di forza anche durante i trasferimenti con 1600 g/min a una velocità finale di 50 km/h e 1300 g/min a 40 km/h. Se l'operatore non preme l'acceleratore, la trasmissione si trova in posizione neutra attiva e il trattore rimane fermo in modo sicuro. È così possibile spostarsi a pieno carico su sentieri d'accesso al campo o superare gli incroci stradali.

CMATIC. Regolazione ottimale.



Impostazione del carico del motore per i valori «Eco» e «Power» e della memoria regime motore

NOVITÀ: carico del motore premendo un pulsante.

Con il valore del carico del motore è possibile regolare velocemente e facilmente il regime del motore a pieno carico. Nel terminale CEBIS o CIS si può vedere chiaramente a che regime del motore la trasmissione riduce la velocità.

Con la memoria regime motore attiva, ad esempio durante i lavori con la presa di forza, è possibile determinare a quale differenza rispetto al regime motore memorizzato viene ridotto il rapporto di trasmissione.

Nelle modalità AUTO e Leva di avanzamento si possono memorizzare due valori per il carico del motore, che possono essere richiamati velocemente tramite i tasti funzione. Con questi valori denominati «Eco» e «Power» è possibile adeguare rapidamente il carico del motore all'impiego, ad esempio, quando si passa dalla strada al campo. Il carico del motore per la memoria dei regimi del motore viene determinato separatamente.



Comandi semplici e ben visibili.

Sono disponibili tre modalità di comando della trasmissione CMATIC: modalità AUTO, Leva di avanzamento e MANUALE.

Nelle prime due modalità la velocità di avanzamento può essere regolata, a scelta, tramite il pedale dell'acceleratore o la leva di avanzamento. In queste due modalità il regime del motore e l'incremento della marcia sono regolati automaticamente per un rendimento ottimale e un consumo ottimizzato. Nella modalità manuale è l'operatore a stabilire il regime del motore e l'incremento della marcia. La regolazione automatica di motore e cambio non è attiva.

AUTO o leva di avanzamento.

Durante l'avanzamento è possibile passare dalla modalità con acceleratore alla modalità con leva di avanzamento premendo un tasto sul bracciolo. La modalità attiva viene visualizzata nel CEBIS o nel CIS.



Visualizzazione della modalità di guida nel CEBIS

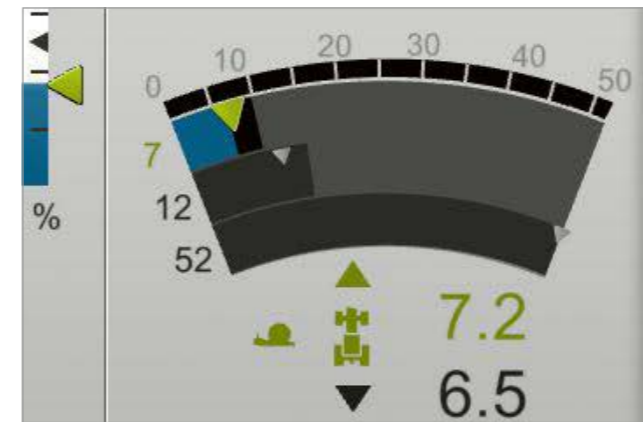

Velocità di lavoro su misura.

La trasmissione CMATIC dispone di tre gamme di velocità regolabili a piacere in entrambe le direzioni. La velocità di avanzamento attiva viene visualizzata nel CEBIS o nel CIS e può essere cambiata durante la guida mediante due tasti. Tanto è minore il valore massimo impostato per la gamma di velocità, tanto più è possibile dosare la velocità con precisione.

Per tutte le gamme di velocità è possibile memorizzare un valore Tempomat: la velocità durante l'avanzamento può essere memorizzata premendo un pulsante sulla leva di avanzamento. I valori Tempomat possono essere pre-impostati a scelta anche nel terminale CEBIS o CIS.

Con la trasmissione CMATIC ogni operatore ha la possibilità di impostare il proprio profilo, in base all'applicazione. Con l'intelligente tecnologia della trasmissione CMATIC è possibile sfruttare in modo economico e produttivo tutta la potenza dell'AXION con un comfort di guida ottimale.

Molto più di una semplice frenata.

La trasmissione CMATIC offre diverse possibilità per adeguare il rallentamento del trattore all'impiego.

Aumentare l'effetto frenante del motore:

Se il pedale dell'acceleratore viene rilasciato e si tira indietro la leva multifunzione, si riduce la velocità, aumentando così il regime del motore. È possibile anche utilizzare l'opzione freno motore, che si attiva automaticamente, se necessario, e aumenta l'effetto frenante fino a 2,5 volte, riducendo in modo esponenziale l'usura dei freni.

Freno rimorchio:

Se il rimorchio viene rallentato con il freno di servizio, può essere gestito contemporaneamente con il pedale dell'acceleratore o premendo la leva multifunzione. In questo modo il gruppo attrezzo-trattore resta in trazione anche su terreni ripidi, aumentando la sicurezza. Queste funzioni possono essere utilizzate sia a trattore fermo sia durante l'avanzamento.

Comando CIS+

- 1 Cambio marce
- 2 Attivazione Tempomat



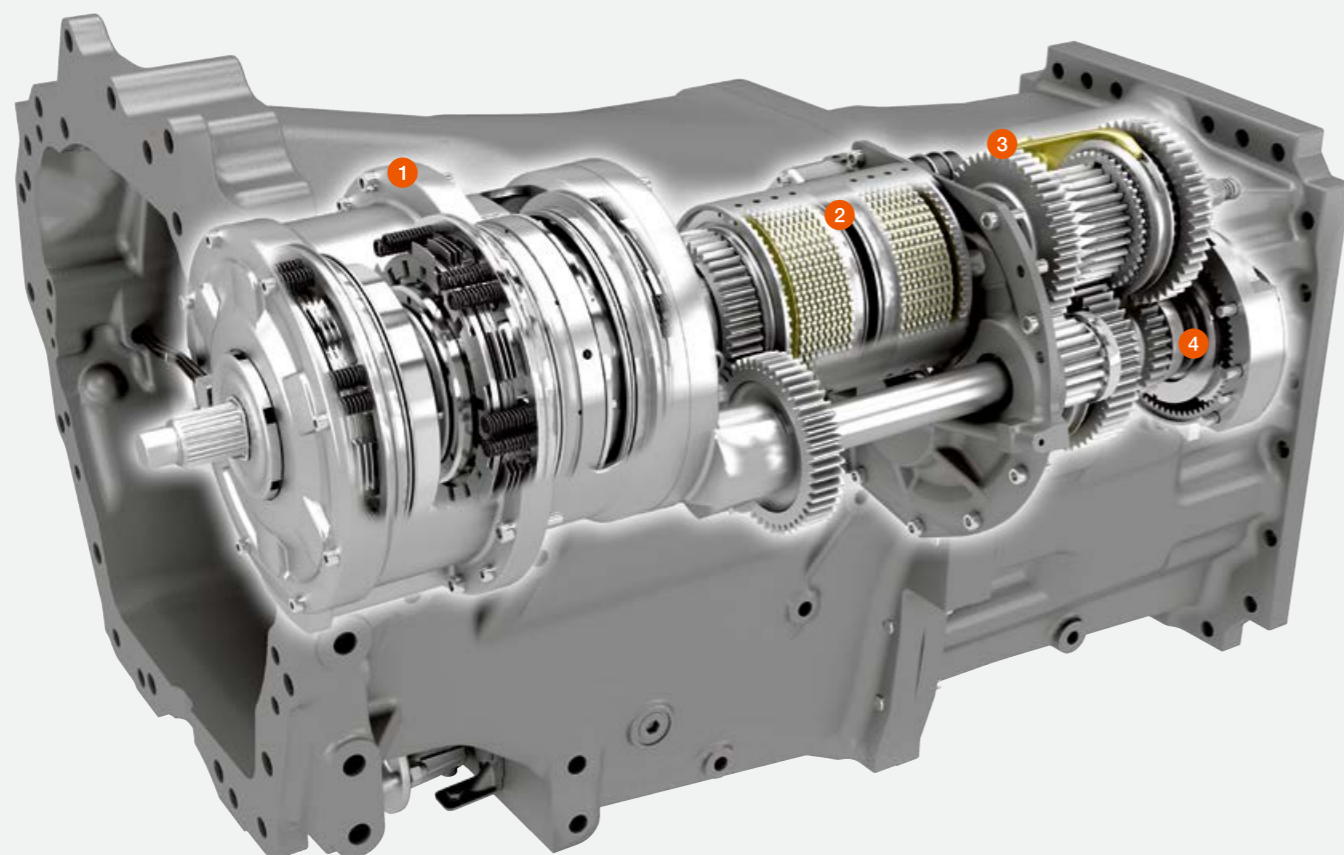

- 1 Modulo sotto carico a 6 marce HEXASHIFT
- 2 Inversore elettronico REVERSHIFT
- 3 Gruppo elettro-idraulico delle 4 gamme
- 4 Riduttore a richiesta

CPS | CLAAS
POWER
SYSTEMS

La trasmissione sotto carico HEXASHIFT di CLAAS.

Con la trasmissione HEXASHIFT innestare le sei marce sotto carico e le quattro gamme automatizzate diventa un gioco da ragazzi: basta il tocco delle dita oppure l'automatismo HEXACTIV per l'innesto automatico.

La trasmissione HEXASHIFT è disponibile in due diverse versioni:

- ECO 40 km/h a 1.950 g/min
- ECO 50 km/h a 1.950 g/min

La sovrapposizione dei rapporti sotto carico consente di sfruttare tutto il potenziale del motore. La sovrapposizione facilita anche il cambio di gamma su strada.

HEXASHIFT: 24 marce per scalare le marce in modo ottimale

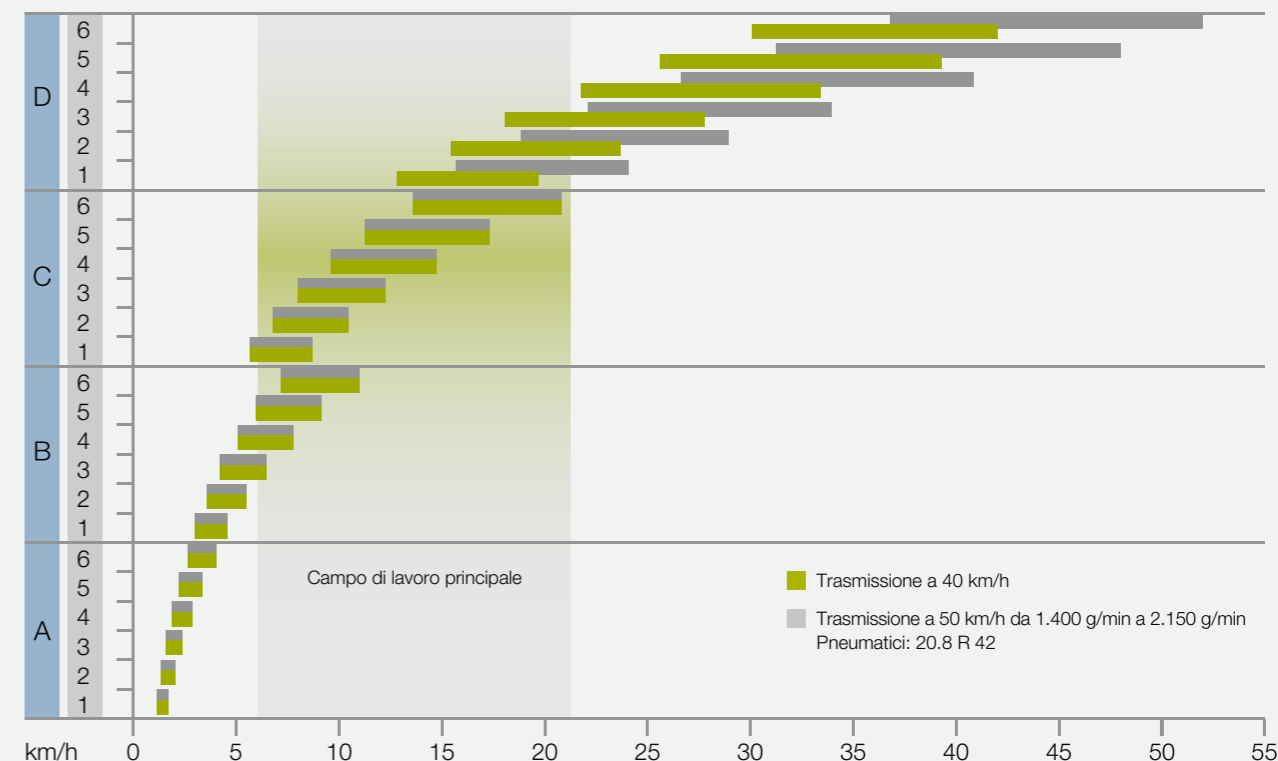

Chiari vantaggi.

- Innesto gamme senza usare la frizione
- Buona possibilità di scalare le marce in ogni rapporto
- Dodici marce nel campo di lavoro principale
- Cambio marcia completamente automatico grazie all'HEXACTIV
- Buon rendimento in campo e su strada per un ridotto consumo di carburante
- Superriduttore fino a 450 m/h
- Registros precise con il CIS o il CEBIS
- Elevato comfort di comando con le leve DRIVESTICK o CMOTION
- Gestione del motore e della trasmissione per un cambio morbido delle gamme e delle marce sotto carico
- Leva dell'inversore REVERSHIFT con freno di stazionamento elettronico
- NOVITÀ: funzioni della trasmissione a basso carico:
 - SMART STOP: arresto con il pedale del freno senza innestare la frizione
 - Automatismo HEXACTIV con Tempomat
 - Disattivazione del Tempomat e memoria regime motore tramite pedale dell'acceleratore
 - NOVITÀ: funzione dell'inversore REVERSHIFT sulla leva a quattro vie ELECTROPILOT

AXION 850 HEXASHIFT risultato generale nel DLG-PowerMix:
248 g/kWh diesel + 22 g/kWh AdBlue^{®1}

¹ ** AdBlue[®] è un marchio registrato di VDA.



HEXASHIFT. Sempre la marcia giusta.

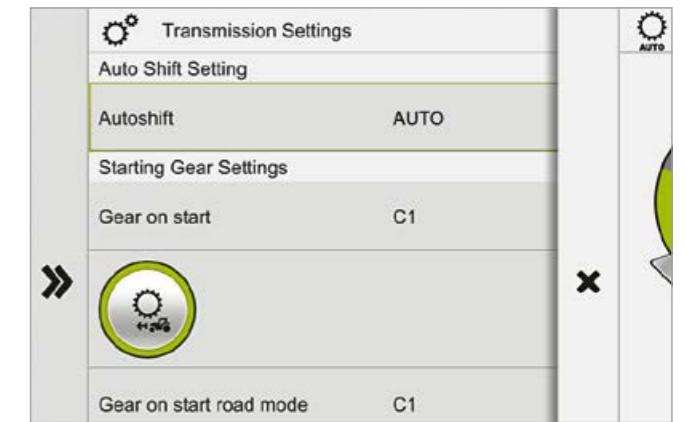
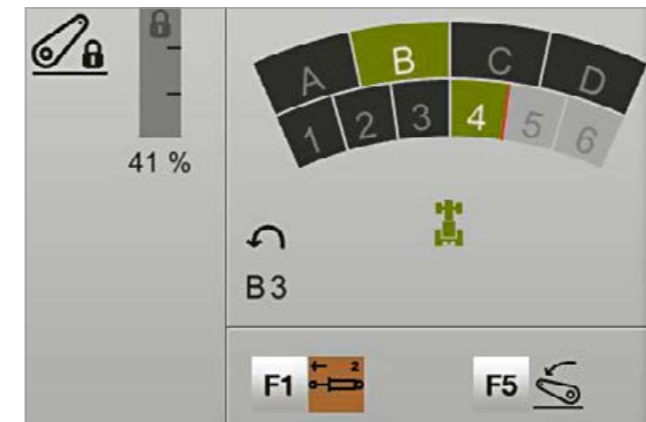

Regolazione intelligente della trasmissione.

Azionando l'inversore è possibile cambiare automaticamente il rapporto anche quando la velocità di marcia in avanti deve essere diversa da quella in retromarcia. Allo stesso modo, premendo semplicemente un pulsante, si può innestare a fondo campo una marcia regolata in precedenza. Ciò consente di eseguire manovre sicure a fondo campo sempre con la stessa velocità. La reattività dell'inversore REVERSHIFT può essere regolata su nove livelli (da -4 a +4), offrendo così in ogni situazione il miglior comfort di guida.

Marcia in fase d'avviamento e di spunto HEXACTIV.

È possibile scegliere tra A1 e D1 il rapporto innestato quando si avvia il motore. Ad ogni nuovo avviamento del motore viene innestato il rapporto impostato. Per l'esercizio con automatismo HEXACTIV attivato si può scegliere anche un rapporto separato per la fase di spunto, che viene innestato automaticamente quando si arresta il trattore.

Comando automatico della trasmissione.

Per evitare di innestare ogni marcia (tipico delle trasmissioni sotto carico tradizionali), la trasmissione HEXASHIFT seleziona automaticamente la marcia adeguata, in funzione della velocità e del carico, durante il cambio di gamma – sia in caso di guida manuale o automatica. Se si preme la frizione nella gamma D, la trasmissione adegua automaticamente il rapporto sotto carico, quando si innesta nuovamente la frizione. Ciò può essere utile, ad esempio, in prossimità di un incrocio stradale.



Scelta intelligente della marcia visualizzata sul display sul montante A della versione con il CIS

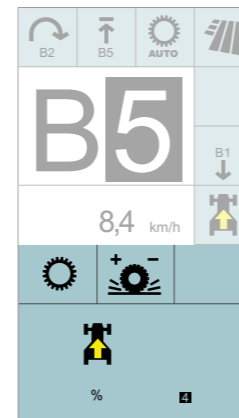

Progressione del REVERSHIFT nel CIS

NOVITÀ: SMART STOP e Tempomat.

Grazie alla funzione SMART STOP è possibile arrestare i trattori AXION 800 premendo il freno, senza premere anche il pedale della frizione. L'impegno dell'operatore è così notevolmente inferiore, in particolare durante lavori che richiedono arresti e partenze frequenti, ad esempio, durante la pressatura di balloni o lavorando con il caricatore frontale. Lo SMART STOP deve essere attivato una sola volta in modo semplice nel CEBIS o nel CIS. L'automatismo HEXACTIV può essere dotato di una funzione Tempomat. Al posto di un regime fisso del motore è possibile immettere una velocità target premendo un pulsante: il trattore mantiene questa velocità costante adeguando il regime del motore e selezionando la marcia.



HEXASHIFT. L'HEXACTIV cambia per voi.



Automatismo HEXACTIV.

Lasciate lavorare l'HEXACTIV al vostro posto: voi avete di meglio da fare. L'automatismo HEXACTIV può essere dotato di numerose funzioni intelligenti, a seconda dell'impiego e delle vostre esigenze.

Tre modalità per il cambio della marcia possono essere selezionate nel CEBIS oppure nel CIS.

- Modalità completamente automatica: l'HEXACTIV cambia marcia a regimi diversi, in funzione del carico del motore, della velocità di avanzamento e della posizione dell'acceleratore
- Modalità della presa di forza: l'HEXACTIV cambia in modo da mantenere costanti il regime motore e i giri alla presa di forza
- Modalità manuale: l'HEXACTIV cambia secondo un regime fisso del motore che viene stabilito dall'operatore

Regolazione delle tre modalità nel CEBIS:

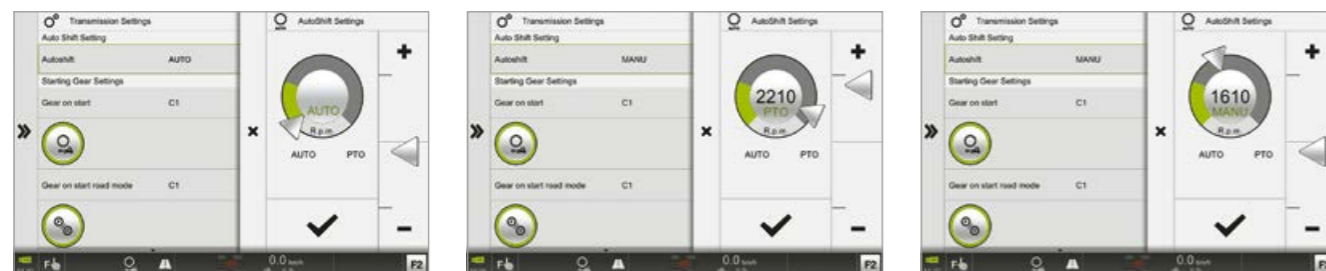







Modalità completamente automatica

Modalità della presa di forza

Modalità manuale

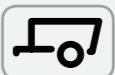
Innesto manuale	Strategie di guida	Modalità	Comando della trasmissione
	 <p>Innesto manuale nella modalità Campo</p>		<ul style="list-style-type: none"> - Innesto gamme (A-D) premendo a fondo la leva DRIVESTICK o CMOTION - Innesto marce sotto carico (1-6) sfiorando la leva DRIVESTICK o CMOTION
	 <p>Innesto manuale nella modalità Trasporto</p>		<ul style="list-style-type: none"> - Innesto di tutte le 24 marce (A1-D6) sfiorando la leva DRIVESTICK o CMOTION

Automatismo HEXACTIV	Strategie di guida	Modalità	Comando della trasmissione
	 <p>Innesto automatico nella modalità Campo</p>	 	<ul style="list-style-type: none"> - Innesto gamme (A-D) premendo a fondo la leva DRIVESTICK o CMOTION - Innesto automatico delle marce sotto carico (1-6)
	 <p>Innesto automatico nella modalità Trasporto</p>	 	<ul style="list-style-type: none"> - Innesto automatico di tutte le 24 marce (A1-D6)

Regolazione delle tre modalità sullo schermo a colori del CIS:

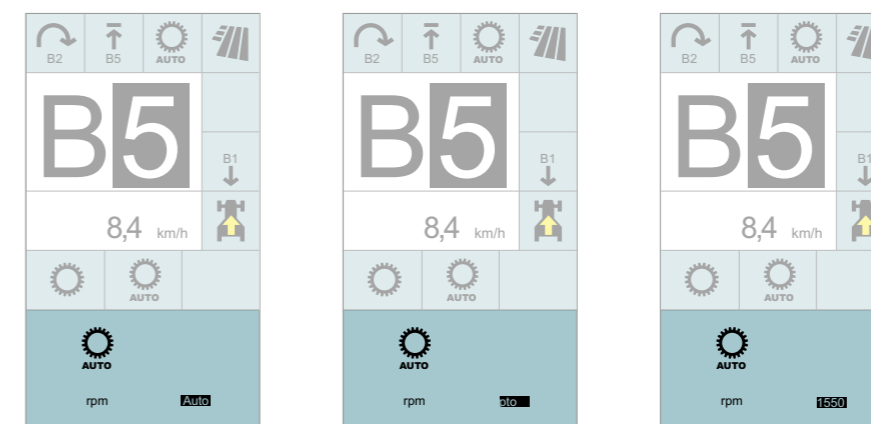

Modalità completamente automatica

Modalità della presa di forza

Modalità manuale

Stabile e facile da manovrare.
Con una forza di trazione fenomenale.



Struttura affusolata per raggi di volta stretti.

Basandosi sull'esperienza maturata con la gamma dei trattori standard fino a 400 CV, CLAAS ha sviluppato una soluzione specifica per la serie AXION 800, per l'impiego costante in condizioni di lavoro gravose. Il motore è montato in un solido telaio con coppa dell'olio integrata, che assorbe in modo ideale le forze del sollevatore frontale e dello chassis anteriore.

Lo chassis anteriore di forma speciale mette a disposizione un ampio vano per i radiatori, direttamente sopra l'assale anteriore. La parte immediatamente davanti e dietro è disegnata molto stretta, in modo simile alla forma di una «vita da vespa». Ciò offre un ampio angolo di sterzo e un raggio di volta stretto.

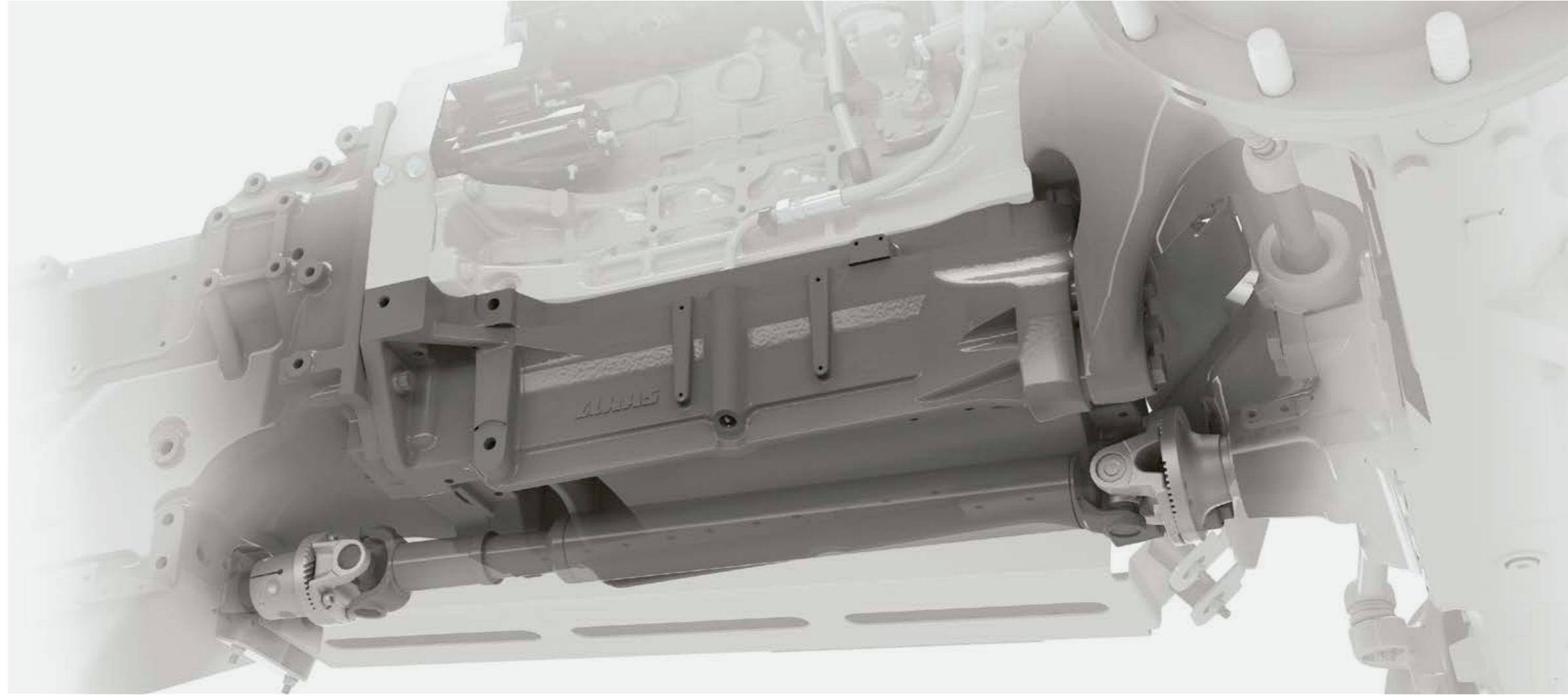

Durante l'impiego ciò significa:

- Stabilità elevata anche durante l'impiego di attrezzi frontali pesanti
- Elevato angolo di sterzo dell'assale anteriore per la massima manovrabilità
- Perfetta accessibilità a tutto il vano motore e a tutti i punti di manutenzione

Vantaggi decisivi:

Passo lungo:

- Maggiore comfort di guida
- Guida rettilinea e sicura
- Una maggiore forza di trazione grazie alla migliore ripartizione dei pesi
- Tenuta di strada buona e sicura
- Maggiore capacità di sollevamento grazie alla migliore distribuzione dei pesi



Lunghezza totale contenuta:

- Ottima manovrabilità
- Ridotta lunghezza di traino su strada
- Ottima visuale
- Vista eccellente sugli attrezzi frontali



Buon rapporto peso/potenza:

- Consumo carburante ottimizzato
- Minore compattazione del terreno durante lo spargimento di antiparassitari
- Trasferimenti stradali dinamici
- Distribuzione dei pesi anteriore/posteriore 50 : 50



Perfettamente equilibrato.

Grazie alle numerose possibilità di zavorramento dell'assale anteriore e posteriore, l'AXION può essere adeguato ad ogni tipo d'impiego, per sfruttare al meglio il suo potenziale, senza inutili perdite. Si possono montare semplicemente delle zavorre per svolgere lavori pesanti a bassa velocità oppure alleggerire velocemente l'AXION togliendo il peso che non serve più.

Pesi ruota assale posteriore in kg

Cerchio da 38"	Cerchio da 42"
2 x 259	2 x 220
2 x 337	2 x 409

Per posizionare in modo flessibile le zavorre sul supporto fisso o nel sollevatore anteriore sono disponibili le seguenti combinazioni direttamente dalla fabbrica:

- 600 kg
- 900 kg
- 1.200 kg (600 + 600)
- 1.500 kg (900 + 600)

Potente e duraturo.

I trattori AXION 800 possono essere dotati di pneumatici per le ruote posteriori con un diametro di fino a 2,05 m. Per l'assale anteriore sono previsti pneumatici con un diametro di 1,60 m. Grazie ai diversi tipi di pneumatici montabili, l'AXION è ideale per ogni impiego. Con i pneumatici più grandi di 900/60 R 38 il trattore non supera la larghezza massima esterna di 3 m e resta flessibile su strada e rispettoso del suolo in campo.

L'impronta dell'AXION

- AXION 870-810 CMATIC e 850-830 HEXASHIFT:
 - Pneumatici posteriori con una larghezza fino a 900 mm e un diametro di 2,05 m
- AXION 810 / 800 HEXASHIFT:
 - Pneumatici posteriori con una larghezza fino a 710 mm e un diametro di 1,95 m
- Pneumatici gemellati per AXION 870 / 850:
 - Attacco flangiato su assale a innesto anche per traino di carichi pesanti
 - Pneumatici gemellati con larghezza fino a 650 mm



REVERSHIFT con funzione park-lock.

Oltre al comodo inversore abituale, la leva REVERSHIFT integra anche una funzione park-lock che assicura l'immobilità dell'AXION da fermo. Per ancora più sicurezza la funzione park-lock è attivata automaticamente nelle seguenti situazioni:

- Allo spegnimento del motore
- All'avviamento del motore
- Se, a trattore fermo, il pedale dell'acceleratore o la leva CMOTION non sono attivati per pochi secondi, indipendentemente dalla posizione della leva REVERSHIFT¹
- Se, a trattore fermo, l'operatore non siede in cabina¹

¹ Solo con CMATIC



Regolazione automatica.

Durante il processo di frenata la sospensione dell'assale anteriore si adegua automaticamente al cambiamento del carico. Il trattore resta così stabile e sicuro anche in caso di brusche frenate.



Impianto di frenatura rimorchio.

Al fine di soddisfare i requisiti specifici di ogni Paese, l'AXION può essere dotato di un impianto di frenatura rimorchio a comando pneumatico o idraulico. Entrambi gli impianti possono operare insieme e gli attacchi sono ben accessibili su entrambi i lati delle slitte di scorrimento.

Potente ed economico con un pulsante.

Il numero di giri giusto sempre disponibile.

Per i modelli dell'AXION 800 sono disponibili tre diversi allestimenti della PdF:

- 540 / 1.000 g/min
- 540 / 540 ECO / 1.000 g/min
- 540 ECO / 1.000 / 1.000 ECO g/min

La velocità della presa di forza può essere selezionata facilmente premendo un pulsante. La presa di forza viene innestata con un interruttore posto direttamente sul bracciolo.



L'innesto automatico della presa di forza può essere regolato in continuo a partire da una determinata altezza di sollevamento. Per salvare l'altezza regolata basta portare il sollevatore posteriore nella posizione desiderata e premere a lungo il pulsante per la presa di forza automatica.



La ruota libera integrata della presa di forza posteriore facilita l'attacco degli attrezzi.

Da fermo.

Le prese di forza 540 / 1.000 g/min raggiungono il loro regime esattamente nel campo di potenza massima del motore.

Il trattore può quindi gestire facilmente anche attrezzi pesanti azionati dalla presa di forza.

Numero di giri:

- 1.000 g/min ECO con un regime di 1.600 giri/min
- 540 g/min ECO con un regime di 1.520 giri/min

Nella modalità ECO della presa di forza il motore gira a un regime basso con un consumo di carburante ridotto. In caso di applicazioni leggere si riduce il livello di rumorosità e si risparmia carburante prezioso grazie al basso regime del motore.



Comandi esterni per la presa di forza posteriore su entrambi i parafanghi



Facile sostituzione del codolo della presa di forza

Impianto idraulico potente. Attacco facile.

Innesto facile e senza pressione.

I dieci innesti idraulici nella parte posteriore dei trattori AXION 870-800 sono tutti dotati di leve di scarico della pressione: è pertanto possibile accoppiare o disaccoppiare gli attrezzi di lavoro anche sotto pressione.

I colori diversi per il lato d'ingresso e d'uscita facilitano il montaggio degli attrezzi. Tubi appositi raccolgono l'olio che fuoriesce dagli innesti durante il montaggio e lo smontaggio dei connettori.

NOVITÀ: impianto idraulico ideale.

- Impianto idraulico load sensing con una portata di 110 o 150 l/min per tutti i modelli AXION 800.
- Con allestimento CIS: quattro distributori meccanici sulla console destra e ELECTROPILOT sul bracciolo con due distributori elettronici
- Con allestimento CIS+: fino a sei distributori elettronici possono essere controllati dal bracciolo, di questi fino a quattro possono essere controllati con l'ELECTROPILOT
- Con allestimento CEBIS: comando di fino a sette distributori elettronici sul bracciolo, di cui quattro possono essere comandati con l'ELECTROPILOT. Grazie alla possibilità di assegnare liberamente e dare priorità ai distributori, ogni operatore può adeguare i comandi in base all'impiego e alle proprie esigenze tramite il CEBIS. In questo modo le funzioni idrauliche utilizzate più spesso si trovano una accanto all'altra snellendo così notevolmente il lavoro.
- Con allestimento CEBIS e CIS+: il comando dei distributori può essere assegnato ai tasti funzione del CMOTION, del bracciolo multifunzione o dell'ELECTROPILOT, per facilitare il comando con operazioni di lavoro combinate.



In combinazione con il sollevatore anteriore sono disponibili fino a quattro innesti idraulici e una linea di ritorno libera sulla parte anteriore. Soluzione ideale per attrezzature montate frontalmente.



Power Beyond.

Per attrezzi portati con distributori propri sono previsti innesti Power Beyond sulla parte posteriore.

Oltre alle linee di mandata e ritorno in pressione e di segnalazione, il trattore è dotato di una linea di ritorno non in pressione. L'AXION è così predisposto per l'azionamento di motori idraulici con linea di ritorno separata, anche quando gli innesti Power Beyond sono assegnati.

Ciò offre i seguenti vantaggi:

- L'attrezzo viene alimentato con olio idraulico in base alle esigenze
- Grandi sezioni dei tubi e un ritorno senza pressione riducono le perdite di potenza

Allestimento	CIS	CIS+	CEBIS
N. max. di distributori meccanici posteriori	4	-	-
N. max. di distributori elettronici posteriori	-	4	5
N. max. di distributori elettronici al centro, ad es. per attacchi anteriori o per il caricatore frontale o il sollevatore frontale; comando con ELECTROPILOT	2	2	2
Priorità dei distributori	-	-	□
Assegnazione libera dei distributori	-	-	□

□ Disponibile - Non disponibile

Sollewa ogni attrezzo.
Il sollevatore posteriore.



Comandi esterni per sollevatore posteriore, presa di forza e un distributore a scelta (solo CEBIS)



Nelle versioni con barra di traino sono possibili più posizioni. La posizione migliora la manovrabilità.

Aggancio su misura.

Il dispositivo di aggancio dell'AXION soddisfa i requisiti della norma ISO 500. È così possibile utilizzare i dispositivi di traino di altre macchine conformi alla stessa norma. Di fabbrica sono disponibili numerose possibilità d'attacco:

- Attacco con gancio hitch
- Barre di traino lunghe:
 - Attacco automatico, 38 mm
 - Barra di traino, attacco sferico 80 e sterzata forzata (carico fino a 4 t)
 - Attacco CUNA
- Come barra di traino corta:
 - Con cat. 3
 - Con barra di traino con attacco sferico 80 e sterzata forzata (carico 4 t)
- Versione cavalletto d'aggancio con gancio Piton Fix

Il sollevatore posteriore.

Con una capacità di sollevamento di fino a 10 t nessun attrezzo portato resta fermo. L'impianto idraulico posteriore può essere allestito in base alle esigenze:

- Stabilizzatori manuali o automatici dei bracci di sollevamento
- Regolazione pattinamento tramite velocità radar
- Terzo punto idraulico
- Pratici supporti per rotule sul retro
- Ottima visibilità sul gancio di traino e sui bracci di sollevamento inferiori
- Comandi esterni su entrambi i parafanghi per il sollevatore posteriore, la presa di forza e un distributore elettronico (solo CEBIS)

Accesso diretto.

Mediante pulsanti e interruttore rotante posizionati sul montante B destro della cabina si può accedere direttamente alle principali funzioni del sollevatore posteriore:

- Sollevamento e abbassamento manuale per il montaggio delle macchine
- Smorzatore di oscillazioni On/Off
- Blocco sollevatore posteriore
- Attivazione controllo pattinamento
- Limitazione altezza di sollevamento
- Velocità di abbassamento
- Regolazione sforzo controllato e regolazione posizione
- Regolazione controllo pattinamento



Grazie al vetro posteriore bombato e al sedile girevole si ha un'ottima visuale sull'attrezzo portato e si possono usare contemporaneamente i comandi per la regolazione del sollevatore posteriore. È inoltre possibile ottimizzare comodamente le regolazioni del sollevatore posteriore durante il lavoro, grazie alla possibilità di accedere direttamente alle diverse funzioni.

Versatili e flessibili.
Ancora più impieghi.



Sollevatore anteriore.

Tutti i modelli AXION 800 possono essere equipaggiati direttamente dalla fabbrica con due sollevatori frontali diversi:

- Capacità di sollevamento massima di 4,6 t
- Capacità di sollevamento massima di 5,8 t

Grazie alla struttura modulare è possibile equipaggiare a posteriori il trattore.

Sollevatore e presa di forza frontali.

In tutti i modelli il sollevatore e la presa di forza frontali sono integrati:

- Tre posizioni per i bracci di sollevamento anteriori: sollevati, posizione di lavoro fissa e posizione flottante nell'asola
- Cilindro di sollevamento a doppio effetto di serie
- Distanza minima fra l'assale anteriore e i punti di accoppiamento per una migliore guida degli attrezzi
- Presa di forza di 1.000 g/min
- Comandi esterni del sollevatore frontale e di un distributore a doppio effetto sul modello con CEBIS



Comando esterno per sollevatore anteriore e un distributore con allestimento CEBIS

Attacchi per ogni situazione di lavoro.

Nel sollevatore anteriore sono integrati diversi innesti idraulici ed elettronici per svariati impieghi:

- Fino a due distributori a doppio effetto
- Ritorno senza pressione
- Presa a 7 poli
- Presa ISOBUS



Lavorare con precisione.

La regolazione della posizione del sollevatore anteriore, disponibile a richiesta per la versione con CEBIS, consente di lavorare con precisione con gli attrezzi montati frontalmente. La posizione di lavoro può essere regolata mediante una manopola sul bracciolo, mentre nel CEBIS è possibile

determinare l'altezza di sollevamento e abbassamento. Il sollevatore anteriore può essere comandato con distributore a semplice o a doppio effetto.

Un maggior comfort significa anche più produttività.

Spaziosa, silenziosa, con ampie superfici vetrate e sospensione totale: la cabina dei trattori AXION assicura il massimo comfort durante lunghe giornate lavorative.

- Allestimento CEBIS con comando tramite schermo tattile e l'innovativa leva multifunzione CMOTION
- Allestimento CIS+ con display a colori, bracciolo multifunzione e DRIVESTICK
- Allestimento CIS con distributori meccanici, bracciolo multifunzione e DRIVESTICK



Ottima visuale. La cabina.

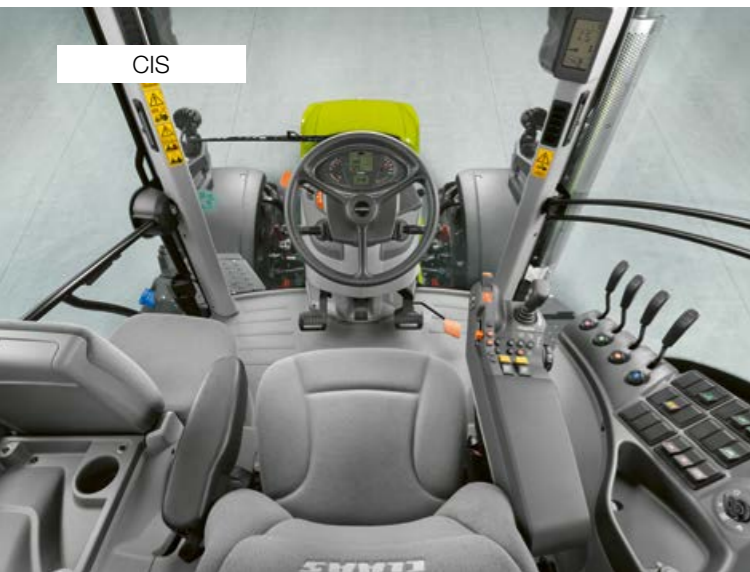

CIS

CIS. Semplicemente buono.

Nella versione base l'AXION è equipaggiato con distributori meccanici e CLAAS INFORMATION SYSTEM (CIS). Il display del CIS offre un'eccellente ergonomia di comando riunita in un design compatto: tutte le impostazioni possono essere attivate comodamente tramite una manopola rotante e il tasto Escape. A richiesta, anche per la versione CIS, sono disponibili due distributori elettronici per attacchi anteriori o per il caricatore frontale, azionabili tramite l'ELECTROPILOT posizionato nel bracciolo.

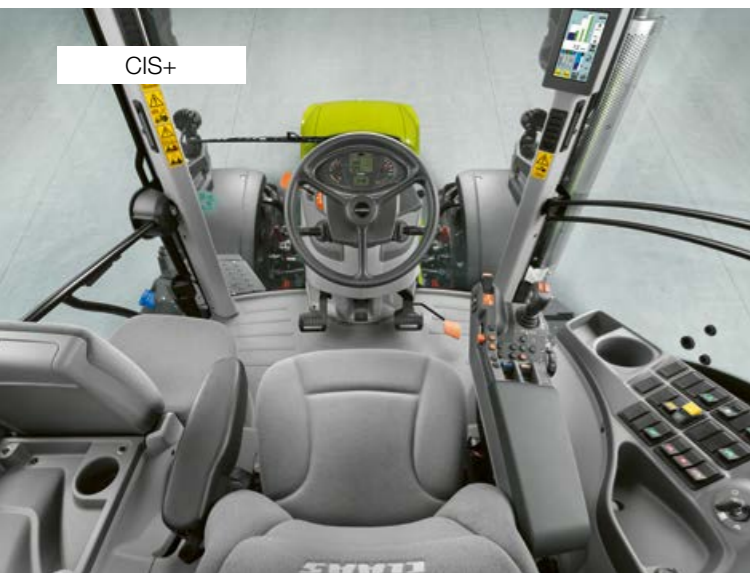

CIS+

NOVITÀ: CIS+. Semplicemente di più.

Il CIS+ si distingue per la facilità d'utilizzo e il design intuitivo. Nonostante la piacevole semplicità, mette a disposizione tutte le funzioni necessarie e le funzioni automatiche utili per lavorare in modo efficiente e senza sforzo. Il CIS+ è inoltre disponibile con la trasmissione a variazione continua CMATIC o con la trasmissione sotto carico HEXASHIFT. Il display a colori CIS da 7", integrato nel montante A, riunisce tutte le possibilità di visualizzazione e regolazione della trasmissione, dei distributori elettronici, dei tasti funzione e della gestione delle manovre a fondo campo CSM.

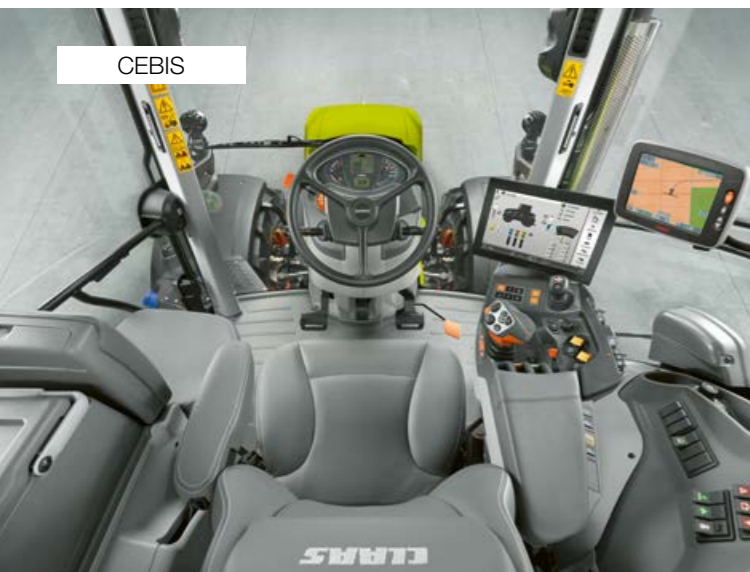

CEBIS

NOVITÀ: CEBIS. Semplicemente tutto.

Dotato di trasmissione CMATIC o HEXASHIFT: la versione CEBIS è caratterizzata dai distributori elettronici e, soprattutto, dal terminale CEBIS con uno schermo tattile da 12". Oltre a funzioni automatiche come la gestione delle manovre a fondo campo CSM e l'assegnazione prioritaria dei distributori, il CEBIS offre anche molte altre funzioni che non lasciano insoddisfatto alcun desiderio. Tutte le impostazioni possono essere eseguite in pochi secondi grazie allo schermo tattile e alla navigazione logica nei menu.

Concetto a 4 montanti.

La cabina a 4 montanti CLAAS offre i seguenti vantaggi decisivi:

- Ampia visuale su tutta la larghezza di lavoro degli attrezzi
- Grande volume della cabina per poter disporre di molto spazio
- Ampio parabrezza anteriore in monoblocco

Il layout e la disposizione dei comandi ricordano molto il design del CLAAS AXION 900 e delle serie ARION 600 / 500. Anche le modalità di comando e la struttura dei menu del CIS, CIS+ o del CEBIS sono simili in entrambi i modelli. La leva multifunzione CMOTION si è imposta anche nelle macchine per la raccolta CLAAS. CLAAS dà molta importanza a una struttura di comando uniforme, affinché ogni operatore si senta subito a proprio agio nella cabina e sia in grado di comandare la macchina fin dal primo momento.

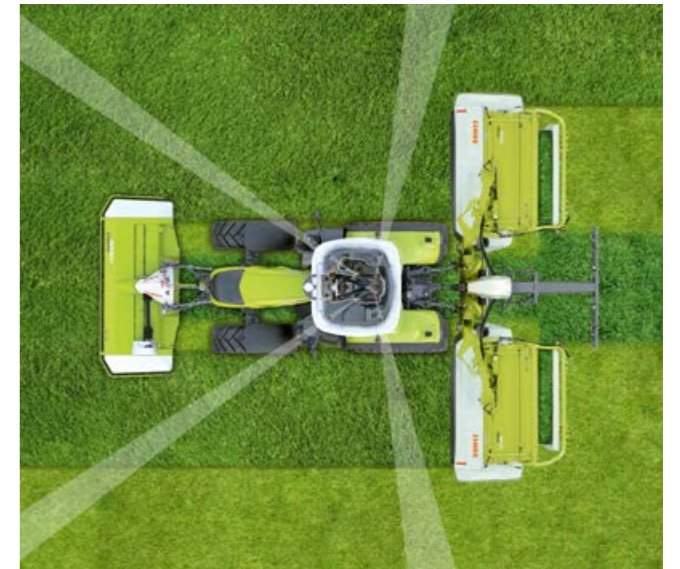

Grazie alla particolare disposizione dei montanti posteriori e al vetro posteriore bombato, l'operatore ha un'ottima visuale sull'attrezzo di lavoro e sugli attacchi.

Equipaggiamenti AXION	CIS	CIS+	CEBIS
Bracciolo multifunzione	●	●	●
Display CIS nel montante A	●	-	-
Display a colori CIS nel montante A	□	●	-
Terminale CEBIS con schermo tattile	-	-	●
DRIVESTICK	●	●	-
Leva multifunzione CMOTION	-	-	●
Trasmissione CMATIC	-	□	□
Trasmissione HEXASHIFT	●	□	□
Gestione della Pdf	●	●	●
N. max. di distributori meccanici	4	-	-
N. max. di distributori elettronici	2	6	7
N. max. di distributori elettronici controllabili con ELECTROPILOT	2	4	4
Gestione delle manovre a fondo campo CSM	-	□	-
Gestione delle manovre di fondo campo CSM con funzione di modifica	-	-	●
Funzioni del computer di bordo	□	●	●
Gestione degli attrezzi	-	-	●
Gestione degli ordini	-	-	●
TELEMATICS	□	□	□
ICT (Implement Controls Tractor)	-	□	□

● Di serie □ A richiesta □ Disponibile - Non disponibile

Allestimento CEBIS. Semplicemente tutto.

Un bracciolo introduce nuovi criteri.

Tutti i principali comandi sono integrati nel bracciolo destro:

- 1 Leva multifunzione CMOTION
- 2 Comandi della modalità di avanzamento, cambio marcia e due memorie regime motore con regolazione di precisione
- 3 Terminale CEBIS con schermo tattile da 12"
- 4 ELECTROPILOT con due distributori a doppio effetto e due tasti funzione
- 5 Tasti di comando CEBIS
- 6 Regolazione altezza di lavoro sollevatore frontale e posteriore
- 7 Attivazione presa di forza anteriore e posteriore
- 8 Acceleratore manuale
- 9 Posizione neutra cambio, attivazione sollevatore frontale
- 10 Distributori elettronici
- 11 Doppia trazione, bloccaggio differenziale, automatismo presa di forza, sospensione assale anteriore
- 12 Interruttore principale: batteria, distributori elettronici, CSM, sistema di guida

Il bracciolo può essere registrato facilmente in altezza e lunghezza adeguandolo alle esigenze dell'operatore.

Funzioni meno utilizzate come la preselezione della velocità della presa di forza e gli interruttori principali sono posizionate a destra del sedile di guida. La regolazione del sollevatore posteriore può essere comandata comodamente con il sedile girato e un'ottima visuale sull'attrezzo. In questo modo è possibile regolare con precisione le impostazioni durante il lavoro. Inoltre, due tasti supplementari per sollevare e abbassare manualmente il sollevatore posteriore facilitano l'accoppiamento degli attrezzi.



Tutto in ordine.

In tutte le varianti è possibile comandare direttamente tutta una serie di funzioni mediante un interruttore rotante e pulsanti posti sul montante B:

- A Pre-selezione della velocità delle prese di forza
- B Regolazioni del sollevatore posteriore
- C Indicatore stato sollevatore posteriore
- D Comando della regolazione elettronica del sollevatore posteriore

Leva multifunzione CMOTION. Tutto a portata di mano.



Leva multifunzione CMOTION.

Con la leva CMOTION CLAAS propone un sistema che consente di comandare con maggiore comodità ed efficienza le principali funzioni dell'AXION. Controllando le funzioni con il pollice, l'indice e il medio la mano è meno sollecitata durante il lavoro, anche perché il braccio poggia sul bracciolo.



Comando di HEXASHIFT o CMATIC.

Tutte le operazioni di cambio marcia della HEXASHIFT vengono eseguite tramite la leva CMOTION. Spingendo lievemente la leva si cambiano i livelli di carico.

Continuando a spostare la leva CMOTION in avanti o all'indietro si possono innestare direttamente le gamme e saltare dei rapporti sotto carico. In combinazione con CMATIC è possibile adeguare esattamente e in continuo la velocità di avanzamento tramite la leva CMOTION.



Comando progressivo grazie alla tecnologia della trasmissione a variazione continua CMATIC.

Sequenza d'innesto
Marce sotto carico + / -

Sequenza d'innesto
Gamma + / -

Basta premere un pulsante.

Grazie alla possibilità di assegnare liberamente i dieci tasti funzione sulla CMOTION non sarà necessario spostare la mano durante il lavoro. Le funzioni ISOBUS specifiche dell'attrezzo possono essere controllate comodamente con la leva CMOTION:

- Funzioni ISOBUS
- Contatore eventi on/off
- Distributori

Funzioni sollevatore posteriore sulla CMOTION:

- Abbassamento in posizione di lavoro
- Sollevamento fino all'altezza di sollevamento impostata
- Comando manuale: sollevamento e abbassamento in due stadi (lento/veloce)
- Rientro rapido dell'attrezzo di lavoro

- 1 Partenza/Cambio di direzione
- 2 Sollevatore posteriore
- 3 Attivazione GPS PILOT
- 4 Gestione manovre a fondo campo CSM
- 5 Tasti funzione F7 / F8 / F9 / F10
- 6 Attivazione Tempomat
- 7 Tasti funzione F1 / F2
- 8 Tasti funzione F5 / F6

Terminale CEBIS. Tutto sotto controllo.



Chiaro e veloce da controllare.

Grazie ai simboli autoesplicativi e ai codice colore lo schermo da 12" del CEBIS offre una chiara panoramica delle impostazioni e degli stati operativi. La navigazione a menu del CEBIS e lo schermo tattile consentono di eseguire tutte le impostazioni con solo poche operazioni.

Particolarmente invitante è la funzione DIRECT ACCESS con l'icona della macchina. Basta toccarla una volta per accedere direttamente alla finestra di dialogo giusta.

A completamento dei comandi sullo schermo del CEBIS è disponibile una serie di pulsanti integrati nel bracciolo. Il CEBIS può essere controllato interamente tramite il pomello rotante e il tasto Escape, se l'accuratezza dei comandi tattili diminuisce su terreni accidentati. Con il tasto DIRECT ACCESS si accede direttamente alle impostazioni dell'ultima funzione del trattore utilizzata.

Tutto sott'occhio sullo schermo da 12".

- 1 Icona della macchina per DIRECT ACCESS e visualizzazione dello stato
- 2 Stato dei distributori
- 3 Informazioni sul veicolo
- 4 Monitoraggio delle prestazioni
- 5 Informazioni sulla trasmissione
- 6 Assegnazione dei tasti funzione
- 7 Menu
- 8 DIRECT ACCESS tramite pulsante CEBIS o tasto sul bracciolo
- 9 Sistema basato sul dialogo per impostazioni ottimali

CEBIS – semplicemente meglio:

- Navigazione veloce e intuitiva tramite lo schermo tattile del CEBIS
- Accesso rapido ai sottomenu con la funzione DIRECT ACCESS:
 - Ultima funzione utilizzata tramite pulsante DIRECT ACCESS sul CEBIS o tasto sul bracciolo
 - Toccare l'icona della macchina o i distributori
- Navigazione tramite pomello rotante e tasto Escape sul bracciolo, ideale per l'avanzamento su terreni accidentati
- Due diversi layout per lo schermo (lavoro in campo e trasferimenti stradali)



- 1 Navigazione nel menu
- 2 Selezione
- 3 Tasto Escape
- 4 Tasto DIRECT ACCESS



Layout schermo CEBIS per trasferimenti stradali

Allestimento CIS+. Semplicemente di più.



Tutto a portata di mano.

Il bracciolo può essere registrato facilmente in altezza e lunghezza adeguandolo alle esigenze dell'operatore.



- 1 DRIVESTICK per il comando della trasmissione CMATIC o HEXASHIFT
- 2 Comando del sollevatore posteriore e due funzioni, ad esempio, per l'attivazione della gestione delle manovre a fondo campo CSM
- 3 Acceleratore manuale, due memorie regime motore, GPS PILOT, trazione integrale e bloccaggio del differenziale
- 4 Leva a quattro vie ELECTROPILOT con due tasti funzione e tasti per cambiare la direzione d'avanzamento
- 5 Comandi della trasmissione e attivazione delle funzioni idrauliche
- 6 Distributori elettronici
- 7 Regolazione altezza di lavoro sollevatore posteriore
- 8 Attivazione presa di forza anteriore e posteriore e automatismo presa di forza posteriore
- 9 Attivazione della sospensione dell'assale anteriore



Un leggero tocco con le dita – Comandi CMATIC.

Può essere utilizzato in modo intuitivo e consente di controllare completamente la trasmissione HEXASHIFT o CMATIC: l'eccezionale DRIVESTICK con supporto della mano laterale.

Diversamente dalle leve di guida convenzionali, il DRIVESTICK consente il controllo proporzionale della trasmissione CMATIC. Ciò significa che più si spinge in avanti o si tira indietro la leva di avanzamento nell'apposita modalità e più la trasmissione accelera o frena il trattore.

Questa funzionalità non viene utilizzata spesso nella modalità AUTO poiché l'operatore regola la velocità con il piede. È tuttavia molto utile, ad esempio, per aumentare o diminuire manualmente l'azione frenante del motore.

Il bracciolo ergonomicamente perfetto.

Offre la massima ergonomia ed è il punto di partenza per un lavoro efficiente e rilassato. Il nuovo bracciolo multifunzione è il risultato di lunghe analisi delle sequenze di lavoro in cabina. Le funzioni principali sono tutte raggruppate sul bracciolo multifunzione, quelle meno usate trovano posto sulla console destra.

Se abbinato alla trasmissione CMATIC il DRIVESTICK dispone anche del tasto Tempomat. Basta premere brevemente un pulsante per attivare il controllo della velocità, mentre con una pressione lunga si può memorizzare la velocità attuale. Se il Tempomat è attivo, si può cambiare la velocità semplicemente spingendo in avanti o tirando indietro il DRIVESTICK. CIS+. Semplicemente di più.

Il CEBIS può farlo ed anche il CIS+.

- Impostazione o attivazione della regolazione personalizzata della portata e del tempo dei singoli distributori
- Possibilità di regolare in continuo l'automatismo della presa di forza sulla base dell'altezza del sollevatore posteriore
- Memorizzazione ed esecuzione di quattro sequenze CSM per la gestione delle manovre a fondo campo.
- Possibilità di comandare attrezzi ISOBUS con i tasti funzione del trattore
- L'attrezzo comanda il trattore: con l'ICT (Implement Controls Tractor) sulle presse quadre QUADRANT o sui carri autocaricanti CARGOS



Velocità delle prese di forza e regolazione elettronica del sollevatore posteriore regolabili sul montante B



Tutto a portata di mano.

Il bracciolo può essere registrato facilmente in altezza e lunghezza adeguandolo alle esigenze dell'operatore. Tutte le funzioni utilizzate più spesso sono riunite sul bracciolo multifunzione.

- 1 DRIVESTICK per il comando della trasmissione HEXASHIFT
- 2 Comando del sollevatore posteriore e due tasti funzione
- 3 GPS PILOT e due memorie regime motore
- 4 Acceleratore manuale
- 5 Regolazione precisa della memoria regime motore
- 6 Comandi della trasmissione, automatismo HEXACTIV
- 7 ELECTROPILOT
- 8 Regolazione altezza di lavoro sollevatore posteriore
- 9 Attivazione presa di forza anteriore e posteriore
- 10 Distributori meccanici



Un leggero tocco con le dita – Comando dell'HEXASHIFT.

L'eccezionale leva DRIVESTICK può essere azionata in modo intuitivo e consente il pieno controllo dell'HEXASHIFT. In questo modo, lo scomodo e complicato azionamento del cambio appartiene ormai al passato: basta un leggero tocco con le dita per un innesto perfetto delle marce.

Il bracciolo ergonomicamente perfetto.

Offre la massima ergonomia ed è il punto di partenza per un lavoro efficiente e rilassato. Il nuovo bracciolo multifunzione è il risultato di lunghe analisi delle sequenze di lavoro in cabina. Le funzioni principali sono tutte raggruppate sul bracciolo multifunzione, quelle meno usate trovano posto sulla console destra.



Impostazioni ottimali.

Per ogni distributore è disponibile un pomello rotante con cui poter selezionare le diverse funzioni dei singoli distributori.

- Posizione IIII del pomello rotante: pressione - / neutra / pressione + / posizione flottante
- Posizione III del pomello rotante: pressione - / neutra / pressione +
- Posizione «lucchetto» del pomello rotante: distributore bloccato nella posizione di pressione per un esercizio costante o nella posizione neutra



Velocità delle prese di forza e regolazione elettronica del sollevatore posteriore regolabili sul montante B

Sempre ben informati. Il CIS.

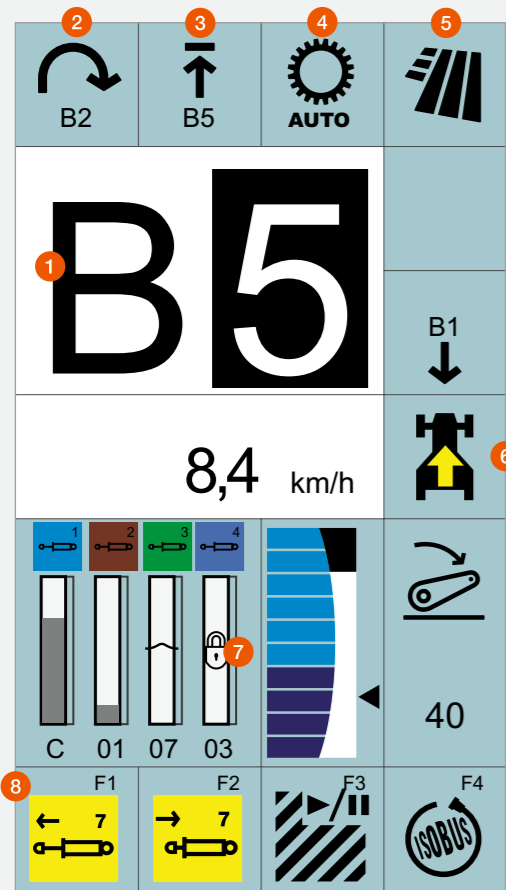

Display a colori CIS sul montante A con trasmissione HEXASHIFT

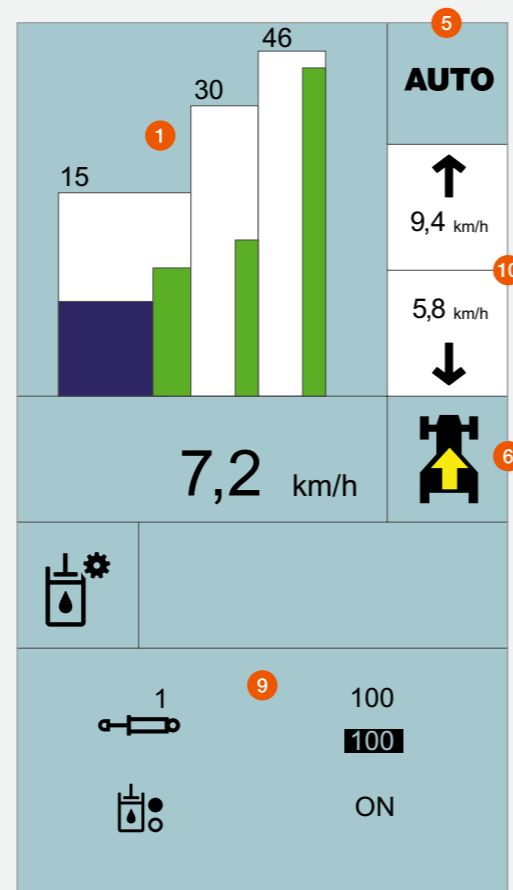

Display a colori CIS con trasmissione CMATIC e menu impostazioni selezionato

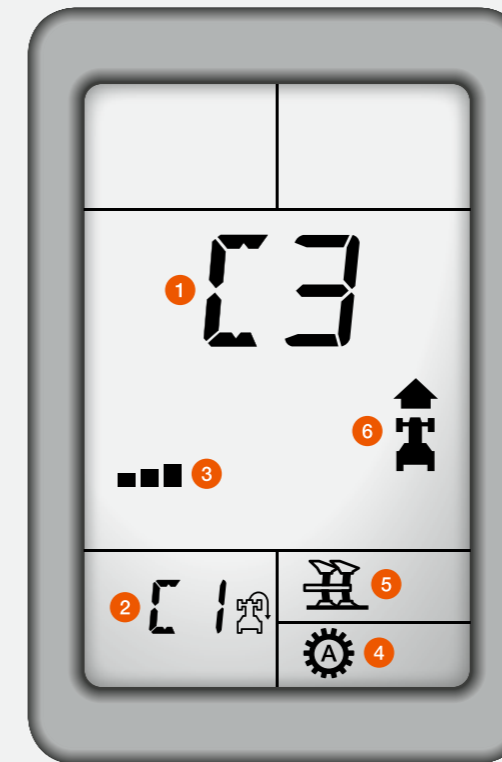

Display CIS nel cruscotto e visualizzazione dati della trasmissione HEXASHIFT sul montante A

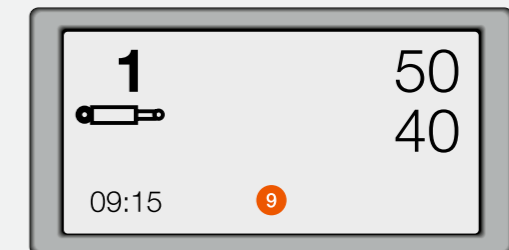

- 1 Marcia attuale / Gamma di velocità CMATIC
- 2 Marcia manovra a fondo campo selezionata
- 3 Limitazione automatismo HEXACTIV
- 4 Modalità HEXACTIV
- 5 Modalità di guida attuale
- 6 Direzione di avanzamento o trasmissione sul neutro
- 7 Stato sollevatore posteriore e distributori
- 8 Assegnazione dei tasti funzione
- 9 Menu di impostazione
- 10 Valori Tempomat di avanzamento / retromarcia

Il CLAAS INFORMATION SYSTEM (CIS).

Allestimento CIS:

Nell'allestimento CIS il display è integrato nel cruscotto. La visualizzazione supplementare dei dati della HEXASHIFT sul montante A riunisce tutte le informazioni sulla trasmissione.

Allestimento CIS+:

Il moderno design del display a colori da 7" del CIS nel montante A mette a disposizione dell'operatore informazioni esaustive sulla trasmissione, sui distributori elettronici e sui tasti funzione. Nel display a colori del CIS le impostazioni sono visualizzate nella parte inferiore del display. La struttura logica dei menu e le chiare icone consentono di navigare nei menu con estrema facilità.

In entrambi gli allestimenti tutte le impostazioni possono essere eseguite comodamente tramite il pomello rotante e il tasto Escape sul volante. Con il CIS è possibile impostare le seguenti funzioni:

- Impostazioni trasmissione CMATIC o HEXASHIFT
- Funzioni supplementari, ad es. SMART STOP o sterzo dinamico
- Progressione dell'inversore REVERSHIFT
- Registrazione di tempo e portata dei distributori elettronici
- Funzioni del computer di bordo, come superficie lavorata, consumo carburante, prestazioni per singola parcella
- Indicazione degli intervalli di manutenzione

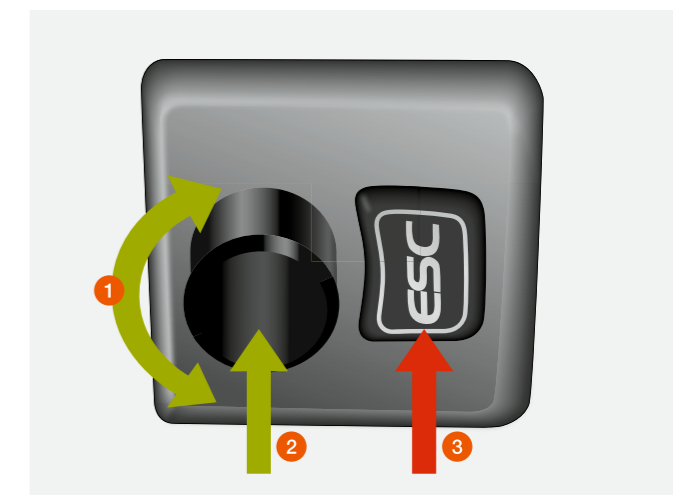

- 1 Navigazione nel menu
- 2 Selezione
- 3 Tasto Escape



CLAAS SEQUENCE MANAGEMENT.

La gestione delle manovre a fondo campo CSM esegue tutte le manovre a fondo campo al vostro posto. Vi basta premere un pulsante e il sistema svolge tutte le funzioni memorizzate in precedenza.

	Con CIS+	Con CEBIS
N. di sequenze memorizzabili	Quattro	Quattro per attrezzo, fino a 20 attrezzi
Attivazione delle sequenze	Tramite tasti funzione	Tramite CMOTION e tasti funzione
Visualizzazione delle sequenze	Sul display CIS	Sul display CEBIS
Modalità di memorizzazione	In funzione del tempo	In funzione del tempo e del percorso
Funzione di modifica	–	Ottimizzazione successiva delle sequenze nel CEBIS

È possibile combinare le seguenti funzioni nella sequenza preferita:

- Distributori con regolazione della portata e del tempo
- Doppia trazione, bloccaggio differenziale e sospensione assale anteriore
- Sollevatore anteriore e posteriore.
- Tempomat
- Presa di forza anteriore e posteriore
- Memoria regime motore

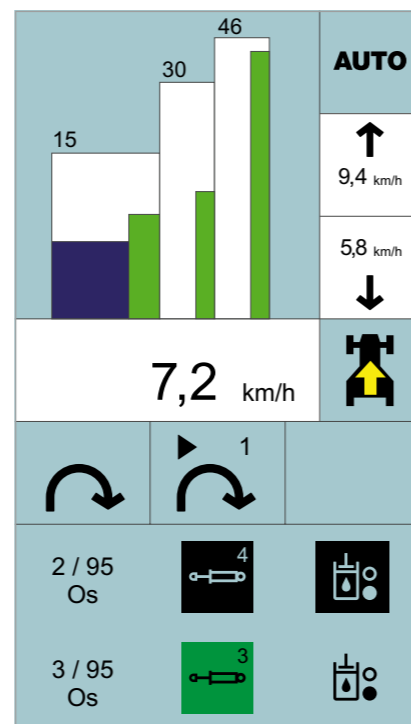

La successione delle sequenze è visualizzata nell'area in basso del display a colori CIS.

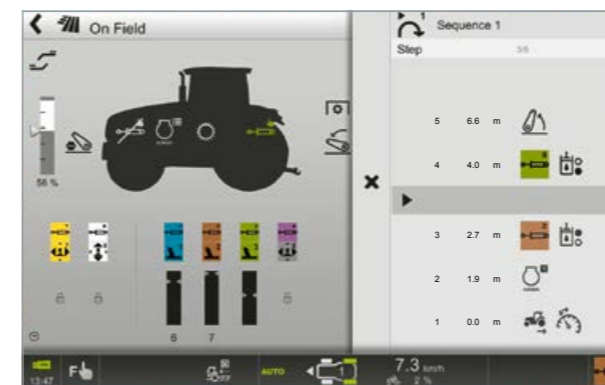

Facili da memorizzare ed eseguire.

Le sequenze possono essere memorizzate, a scelta, in funzione del tempo o del percorso. Durante la memorizzazione l'operatore può seguire passo dopo passo la creazione della sequenza nel CEBIS o sul display a colori CIS grazie a simboli chiari. Durante l'esecuzione di una sequenza la si può interrompere premendo il tasto di pausa per proseguire poi successivamente premendo semplicemente un pulsante.

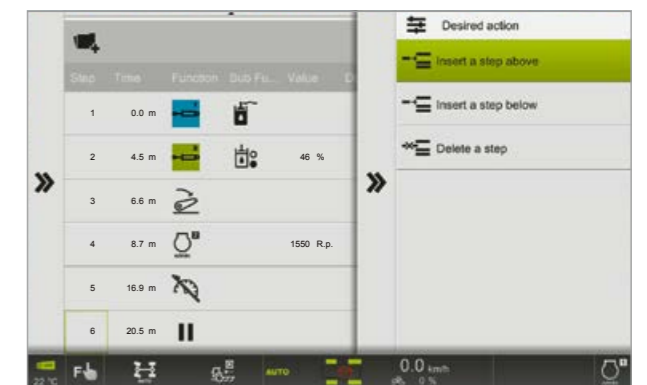

Ottimizzazione continua con il CEBIS.

Nel CEBIS le sequenze memorizzate possono essere modificate e ottimizzate successivamente. È possibile aggiungere, cancellare, modificare nei dettagli e adeguare le diverse operazioni di lavoro. In questo modo si possono anche adeguare i tempi, i percorsi e le portate alle condizioni attuali. Dopo aver memorizzato una sequenza una prima volta la si può perfezionare successivamente anche nei minimi dettagli, con pochi passaggi.

Ergonomia e comfort per condizioni di lavoro eccellenti.



Comfort di prima classe.

Grazie a numerosi dettagli i modelli dell'AXION offrono il miglior ambiente di lavoro durante le lunghe giornate in campo. Nei numerosi portaoggetti trovano sempre posto il cellulare o i vari documenti. Sotto il sedile di cortesia è disponibile un vano refrigerato che può contenere due bottiglie da 1,5 l e alcuni spuntini. Una soluzione ideale per la pausa di mezzogiorno.



Per una maggiore sicurezza durante i trasferimenti stradali è disponibile di serie uno specchio quadrangolare in aggiunta allo specchio di grandi dimensioni.

Fari a LED per un'illuminazione perfetta.

I fari di lavoro assicurano un'illuminazione perfetta dell'area intorno alla macchina quando diventa buio. Avrete così il lavoro sempre sotto controllo. Per esigenze maggiori, fino a 20 fari da lavoro a LED e quattro fari di guida a LED possono illuminare l'intera area intorno all'AXION con una luce molto simile a quella diurna.



Le prese per l'alimentazione elettrica e ISOBUS per un terminale supplementare sono posizionate sotto la console destra.



Il sedile dell'operatore e di cortesia sono disponibili con un moderno e pratico rivestimento in tessuto o con imbottitura in pelle elegante e di facile manutenzione.



Comfort di lavoro.

Tutti i modelli AXION sono equipaggiati di serie con un climatizzatore e, a richiesta, con un filtro della categoria 3. I componenti del climatizzatore sono montati nel pavimento della cabina, a doppio isolamento: in questo modo l'aria è distribuita in modo ideale nell'abitacolo e il livello di rumorosità della ventilazione è notevolmente ridotto. Non essendoci nessun componente montato nel tetto, c'è più spazio sopra la testa dell'operatore che può muoversi più liberamente all'interno della cabina. Il climatizzatore è disponibile con comandi manuali o in versione automatica.



Funzionale e pensata nei minimi dettagli.

Premendo il piccolo pedale della colonna dello sterzo, si può spostare in avanti l'intera colonna. Si ottiene così più spazio per salire e scendere agevolmente e si può regolare la posizione ottimale durante il lavoro. L'altezza del volante può essere regolata mediante un dispositivo di bloccaggio sulla colonna dello sterzo.

Essendo posizionato sulla colonna dello sterzo si sposta anche il cruscotto, che è quindi sempre ben visibile.



Illuminazione abitacolo.

Tutti i comandi sono illuminati, giorno e notte, quando le luci sono accese. I simboli di tutti gli interruttori sono retroilluminati per una maggiore sicurezza durante il lavoro. La luminosità dello schermo del CEBIS si adegua automaticamente alla luminosità dell'ambiente esterno, evitando così effetti abbaglianti all'interno della cabina. Nel CEBIS si può selezionare anche uno schema di colori più scuri: attenua il contrasto e quindi affatica meno gli occhi, in particolare quando si lavora al buio.

La sospensione: protegge il trattore e la schiena dell'operatore.



Quattro punti di sospensione.

Attraverso i quattro punti di sospensione la cabina è perfettamente isolata dal telaio. Urti e oscillazioni sono così eliminati in modo efficace. Traverse longitudinali e trasversali collegano tra loro i punti di sospensione e mantengono stabile la cabina in curva e in caso di frenata. L'intero sistema di ammortizzazione non richiede manutenzione.

Ventilato e riscaldato: il sedile top di gamma.

La serie di cinque sedili dei produttori Sears e Grammer comprende anche un sedile ventilato d'alta qualità.

- Il sedile a ventilazione attiva assicura una piacevole permanenza sul sedile in tutte le condizioni climatiche
- Regolazione automatica degli ammortizzatori in base al peso dell'operatore



Sospensione dell'assale anteriore PROACTIV – un comfort massimo automatico.

Adeguate alla condizione di carico del trattore, la sospensione resta automaticamente in posizione centrale. Eventuali cambiamenti del carico, che intervengono in caso di frenata e manovre di volta, vengono bilanciati. La sospensione a parallelogramma dell'assale e l'escursione di 90 mm dell'ammortizzatore garantiscono il massimo comfort di guida.

Smorzatore di oscillazioni.

Pesanti attrezzi di lavoro montati sulla parte anteriore e posteriore sottopongono a forti sollecitazioni il trattore e l'operatore. Per compensare i picchi di carico durante i trasferimenti e con attrezzature sollevate nelle manovre di fondo campo, il sollevatore frontale e posteriore sono dotati entrambi di uno smorzatore di oscillazioni.

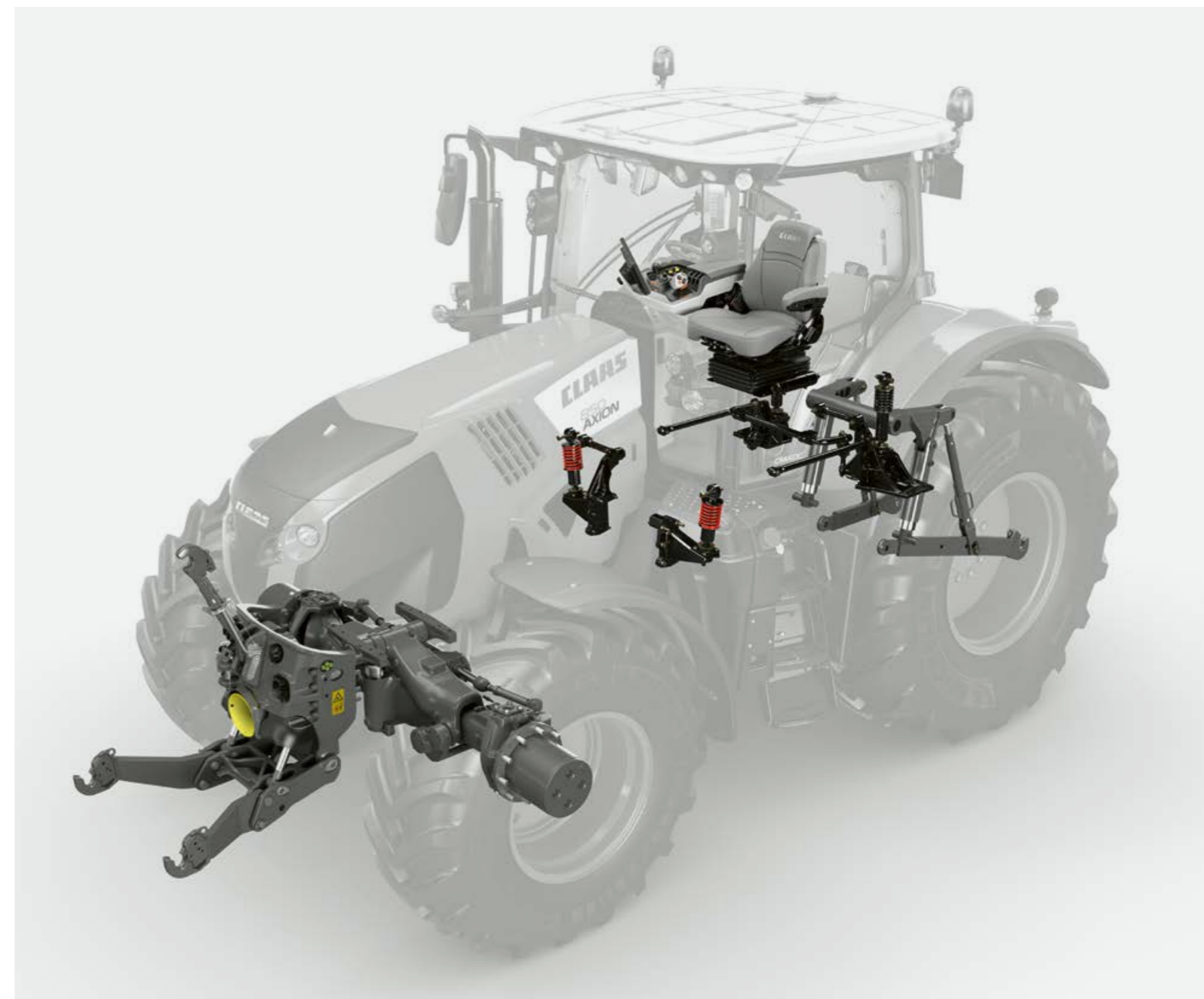

Attivazione della sospensione dell'assale anteriore

Tutta la nostra competenza.
Il futuro si prepara già oggi.



Tre moduli per facilitare il vostro lavoro ogni giorno.

Non abbiamo bisogno di dirvi che le risorse diminuiscono sempre più, che gli obblighi legali sono sempre più numerosi e che la pressione della concorrenza non cessa di crescere: preferiamo invece presentarvi le nostre soluzioni per facilitarvi il lavoro e permettervi di ottenere il meglio dalla vostra azienda. Per aiutarvi a mantenere il passo nell'era del Farming 4.0 e della onnipresente digitalizzazione, mettiamo a vostra disposizione tutta la nostra competenza attraverso tre moduli chiari.



Sistemi di assistenza all'operatore.

Nulla può sostituire l'esperienza: solo con essa si può reagire rapidamente e in modo appropriato in tutte le situazioni. Per assicurare la qualità del lavoro bisogna prendere numerose decisioni, sia che si tratti di zone umide nell'appezzamento, di terreni difficili o di variazioni del tasso di umidità del raccolto. Per mettere a punto i nostri sistemi di assistenza all'operatore abbiamo tenuto conto dell'esperienza di migliaia di clienti CLAAS: dei calcoli scientifici non bastano infatti per prevedere tutto, occorre disporre di una base reale che solo i professionisti possono fornire.



Gestione aziendale e dei dati.

Coordinate GPS, stato di funzionamento dei componenti e dei moduli delle macchine, messaggi relativi agli ordini o risultati di misura dei sensori: utilizzate questi dati e traete vantaggio dalla loro valutazione. La gestione dell'azienda e dei dati permette di richiamare ed elaborare tutti questi valori al fine di ottenere una visione d'insieme dei costi e dei ricavi.

Con 365FarmNet, l'archivio degli appezzamenti gratuito, potete gestire tutte le vostre attività e tutte le vostre attrezzature agricole, indipendentemente dalla marca, direttamente dalla vostra azienda o sul campo. Questo programma riunisce tutte le informazioni utili a tale scopo in modo chiaro: dalla pianificazione delle colture alla raccolta, dal campo alla stalla, dalla documentazione all'analisi aziendale.



EASY.
Get connected.

Le nostre soluzioni EASY vi consentono di collegare tra loro i diversi componenti e sistemi. Vi aiutano a integrare la vostra macchina CLAAS nel vostro ambiente di sistema e a prepararla per gli attrezzi, i sistemi di guida e la vostra struttura di gestione dei dati. Esse assicurano l'emissione e il ricevimento dei dati da parte delle vostre macchine CLAAS, proteggendole dall'accesso indesiderato di terzi. Il vostro team e voi potete usufruire della massima comodità e di una grande affidabilità. In altre parole: «EASY – get connected».

Riepilogo di tutte le macchine e gli ordini. Sempre disponibile.

Gestione del campo con il CEBIS.

È possibile immettere e salvare nel CEBIS fino a 20 ordini per documentare i lavori svolti. Dopo aver immesso la larghezza di lavoro si può avviare il conteggio degli appezzamenti e la visualizzazione dei consumi per ettaro. Per ottenere risultati altamente precisi si può rilevare la velocità tramite radar.

Gestione degli attrezzi con il CEBIS.

Il CEBIS consente di immettere 20 attrezzi di lavoro. Tutti i valori impostati sono assegnati ai singoli attrezzi.

- Impostazioni della trasmissione e dei distributori idraulici
- Quattro sequenze CSM
- Modalità e attivazione del conteggio degli appezzamenti
- Larghezza di lavoro dell'attrezzo portato

Si evita di eseguire nuovamente le impostazioni ad ogni cambio di attrezzo e operatore. Basta attaccare l'attrezzo, immetterlo nel CEBIS e si è già pronti per lavorare. L'immissione di nuovi attrezzi è ora molto semplice grazie ai comandi di un tablet simili a quelli di un PC.

CLAAS TELEMATICS:

- Miglioramento dei cicli produttivi: analisi dei tempi di lavoro
- Ottimizzazione delle prestazioni: monitoraggio a distanza
- Semplificazione della documentazione: rilevamento dati
- Risparmio di tempo per l'assistenza: la diagnosi a distanza

Con il TELEMATICS potete richiamare ovunque e in ogni momento tutte le informazioni relative alla vostra macchina. I dati rilevati sono inviati a intervalli regolari al server web TELEMATICS tramite radiotelefonica. Le relative informazioni potranno essere richiamate via Internet e valutate da voi o, se lo desiderate, anche da un addetto del servizio assistenza della vostra concessionaria.

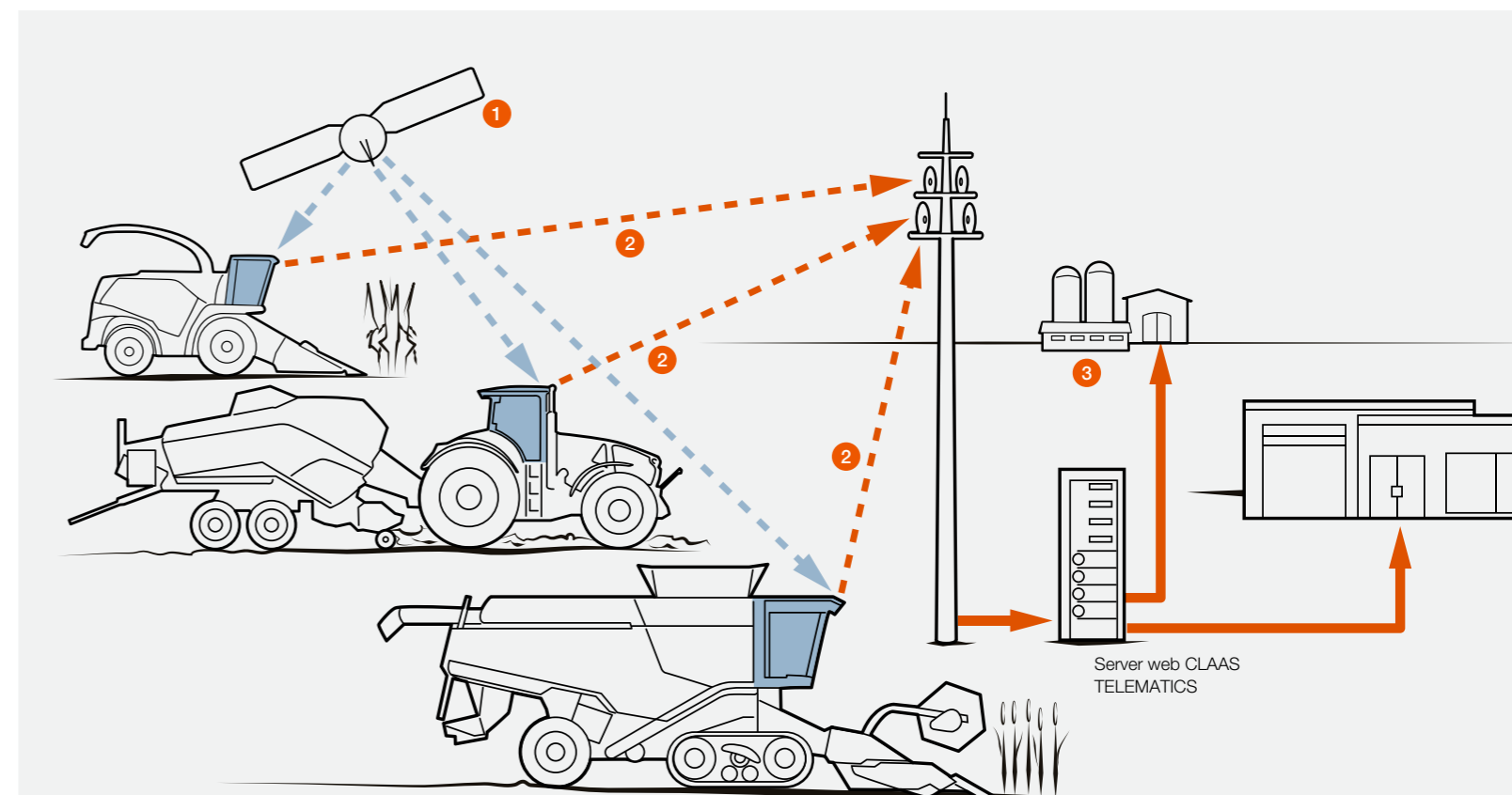
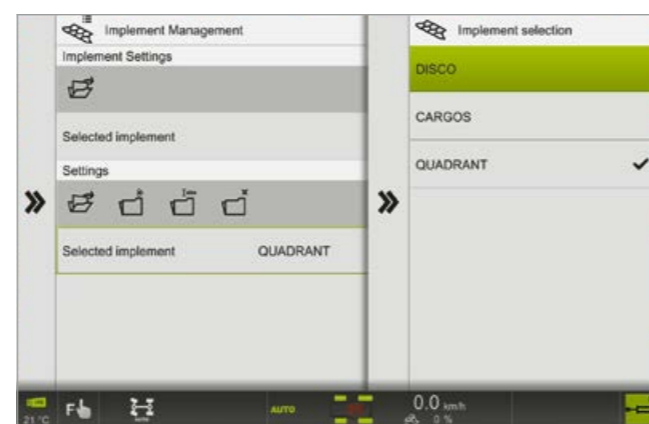

- 1 I satelliti GPS inviano un segnale che viene ricevuto dalle macchine.
- 2 Le macchine, a loro volta, inviano mediante radiotelefonica le coordinate GPS, i dati relativi alle prestazioni della macchina ed eventuali messaggi al server Internet TELEMATICS.
- 3 I dati possono essere richiamati direttamente dall'azienda e dai tecnici del servizio assistenza.

Le funzioni.

Analisi dei tempi operativi

- Analisi dei tempi d'impiego
- Riduzione dei tempi di fermo
- Controllo delle regolazioni della macchina
- Ottimizzazione del consumo di carburante

Monitoraggio a distanza

- Visualizzazione della posizione in Google Earth®
- Attività attuale

Acquisizione dati

- Acquisizione automatica dei dati per la documentazione
- Rappresentazione sicura sul server centrale
- Interfacce standard per l'esportazione dei dati dal TELEMATICS

Diagnosi a distanza

- Pianificazione della manutenzione
- Diagnosi a distanza con CDS

Per avere informazioni dettagliate su questo tema potete consultare il prospetto CLAAS TELEMATICS oppure rivolgervi direttamente al concessionario CLAAS locale.



Proprio ciò che vi serve.

Con gli schermi portatili CLAAS offre una soluzione flessibile per ISOBUS e sistemi di guida. Il terminale può essere trasferito da un trattore o da una macchina semovente per la raccolta ad un'altra, a seconda della stagione o dell'applicazione. Equipaggiate il vostro AXION, di fabbrica o in post-vendita, in base alle vostre esigenze:

Terminale S10:

- Terminale con schermo tattile da 10,4" ad alta risoluzione
- Funzioni di guida e ISOBUS
- Possibilità di visualizzare le immagini di fino a quattro telecamere

Terminale S7:

- Terminale con schermo tattile da 7" ad alta risoluzione
- Funzioni di guida

Applicazione EASY on board.

Con la nuova app EASY on board è possibile gestire tutti gli attrezzi compatibili ISOBUS da un tablet¹. È inoltre possibile assegnare i tasti funzione (ausiliari) come in ogni terminale ISOBUS per una maggiore comodità.

Comando degli apparecchi tramite ISOBUS.

Per il collegamento di apparecchi compatibili ISOBUS con il trattore sono disponibili delle prese apposite nella parte posteriore. Nella cabina un'ulteriore presa consente di instaurare il collegamento a un terminale compatibile ISOBUS. Il relativo attrezzo può essere comandato attraverso una schermata di visualizzazione specifica della macchina. Grazie alla compatibilità ISOBUS è possibile comandare con il terminale S10 anche gli attrezzi di altri produttori.

¹ Dispositivi Apple iPad a partire da iOS 9. Una lista dettagliata dei dispositivi è contenuta nella descrizione dell'applicazione EASY on board nell'Apple App Store. Per il collegamento alla presa ISOBUS in cabina è necessaria una CWI (CLAAS Wireless Interface).

Tasti funzione.

I modelli dell'AXION dispongono di fino a dieci tasti funzione, a cui possono essere assegnate funzioni diverse tramite il CEBIS o il display a colori del CIS. L'assegnazione attuale può essere visualizzata nell'apposita finestra nel CEBIS o nel CIS. Le funzioni sono assegnate ai vari tasti tramite il terminale S10 o un altro terminale ISOBUS: ogni operatore può così adeguare i comandi del trattore alle proprie esigenze.



Assegnazione dei tasti funzione nel CEBIS

AXION 800 – Conforme AEF.

L'AEF (Agricultural Industry Electronics Foundation) è un'organizzazione di circa 150 membri (aziende, associazioni e organizzazioni), il cui obiettivo è l'armonizzazione di tutti gli standard di sviluppo dei sistemi elettronici per l'agricoltura, ad esempio dei componenti ISOBUS. Questi sistemi sono quindi conformi alla norma ISO 11783 e alle direttive supplementari AEF. L'AXION 800 è stato sviluppato secondo questi requisiti e supporta le funzionalità ISO UT 1.0, TECU 1.0, AUX-O e AUX-N per i dispositivi ISOBUS.



L'ICT CRUISE CONTROL e l'AUTO STOP sono stati premiati con la medaglia d'argento all'AgriTECHNICA 2013.

ICT (Implement Controls Tractor).

Se si combina l'AXION con una pressa QUADRANT o un carro CARGOS è possibile comandare automaticamente due funzioni dell'AXION CMATIC dall'attrezzo, grazie alla compatibilità ISOBUS:

ICT CRUISE CONTROL:

Ottimizza la potenza e la qualità del lavoro dell'attrezzo regolando la velocità del trattore, che viene adeguata costantemente alle condizioni di lavoro. Si ottiene così il massimo dalla combinazione delle due macchine.

ICT AUTO STOP:

Se venisse rilevato un sovraccarico dell'attrezzo, l'ICT AUTO STOP disinnesta automaticamente la presa di forza. Ciò consente di proteggere tutti gli organi della trasmissione anche dopo lunghe giornate di lavoro e di facilitare il compito dell'operatore.

Per non uscire mai dalla carreggiata. I sistemi di guida CLAAS.

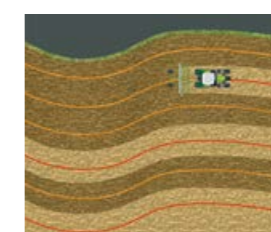
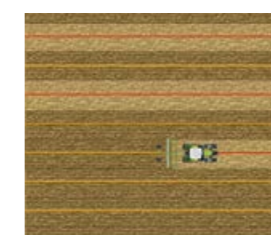

I segnali di correzione.

RTK ($\pm 2-3$ cm)

- Stazione fissa
- Campo di rilevamento ca. 15 km
- Stazione di riferimento propria o licenza da concessionario CLAAS.
- Massima precisione riproducibile
- RTCM 3.1
- Ricezione GPS e GLONASS

RTK NET ($\pm 2-3$ cm)

- Segnale di correzione attraverso radiotelefonica
- Segnale a 2 frequenze
- Raggio di lavoro illimitato
- Massima precisione riproducibile
- Licenza obbligatoria
- RTCM 3.1
- Ricezione GPS e GLONASS

RTK FIELD BASE ($\pm 2-3$ cm)

- Stazione di riferimento mobile
- Campo di rilevamento 3-5 km
- Senza costi di licenza
- Segnale di correzione dell'azienda
- Batteria integrata
- Segnale a 2 frequenze
- RTCM 3.1
- Ricezione GPS e GLONASS

OMNISTAR XP / HP / G2 ($\pm 5-12$ cm)

- Segnale di correzione ricevuto dal satellite
- Segnale a 2 frequenze
- Licenza obbligatoria

EGNOS / E-DIF ($\pm 15-30$ cm)

- Senza costi di licenza
- Precisione base

Per avere maggiori informazioni su questo argomento potete consultare l'apposito prospetto oppure rivolgervi direttamente al concessionario CLAAS locale.

Aumentare la qualità del lavoro.

I sistemi di guida CLAAS facilitano il compito dell'operatore indicandogli in anticipo la direzione da seguire o guidando automaticamente il trattore nella carreggiata ottimale. Si evitano così errori e sovrapposizioni. Studi di settore hanno dimostrato che un sistema di guida in parallelo moderno consente di risparmiare fino al 7% di gasolio, costi macchina, fertilizzanti e antiparassitari.

Il sistema di guida automatico GPS PILOT può essere controllato tramite i terminali con schermo tattile S10 e S7 (vedere a pagina 66 / 67). Questi terminali si distinguono per la facilità con cui si può navigare nel menu e per l'interfaccia utente intuitiva.

Guida automatica anche a fondo campo.

La funzione AUTO TURN esegue automaticamente la manovra di volta a fondo campo. Basta selezionare in precedenza sul terminale la direzione e la carreggiata successiva: al resto pensa il sistema di guida.



Con l'AUTO TURN il trattore esegue automaticamente la svolta a fondo campo.

Segnale di correzione in base alle necessità.

CLAAS ha articolato la sua offerta di sistemi di guida in modo tale da poterli ampliare successivamente con la massima flessibilità. Ciò vale per la tecnologia del terminale come pure per l'utilizzo di quasi tutti i segnali di correzione attuali.

Per una maggiore flessibilità e possibilità d'impiego i sistemi di guida CLAAS possono operare con i sistemi satellitari GPS e GLONASS.



Un facile accesso fa risparmiare tempo e denaro.

Proprio la manutenzione giornaliera dovrebbe essere la più facile possibile. Poiché l'esperienza insegna: tutto quello che è complicato, viene fatto mal volentieri.

- Il grande cofano monoscocca consente di accedere a tutti i punti di manutenzione del motore, premendo semplicemente un pulsante
- Possibilità di controllare il livello dell'olio e rabboccarlo a cofano chiuso sul lato sinistro del trattore
- Possibilità di eseguire tutti i lavori di manutenzione quotidiana senza attrezzi
- Punti di lubrificazione dell'assale anteriore davanti al gruppo radiatori per raggiungerli più facilmente
- Il prefiltro carburante vicino alla scaletta d'accesso alla cabina a sinistra può essere raggiunto velocemente
- Grande vano nella scaletta d'accesso sinistra in cui trova posto una cassetta porta-attrezzi di dimensioni normali

Aria esterna per piena potenza.

Le superfici d'aspirazione di grandi dimensioni nel cofano motore assicurano l'ingresso di aria esterna sufficiente per il raffreddamento e il filtro dell'aria del motore. La bassa velocità del flusso d'aria mantiene le superfici d'aspirazione pulite e accessibili.

I gruppi radiatore poggiano su un telaio stabile e molle a gas aprono le superfici del radiatore in due posizioni per una pulizia completa, che può essere così eseguita in modo pratico e sicuro, se necessario.

Il filtro dell'aria è ben raggiungibile nella zona raffreddata davanti alle superfici di raffreddamento e può essere rimosso senza ostacoli. L'intervallo di pulizia è stato prolungato grazie all'aspirazione delle impurità grossolane nella scatola del filtro.

I lunghi intervalli per il cambio dell'olio (motore 600 h, trasmissione e impianto idraulico 1200 h) fanno risparmiare tempo e denaro. Si perde meno tempo di lavoro prezioso durante la stagione e la macchina è sempre disponibile là dove serve: in campo.



Punti di lubrificazione dell'assale anteriore davanti al gruppo radiatori per raggiungerli più facilmente



La batteria è posizionata ben accessibile a destra della scaletta per salire in cabina.

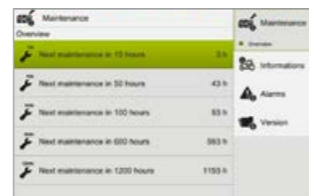

Contatore interventi di manutenzione nel CEBIS e nel display del CIS



Sotto il cofano motore è disponibile un programma di lubrificazione per semplificare la manutenzione.

Per essere sempre operativi. CLAAS Service & Parts.



È vostro diritto essere esigenti.

Potete contare su di noi: in caso di guasto saremo sempre al vostro fianco nel minor tempo possibile e ovunque voi siate. Siamo al servizio della vostra macchina e della vostra azienda 24 ore su 24 con soluzioni precise, che vi permetteranno di essere sempre operativi.

Ricambi e accessori originali CLAAS.

Su misura per la vostra macchina: pezzi di ricambio, attrezzature d'alta qualità e utili accessori. Approfittate della nostra vasta gamma di prodotti che comprende certamente la soluzione ideale per assicurare il funzionamento perfetto della vostra macchina, affinché siate sempre operativi.

Per la vostra azienda: il CLAAS FARM PARTS.

Il CLAAS FARM PARTS vi offre una gamma completa di pezzi di ricambio di tutte le marche e le divisioni CLAAS per ogni applicazione agricola della vostra azienda, affinché siate sempre operativi.

Sempre al passo con la tecnologia.

I concessionari CLAAS sono fra i professionisti più preparati nel settore delle macchine agricole a livello mondiale. I tecnici sono altamente qualificati ed equipaggiati con i relativi strumenti speciali e di diagnostica. Il Servizio assistenza CLAAS è sinonimo di un lavoro di alta qualità che soddisfa tutte le vostre aspettative in termini di competenza e affidabilità, affinché siate sempre operativi.

Si può pianificare la sicurezza.

I prodotti del nostro servizio assistenza vi aiutano ad aumentare la sicurezza d'impiego delle vostre macchine, a ridurre i tempi di arresto e a pianificare i costi in modo preciso. Con il CLAAS MAXI CARE potete pianificare la sicurezza della vostra macchina per essere sempre operativi.

Da Hamm in Germania al resto del mondo.

Il nostro magazzino centrale consegna tutti i pezzi di ricambio ORIGINAL CLAAS in modo veloce ed affidabile in tutto il mondo. Il concessionario locale CLAAS vi offre la soluzione giusta nel minor tempo possibile, affinché siate sempre operativi.

Soluzione dei problemi tramite diagnosi a distanza: il CLAAS TELEMATICS.

L'installazione del CLAAS TELEMATICS sulla vostra macchina vi assicura un'assistenza rapida da parte dei tecnici del servizio assistenza e vantaggi economici durante il lavoro grazie al collegamento in rete senza fili. Risolviamo i vostri problemi sul posto anche a distanza, affinché siate sempre operativi.

Il centro di logistica CLAAS di Hamm in Germania dispone di oltre 155 000 articoli diversi su una superficie di 100.000 m².



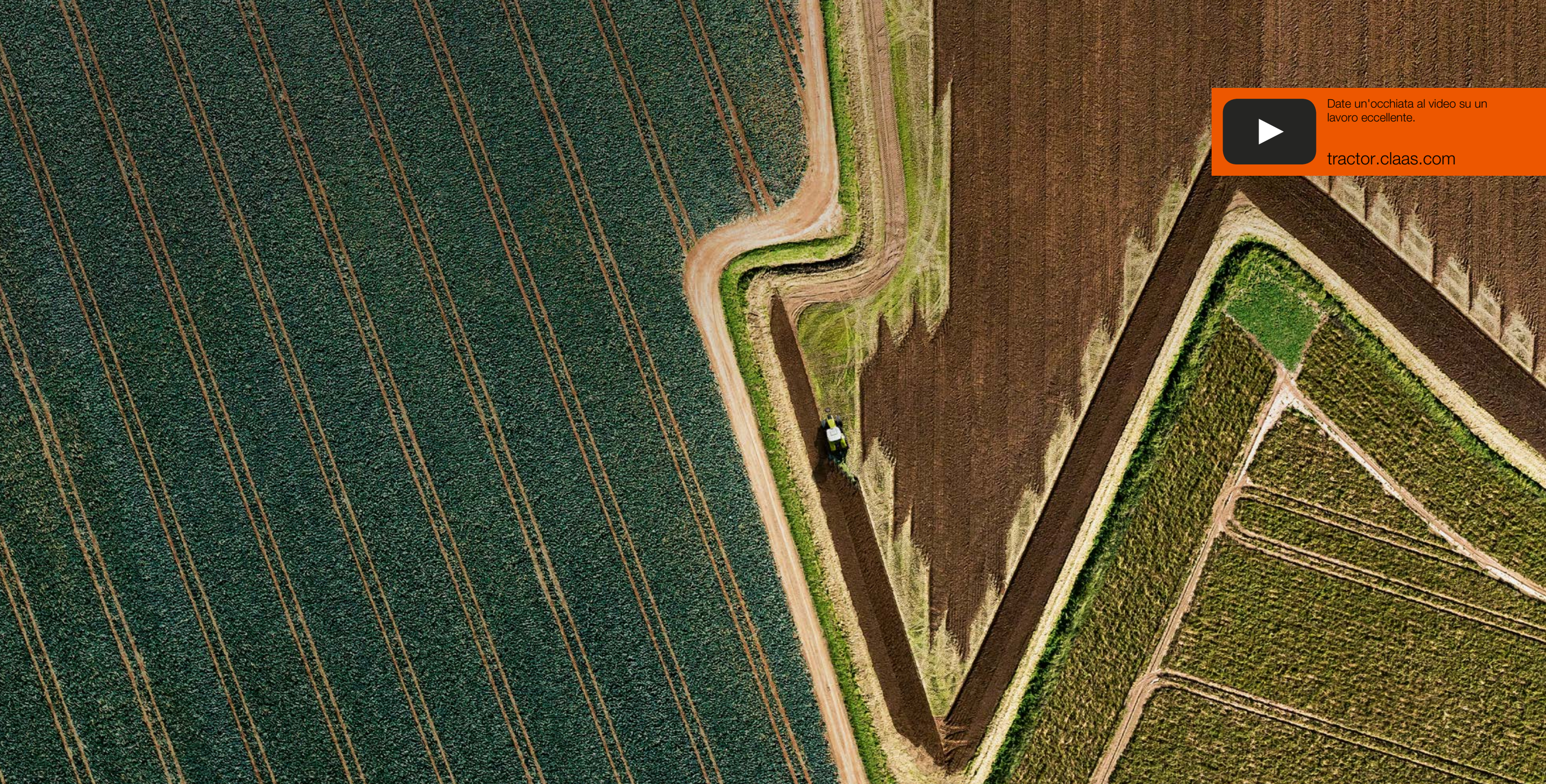

Date un'occhiata al video su un lavoro eccellente.

tractor.claas.com

Un lavoro eccellente. Trattori CLAAS.

La campagna internazionale «Un lavoro eccellente» presenta agricoltori e contoterzisti di tutto il mondo. La regola è che si tratti di immagini reali, di appezzamenti reali e di agricoltori e contoterzisti reali. Le storie presentano i clienti e le sfide che devono affrontare ogni giorno. Le riprese a volo d'uccello presentano la precisione e la professionalità con cui agiscono e il loro bene più prezioso: il loro terreno. A scadenze periodiche viene presentata una nuova storia nell'ambito di questa campagna.

Tutte le storie e i video sono disponibili all'indirizzo

CLAAS ITALIA S.p.A.
Via Torino, 9/11
I - 13100 Vercelli
Tel.: 0161 / 29 84 11
claas.com

HRC / 321016140917 KK DC 1117 / PG9812.0