



Andaineurs

LINER





L'univers de CLAAS	04
La gamme	06
Une technique de pro	10
Boîtier	12
Bras porte-dents	14
Détails pratiques	16
Transport sur route	18
Qualité de fourrage optimale	20
Andaineurs à quatre rotors	26
LINER 4000 / 3600	28
Andaineurs double rotor (dépose centrale)	32
LINER 3100	34
LINER 2900 / 2800	36
LINER 2700 / 2600	38
Andaineurs double rotor (dépose latérale)	40
LINER 1900 / 1800 TWIN / 1700 TWIN	44
LINER 1700 / 1600 TWIN / 1600	48
LINER 800 TWIN / 700 TWIN	52
Andaineurs monorotor	54
LINER 500 PROFIL	56
LINER 450 / 420	58
LINER 370 / 320	60
LINER 500 T / 450 T	62
CLAAS Service & Parts	64
Caractéristiques techniques	66

Un andaineur adapté pour chaque type d'exploitation.

L'univers de CLAAS.

Nous aimons notre travail parce qu'il est complexe et varié et parce qu'il requiert tout notre savoir-faire. Avec lui, nous nous réinventons chaque jour, parce qu'aucun champ n'est comme un autre et que chaque client est différent. Nous devons trouver des solutions adaptées, pour les prés abrités par les digues en Frise orientale, en Allemagne, comme pour les pâturages du Trentin, en Italie.

Le LINER s'acquitte à merveille de son travail dans tous les terrains et excelle dans tout ce qu'on attend de lui : largeur de travail, hauteur de transport, adaptation au sol, rapidité – et surtout, qualité du fourrage.

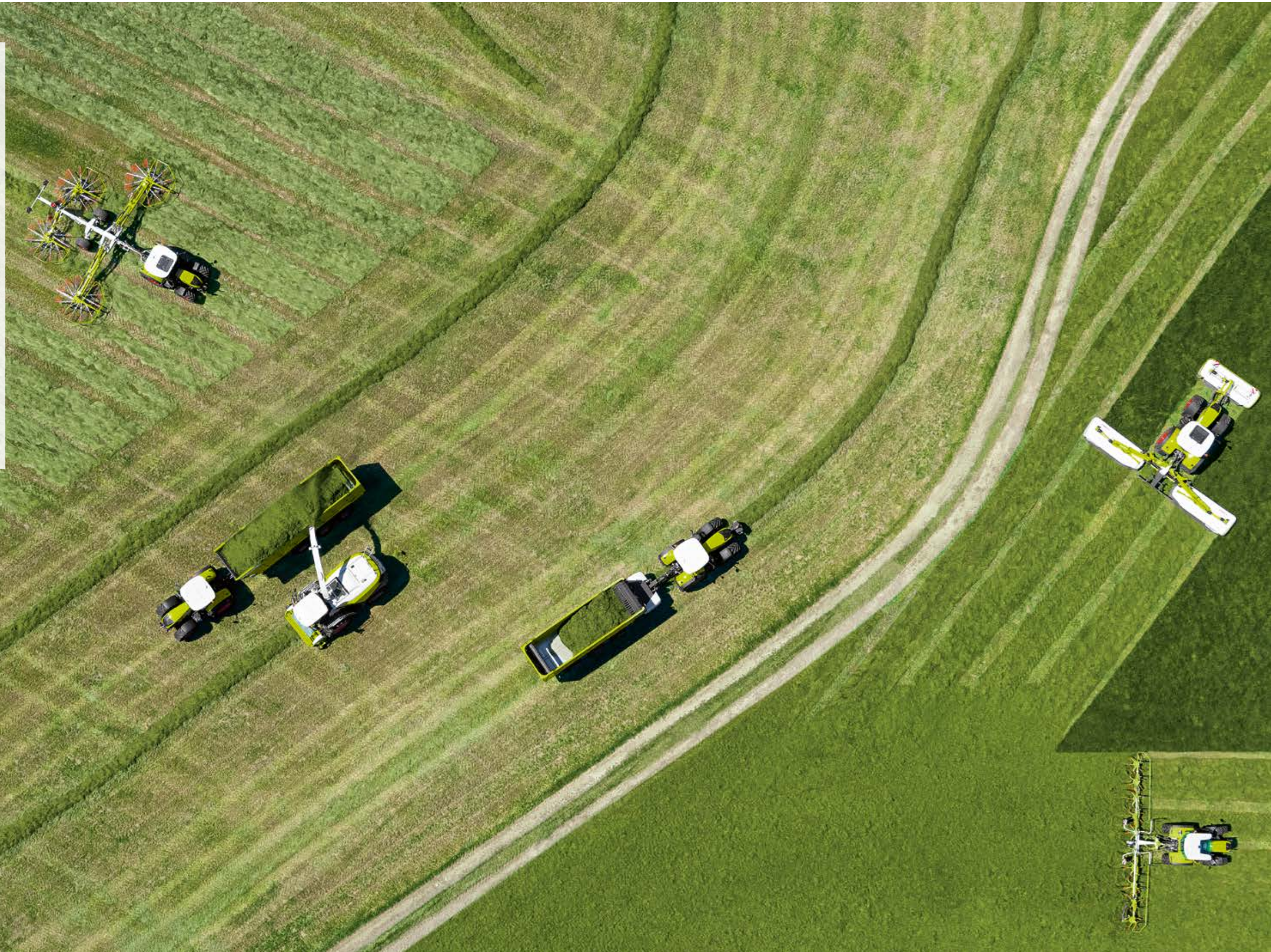

De vrais professionnels.
Andaineurs à 4 rotors.

Des talents multiples.
Andaineurs double rotor à dépose centrale.

La version classique.
Andaineurs double rotor à dépose latérale.

Le modèle compact.
Andaineurs monorotor.

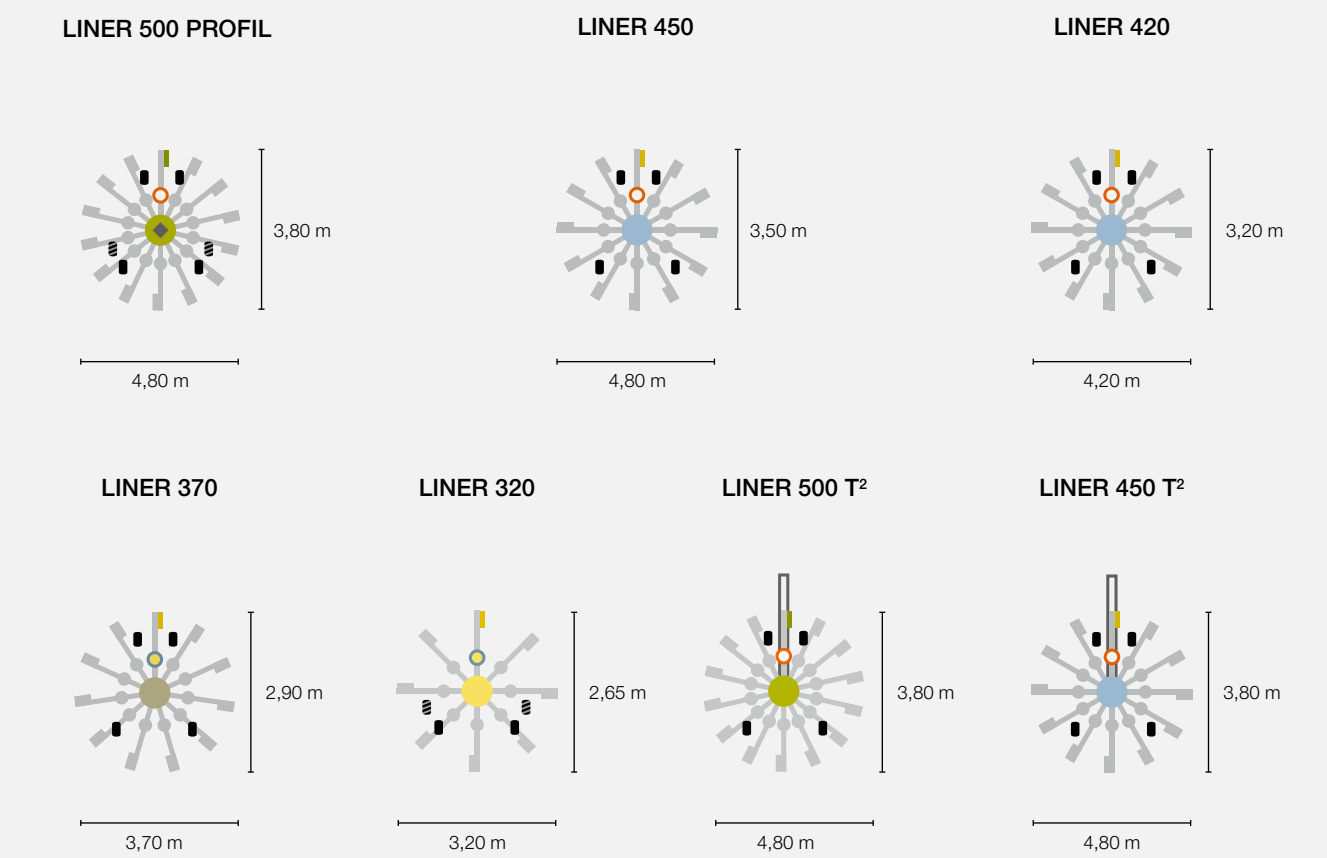
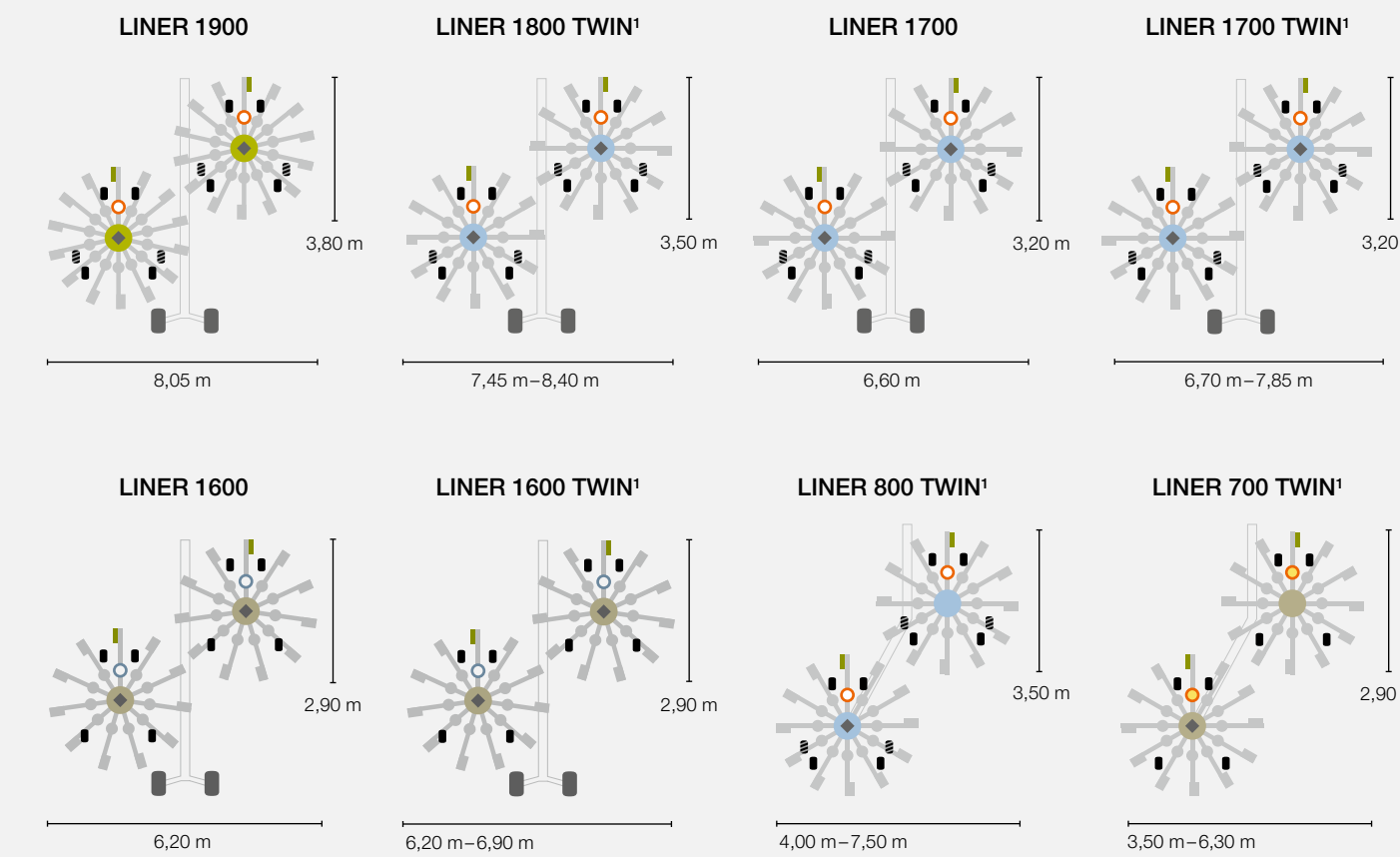
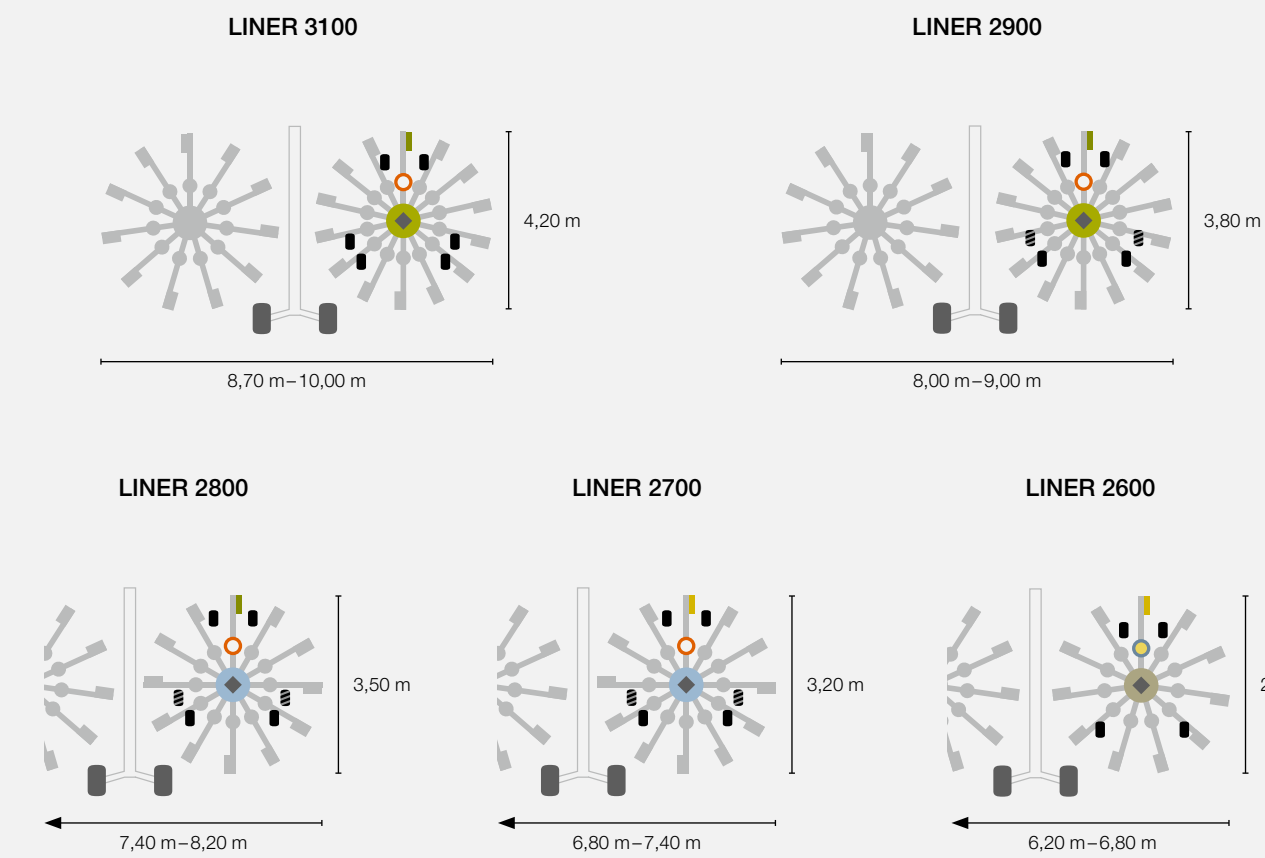
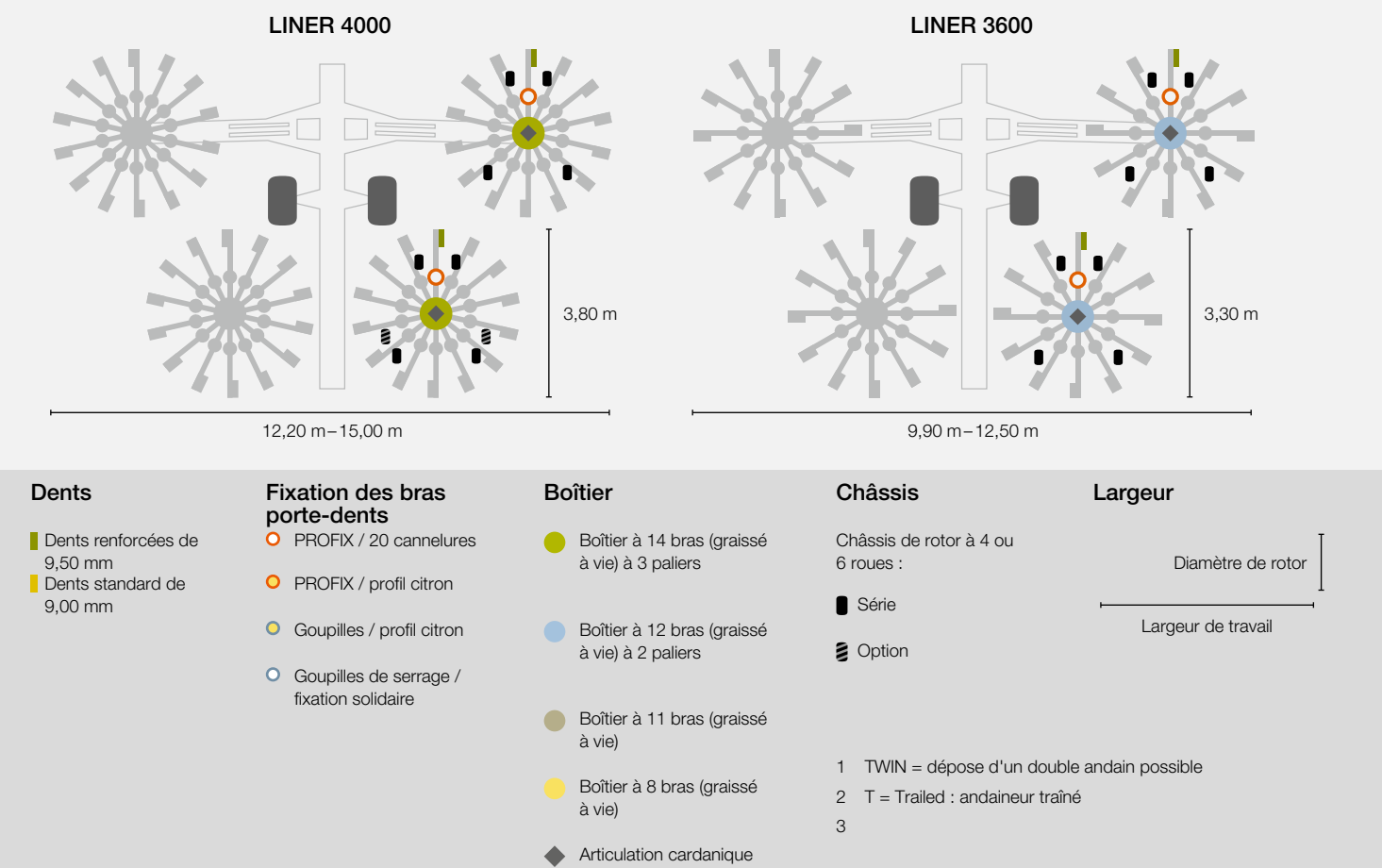

Des résultats au top.
Le savoir-faire CLAAS
pour les andaineurs.

Technique de pointe.

Nos clients entendent travailler avec les meilleures machines. Nos ingénieurs donnent donc chaque jour le meilleur d'eux-mêmes pour les satisfaire. Résultat : les andaineurs CLAAS sont extrêmement innovants et performants en binôme avec une ensileuse.

Le centre de compétence chaîne verte.

Le centre de développement de machines de récolte fourragère implanté à Bad Saulgau, sur le fief de CLAAS, est l'un des plus modernes du monde. Au cœur de cette grande région européenne de pâturages, les collaborateurs savent parfaitement ce qu'ils ont à faire.

La tradition a de l'avenir.

Nos clients attendent de nous des solutions variées qui répondent parfaitement à leurs exigences. Les exploitations agricoles se développent et évoluent – nous les accompagnons. Nous conservons les bonnes choses et peaufinons les autres jusqu'à ce qu'elles soient parfaites.

La chaîne verte. Un travail d'équipe.

Les conditions, les hommes et les méthodes de récolte changent tout le temps. La tâche est donc ardue pour les machines. Pour la mener à bien, nous pouvons compter sur une équipe solide qui réunit les meilleures machines de récolte fourragère – et l'un des 20 modèles de LINER devrait trouver sa place dans votre équipe.



La société CLAAS Saulgau GmbH est le centre de compétence du groupe pour la chaîne verte. Son centre de développement produit est l'un des plus modernes du monde.



Came à bain d'huile : inusable, fiable, sans maintenance.



En 1998, CLAAS a lancé le premier andaineur à quatre rotors au monde pour fournir suffisamment de fourrage à la JAGUAR. La gamme compte aujourd'hui deux modèles à rendement maximum pour les professionnels.



Articulation cardanique des rotors : les rotors s'adaptent aux reliefs du terrain, indépendamment du tracteur.



Dents profilées : les dents CLAAS sont solides et fiables dans toutes les conditions de récolte.



Système de fixation à cannelures PROFIX breveté pour les bras porte-dents : monter et démonter les bras porte-dents est un jeu d'enfant.



Grâce à son châssis unique, l'andaineur à dépose latérale CLAAS peut être relevé jusqu'à 70 cm.



Des chocs sans dégât : en cas de collision, les bras plient en un point prédéfini.



Essieu tandem : une vitesse d'avancement supérieure grâce à la trajectoire idéale des dents.

Nous avons beaucoup travaillé
pour que vos andains soient parfaits.

Une technique de pro.

Vous ne voulez que le meilleur de la technologie. Tant mieux, car vos attentes nous incitent à donner chaque jour le meilleur de nous-mêmes et à inventer sans cesse de nouvelles solutions, car les détails sont essentiels au bon fonctionnement de la technique. Il nous a donc fallu faire appel à tout notre savoir-faire pour réduire le LINER à l'essentiel : des performances maximales et une fiabilité absolue.

Il tourne, il tourne...
et n'a jamais besoin de rien.

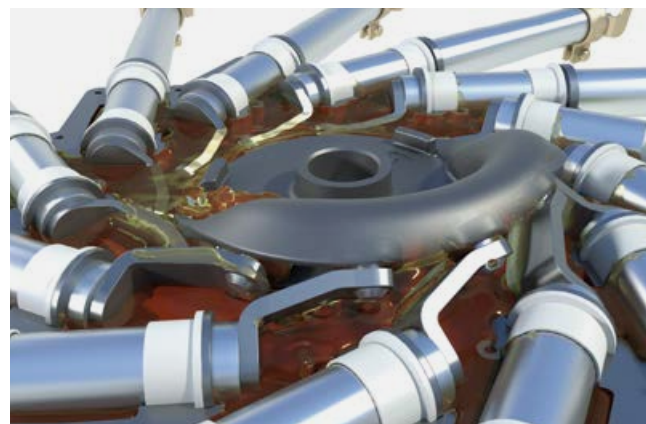
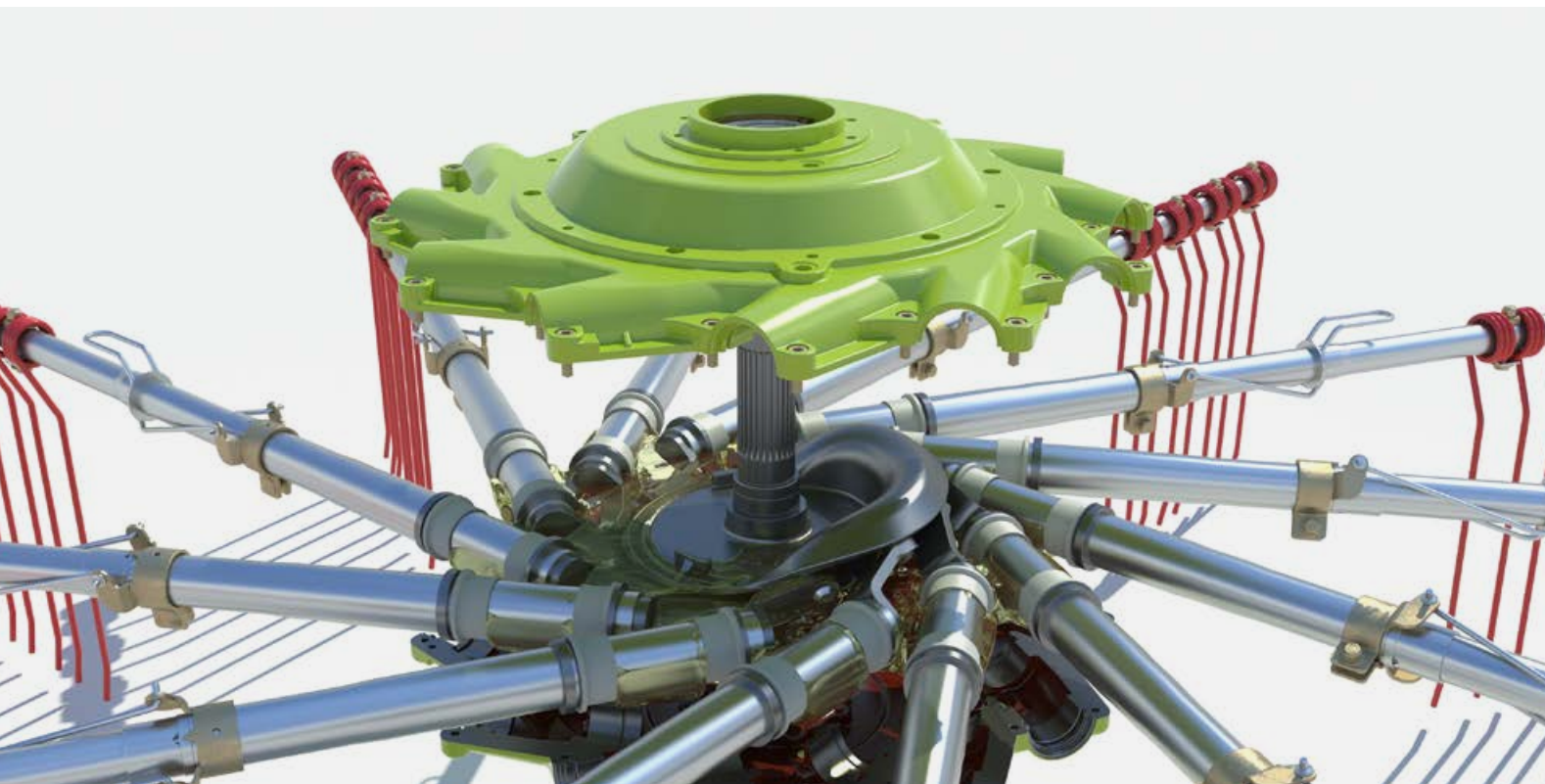

Le boîtier professionnel graissé à vie.

Le boîtier est placé dans un carter robuste à bain d'huile et fermé hermétiquement. L'élément central de l'andaineur LINER est ainsi protégé contre l'infiltration de saletés et ne nécessite pas d'entretien. Les galets de came et toutes les pièces mobiles se meuvent sans frottement dans le bain d'huile, produisant un effet de lubrification qui garantit une durée de vie maximale.

- Boîtier graissé à vie et sans entretien sur tous les modèles
- Principe d'entraînement intelligent avec sécurité individuelle contre les pics de surcharge
- Came résistante fabriquée en fonte à graphite sphéroïdal

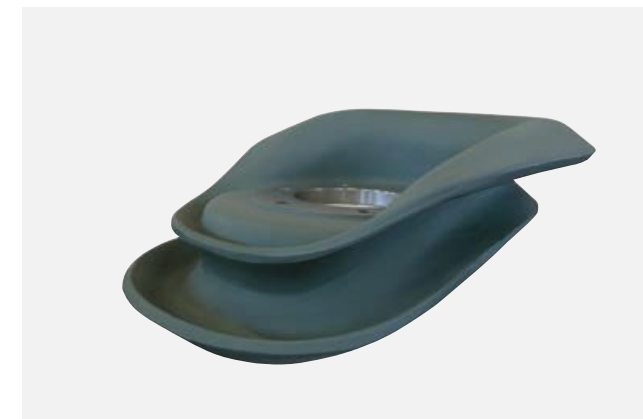

La came longue durée de CLAAS.

La came en graphite sphéroïdal offre une résistance élevée quelles que soient les contraintes. Son grand diamètre et le mouvement légèrement ascendant des galets réduisent les forces de renvoi, pour un maximum de performances en toutes circonstances. Les bras porte-dents effectuent un mouvement régulier et garantissent un ratissage propre et sans fatigue du matériel à long terme.

Endurant par nature.

Par sa fiabilité et son endurance, le LINER est un maillon fort de votre chaîne verte. Ses composants répondent aux exigences les plus sévères afin de répondre aux vôtres – dans toutes les conditions.

Les paliers des arbres sont au nombre de trois sur les boîtiers à 14 bras porte-dents et de deux avec 12 bras porte-dents. Les paliers lisses ont une large portée et une forte résistance à l'usure. Ils protègent les galets de came et empêchent toute prise de jeu dans le sens horizontal et vertical.



Robuste et compact. Le boîtier à 11 ou 8 bras.

Certains petits modèles du LINER sont équipés d'un boîtier plus petit, mais là encore, les galets en acier se meuvent dans un bain d'huile qui assure une lubrification permanente. Le boîtier en fonte est fermé hermétiquement et sans entretien. Les bras porte-dents sont fixés aux arbres de commande avec des goupilles de serrage ou sans aucun jeu sur des manchons raccords citron.

Le principe d'entraînement.

Les andaineurs LINER ont une ligne de transmission à cardans entièrement extérieure au châssis et facilement accessible. Le mouvement est transféré aux rotors par l'intermédiaire d'un boîtier renvoi d'angle avec une démultiplication parfaitement étudiée. Résultat : le régime est optimal, les besoins d'énergie diminuent et la qualité de la récolte est préservée. La roue libre de série protège individuellement les rotors contre les pics de surcharge.

Entretien réduit.

Avec des intervalles de graissage fixés à 250 h pour les cardans principaux de la machine et à 50 h pour le cardan de liaison au tracteur, l'entretien est extrêmement réduit.

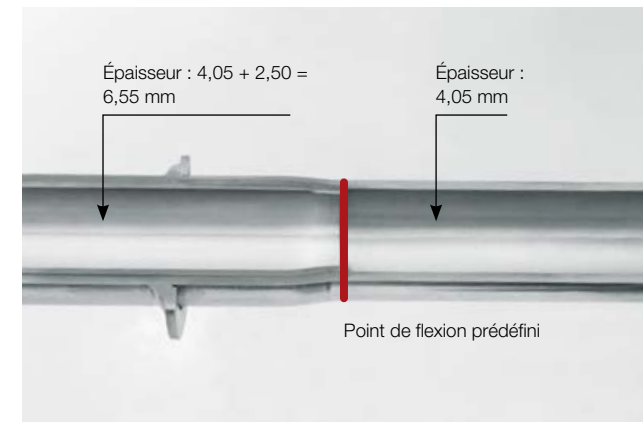
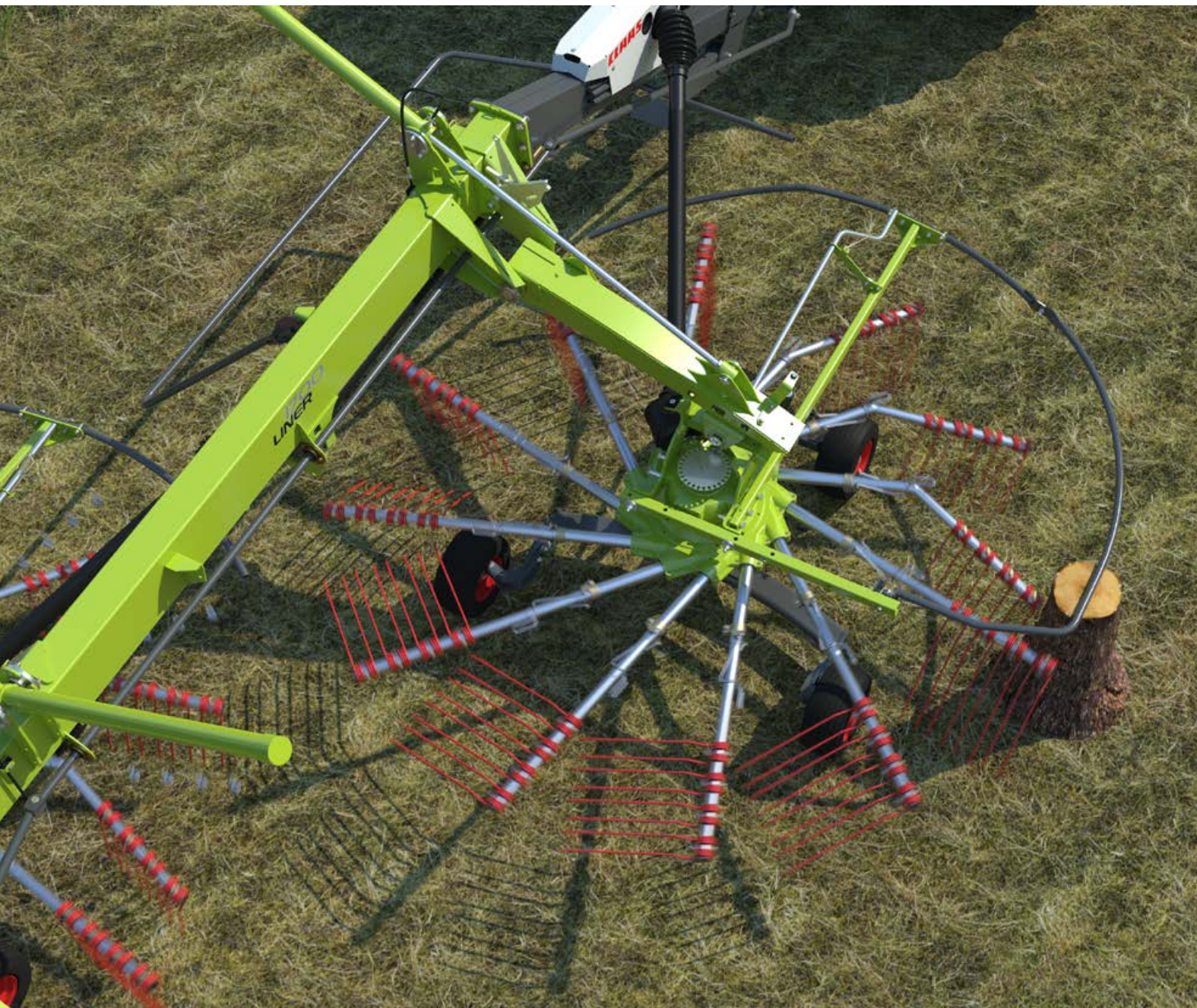

Brevet de sécurité : la fixation PROFIX.

En cas de collision, les bras plient en un point de flexion prédéfini et peuvent ensuite être facilement remplacés grâce à l'étrier de maintien. Le point de démontage est situé à l'extérieur du boîtier pour éviter tout endommagement. Au besoin, tous les composants du système de fixation des bras porte-dents PROFIX peuvent être remplacés rapidement et à moindres frais.

Les bras porte-dents comportent 20 cannelures qui les maintiennent parfaitement dans leurs supports, sans jeu ni usure. Le sens de montage des bras est indiqué par des flèches repères.

Points de flexion prédéfinis en standard.

Sur le boîtier à 11 bras porte-dents, la fixation des bras varie selon les modèles (système PROFIX, goupilles ou goupilles de serrage). Sur le boîtier à 8 bras, la fixation est assurée par des goupilles. Sur les deux boîtiers, les bras plient en un point prédéfini en cas de choc et peuvent être remplacés immédiatement.

Des rotors aux bras puissants.

Les bras porte-dents sont extrêmement robustes grâce au grand diamètre des tubes et à leurs parois épaisses. Leur longueur varie selon les modèles. Avec un boîtier identique, plusieurs diamètres des rotors sont possibles (cf. tableau).

Diamètre de rotor

Boîtier à 14 bras	Boîtier à 12 bras	Boîtier à 11 bras	Boîtier à 8 bras
4,20 m ou 3,80 m	3,50 m, 3,30 m ou 3,20 m	2,90 m	2,65 m

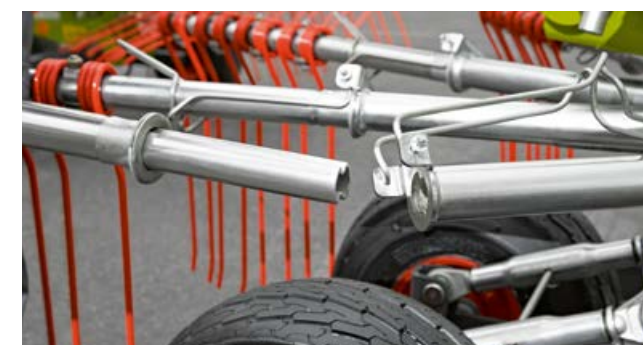

Manchons raccords citron et sécurité PROFIX sur le LINER 700.



Manchons raccords citron et goupilles mecanindus sur les LINER 370 et 320.

- Point de flexion prédéfini sur les bras porte-dents
- Remplacement rapide des bras porte-dents après un choc grâce au système PROFIX
- Matériaux de très grande qualité, gages d'une solidité hors pair

Après l'effort, le réconfort.
Le LINER offre les deux en même temps.



- Andains bien délimités grâce à la temporisation du relevage et aux hauteurs de relevage maximales
- Manœuvres aisées sur de courtes distances et transport sur route en sécurité
- Réglage simple de la hauteur et de la largeur de travail

Commande séquentielle hydraulique réglable.

Lors du repliage en position de transport ou du relevage en position « fourrière », les rotors se relèvent parallèlement au sol avant de s'incliner vers l'intérieur. Ainsi, les andains ne sont pas endommagés par les dents en mouvement. Au relevage, la partie avant du rotor se soulève en premier. Lors de l'abaissement des rotors, les roues arrière se posent avant les roues avant, ce qui évite le piquage des dents dans le sol et garantit la propreté du fourrage.



Andains réguliers même en bout de champ avec des hauteurs de relevage maximales.

Hauteurs de relevage inégales.

Le relevage en fourrière à la hauteur maximale permet de passer au-dessus des andains, même les plus volumineux. Vous pouvez ainsi faire demi-tour sans perdre de temps ni endommager les andains.



Tonique, même à l'étroit.

Maniabilité maximale.

L'angle de braquage maximal est indiqué par un repère sur le timon, un détail extrêmement pratique au champ et plus encore pour franchir les accès étroits.

Largeur et hauteur de travail variables.

Le réglage est facilité par la présence d'échelles graduées sur les poutres télescopiques des rotors pour régler la largeur de travail, et sur l'axe des rotors pour vérifier et ajuster la hauteur de travail.



Adaptation en souplesse avec les échelles graduées pour régler la hauteur de travail.

Des détails bien pensés pour faciliter le travail.
Et la vie.



- Hauteur de transport inférieure à 4 m
- Stabilité sur route grâce au centre de gravité bas (jusqu'à 50 km/h)
- Câbles et arbre à cardans bien rangés sur les supports spéciaux



Sur certains modèles, il faut démonter et ranger les bras porte-dents avant le transport – une opération rapide.

Compact, rapide et sûr au transport.

La hauteur de transport est inférieure à 4 m sur pratiquement tous les modèles, sans retrait des bras porte-dents.

Sur les andaineurs à deux et quatre rotors, les rotors repliés s'abaissent avec une commande hydraulique depuis le tracteur, avant d'être sécurisés mécaniquement ou hydrauliquement pour le transport. Le système est pratique et sûr : le centre de gravité abaissé de la machine garantit au LINER un comportement routier parfaitement stable, même à des vitesses jusqu'à 50 km/h.

Sur les modèles avec un grand diamètre de rotor, les bras porte-dents se démontent rapidement grâce au système PROFIX et doivent être rangés dans les supports spéciaux. Pour un maximum de sécurité, les andaineurs LINER sont équipés d'un éclairage et d'un dispositif de signalisation de série ou peuvent l'être en option.



Une place pour chaque chose : des solutions spécifiques existent sur tous les modèles.

En bon ordre.

Lors du remisage du matériel, tout est proprement rangé grâce à la béquille stable et facile à régler et aux supports pratiques prévus pour l'arbre à cardans, les flexibles hydrauliques et les câbles.

Les supports des flexibles facilitent et sécurisent les branchements au tracteur.

Quant à l'arbre à cardans, il dispose d'un passage libre permettant d'atteindre sans problème un angle de braquage de 80°.



Le meilleur pour les fines bouches.
Et pour satisfaire tout le monde.

Qualité de fourrage optimale

Qualité de fourrage optimale.

En période de récolte, il faut jongler avec les caprices de la météo et le travail est intense. Avec CLAAS, vous optez pour des machines de récolte fourragère extrêmement fiables et performantes. Vous rentrez votre herbe et votre foin au moment optimal, ce qui est un gage de qualité du fourrage. Dans le même temps, le sol et la couche végétale sont préservés, car la réussite de la saison prochaine se prépare aujourd'hui.





- Adaptation optimale aux reliefs du terrain grâce à l'articulation cardanique des rotors
- Inclinaison réglable des rotors
- Ramassage propre de l'herbe grâce aux dents solides et souples

L'articulation cardanique des rotors.

Les rotors se déplacent longitudinalement et transversalement par rapport au sens d'avancement, sans suivre le châssis principal, pour permettre une adaptation tridimensionnelle aux inégalités du sol.

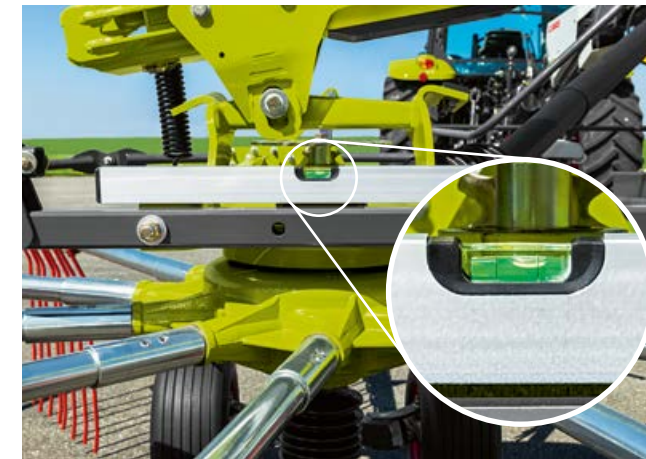

Le réglage des rotors en toute simplicité.

Pour être correctement réglés, les rotors doivent être légèrement inclinés vers l'andain. Différentes positions sont prévues sur l'axe principal des châssis de rotor pour ajuster l'inclinaison et ratisser ainsi la totalité du fourrage. Avec un réglage correct, l'andain est bien formé – même à vitesse élevée.



Une dent parfaite.

Toutes les dents ne se ressemblent pas. Les différences tiennent au matériau employé et à l'épaisseur. Elles doivent ramasser et transporter le fourrage sans y incorporer de saletés.

Pour y parvenir, CLAAS utilise des dents de 9,50 mm d'épaisseur, coudées à 10° à l'extrémité inférieure. Les dents profilées sont fiables, quelles que soient les conditions de récolte. Pour atteindre un tel résultat, les ingénieurs poursuivent sans relâche le développement et ne renâclent pas devant la difficulté. Au contraire ! Une bonne idée ne leur suffit pas : seule la meilleure solution leur donne satisfaction. Une attitude qui exige de voir loin – au-delà des bras des rotors.

Et c'est pour cela que CLAAS excelle dans le domaine du flux de récolte, de l'adaptation au sol mais aussi de la recherche sur les dents.

Les pieds sur terre.
Même à toute allure.



Un poids idéalement réparti.

Avec son châssis équipé de pneumatiques de grandes dimensions, le LINER présente une voie large et une surface d'appui maximale. Le poids est réparti de manière optimale, ce qui ménage le sol. En pente, le châssis assure une stabilité maximale et sur route, il autorise des vitesses élevées.

- Sol et récolte préservés grâce au suivi optimal du sol
- Châssis stable sur tous les terrains
- Roue de jauge réglable sans outil en option (selon les modèles)

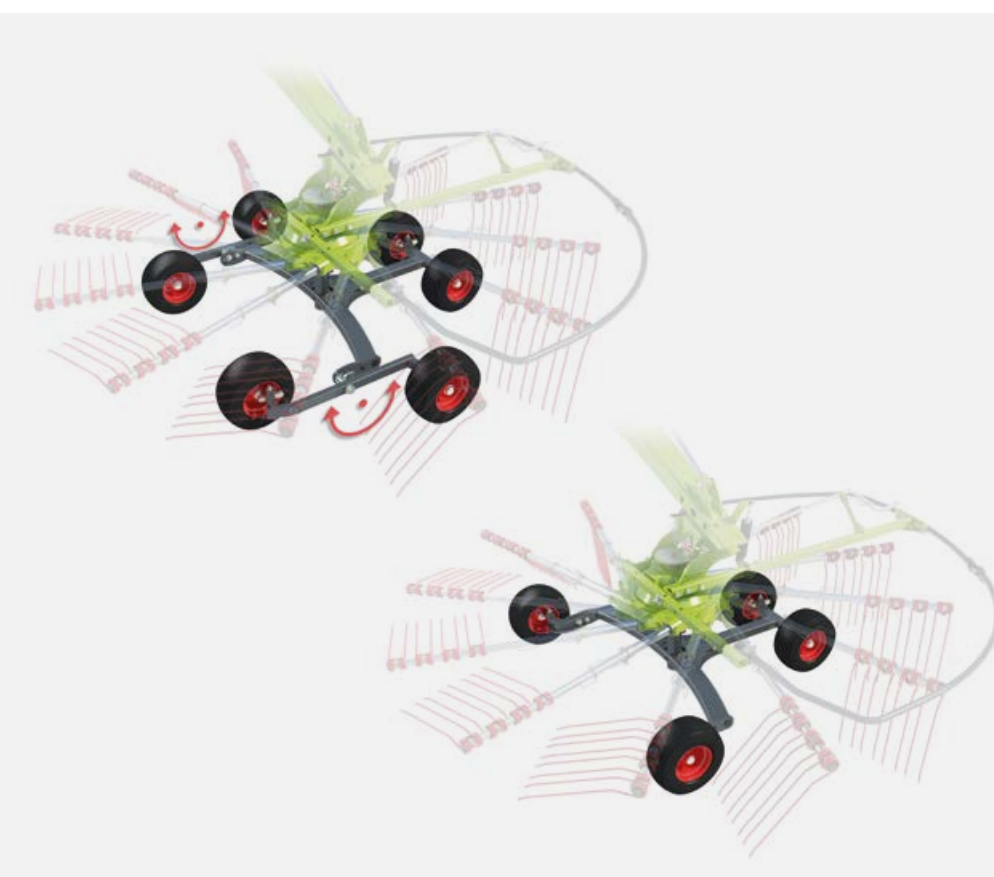

Adaptation au sol.

Le châssis de rotors à 4 ou 6 roues guide l'andaineur de manière optimale sur le sol. Les roues pivotantes avant montées très proches de la zone de ramassage prennent le plus grand soin du sol. Sur les terrains vallonnés, les roues fixes montées à l'arrière du rotor contribuent à stabiliser le LINER.

Les roues sont peu éloignées de la trajectoire des dents afin d'assurer un ratissage propre sur toute la largeur de travail – sur les parcelles pentues ou à plat.



Hauteur précise avec la roue de jauge supplémentaire.

Sur certains andaineurs monorotor, une roue de jauge réglable sans outil (option) permet d'uniformiser la hauteur de travail sur les terrains vallonnés et maintient les rotors à bonne hauteur du sol.



Un vrai professionnel
qui travaille comme quatre.

Les andaineurs à quatre rotors.

Avec quatre rotors, repoussez vos limites lors de la fenaison ! Les andaineurs à quatre rotors de la gamme LINER allient performance, intelligence et fiabilité.

LINER 4000 12,20–15,00 m

LINER 3600 9,90–12,50 m



La puissance d'une équipe.
18 mètres en un passage.



Des résultats d'équipe remarquables pour les machines de grandes largeurs.

Un surcoût à l'investissement est rapidement amorti s'il permet aux machines qui suivent de travailler au maximum de leur capacité. Avec des andaineurs grande largeur, la distance totale parcourue par l'ensileuse ou la remorque autochargeuse se réduit et les performances sont maximisées.

Stratégie de fauche 18 sur 12 avec la DISCO 9200 C.

Avec la faucheuse DISCO 9200 C AUTOSWATHER, vous déposez sur 12,00 m le produit fauché sur une largeur de travail de 18,00 m, avant de former un andain unique avec l'andaineur LINER 3600. Avec cette stratégie, vous andainez 50 % d'herbe en plus pour la chaîne d'ensilage de la JAGUAR.

Flexibilité en fourrière.

Les avantages sont évidents :

- Réglage de la synchronisation du relevage et de l'abaissement des rotors avant et arrière
- Hauteur de relevage en fourrière à réglage hydraulique en continu pour une excellente adaptation à tous les types de fourrage
- Repliage automatique de la toile à andain pour une garde au sol plus importante

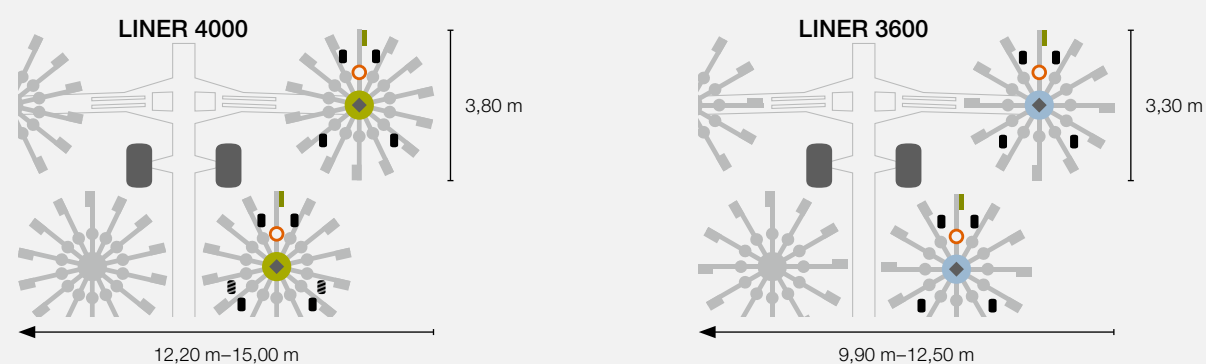

- Dents renforcées de 9,50 mm
- PROFIX / 20 cannelures
- Châssis de rotor à 4 ou 6 roues :
- Série
- ▨ Option
- Boîtier à 14 bras (graissé à vie) à 3 paliers
- Boîtier à 12 bras (graissé à vie) à 2 paliers
- ◆ Articulation cardanique
- Diamètre de rotor
- Largeur de travail



Un talent immense.
Voyez-vous même.



Respect extrême de la couche végétale.

Pour une protection idéale de la couche végétale, vous pouvez opter pour un châssis équipé de quatre roues sous chaque rotor, avec roues avant directrices et essieu avant à suspension pendulaire. En option sur le LINER 4000, un châssis à six roues est disponible pour les deux rotors arrière avec essieux tandem additionnels et roues suiveuses :

- Adaptation optimale au profil du terrain même à des vitesses de travail élevées, pour un fourrage propre
 - Puissants ressorts de suspension pour les rotors
 - Fixation pendulaire de l'essieu avant du châssis de rotor pour un meilleur suivi du sol
 - Pneumatiques de grandes dimensions 380/55-17, 500/50-20 ou 620/40 R 22,5 pour une protection optimale de la couche végétale et une excellente stabilité lors du transport
- Avec freins hydrauliques, freins pneumatiques ou sans freins selon les prescriptions en vigueur dans le pays.



En version confort, les deux andaineurs à quatre rotors possèdent un réglage électro-hydraulique de la hauteur de travail.



Commande aisée.

Les andaineurs LINER 4000 et 3600 sont équipés de série d'une commande hydraulique confort. Les deux machines sont pilotées via le CLAAS OPERATOR, le CLAAS COMMUNICATOR II, l'appli EASY on board, le terminal S10 ou tout autre terminal compatible ISOBUS. La hauteur de coupe est réglable manuellement ou par commande électro-hydraulique. Différentes fonctions peuvent être affectées aux distributeurs du tracteur via la commande ISOBUS. Ainsi, le conducteur est assisté lors de nombreux processus automatisés et travaille dans des conditions idéales :

- Déploiement et repliage aisés depuis la cabine
- Largeur d'andain réglable en continu par commande hydraulique
- Définition et enregistrement de divers paramètres en fonction des conditions de chantier (par exemple, différentes hauteurs de travail)
- Vue d'ensemble des principales informations sur le chantier et le client en liaison avec le compteur d'hectares
- Rendement optimisé avec les systèmes de guidage
- Besoins d'énergie réduits
- Rendement supérieur à l'hectare grâce à l'exploitation de toute la largeur de travail

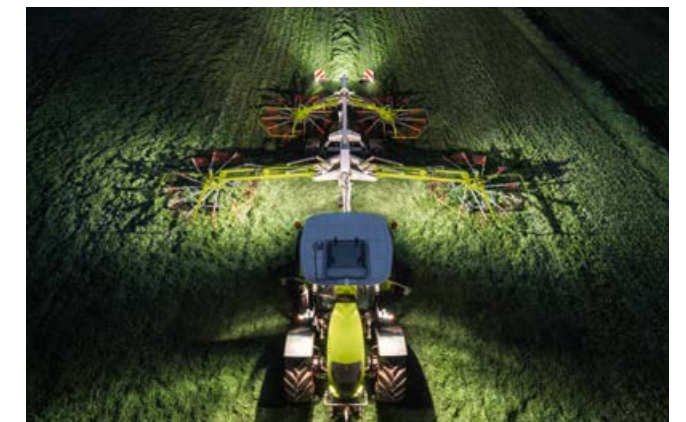

Phares de travail à LED – pour y voir de nuit comme en plein jour.

Même si vous travaillez jusque tard dans la nuit, les cinq phares de travail à LED proposés en option (un pour chaque rotor et un pour l'éclairage de l'andain) vous permettent d'y voir comme en plein jour. Leur lumière spéciale offre un maximum de contraste sans éblouir le conducteur. Les feux s'allument automatiquement en même temps que l'éclairage du tracteur dès que le jour décline.

Largeur d'andain modulable selon la récolte.

Vous pouvez former des andains d'une largeur de 1,20 m à 2,60 m, le réglage s'effectuant d'un simple geste sur le LINER 3600 et par commande hydraulique depuis le terminal sur le LINER 4000. Ainsi, vous pouvez adapter facilement la largeur de l'andain à la quantité de fourrage et à la largeur du pick-up.

Moins de 4 m avec les bras porte-dents.

Grâce au châssis de transport à abaissement hydraulique, la hauteur de transport des deux modèles est inférieure à 4 m, sans retirer les bras porte-dents (avec pneumatiques de 22,5" sur le LINER 3600).



Andaineurs double rotor à dépose centrale.

Lorsque la souplesse compte au moins autant que l'efficacité, il existe une alternative à l'andaineur à quatre rotors pour un degré de fiabilité égal. Que ce soit dans l'ensilage, le foin ou la paille, les andaineurs LINER double rotor à dépose centrale sont imbattables dans leur catégorie avec des largeurs de travail comprises entre 6,20 m et 10,00 m.

LINER 3100	8,70-10,00 m
LINER 2900	8,00-9,00 m
LINER 2800	7,40-8,20 m
LINER 2700	6,80-7,40 m
LINER 2600	6,20-6,80 m

Votre spécialiste.
Et pas seulement pour la paille.



L'efficacité, version double rotor.

Excellent pour la paille, le LINER 3100 peut être utilisé partout grâce à sa largeur de travail qui peut être réglée hydrauliquement en continu et lue sur une échelle graduée. Grâce à sa largeur de travail imposante, le LINER 3100 peut regrouper sans problème deux andains formés par une barre de coupe de moissonneuse-batteuse de 7,50 m de large.

les gros andains sans les détruire grâce à sa hauteur de relevage de 90 cm, adaptable à toutes les conditions de récolte par le biais de butées de fourrière réglables hydrauliquement en continu. En bordure de champ, la toile d'andain se replie automatiquement vers le haut pour offrir un dégagement suffisant pour tous les andains.

Les larges rotors gèrent parfaitement les gros andains.

Avec ses rotors de grand diamètre et ses 14 bras porte-dents dotés chacun de cinq dents doubles et équipés du système de changement rapide PROFIX, le LINER ratisse proprement tout le fourrage posé au sol. Le LINER 3100 franchit aisément

Des options conviviales au service du confort.

Le relevage électro-hydraulique individuel des rotors et le réglage hydraulique de leur hauteur de travail sont pilotés confortablement depuis le CLAAS STANDARD TERMINAL, sans aucun câble de commande, le relevage pouvant également être réglé sans terminal, par le biais d'une vanne à trois voies.



Rapidité et sécurité de transport.

Pour une hauteur de transport inférieure à 4 m, il suffit de démonter trois bras porte-dents sur chaque rotor et de les placer directement dans leurs supports sur le rotor.



Une direction idéale dans les courbes.

Les modèles avec essieu directionnel et pneumatiques de grandes dimensions restent exactement dans le sillage du tracteur.

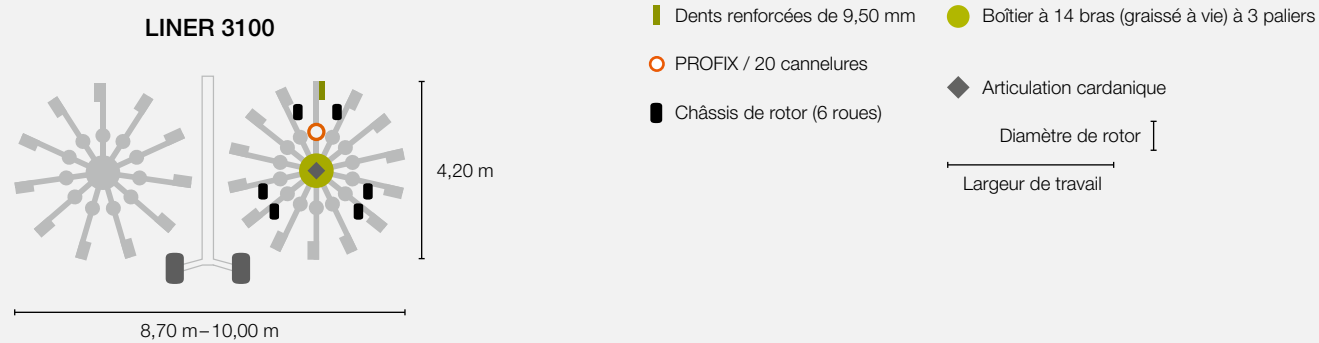



LINER 2900.

Avec ses 14 bras porte-dents PROFIX, le LINER 2900 est un véritable « pro » de l'ensilage. D'ailleurs, les entreprises de travaux agricoles l'utilisent volontiers avant une ensileuse ou une remorque autochargeuse. Il dépose un andain de forme rectangulaire, parfait avec la paille, car il facilite la préparation des ballots.



LINER 2800.

Les agriculteurs privilégient le modèle plus petit : avec 12 bras porte-dents, le LINER 2800 accomplit toujours parfaitement son travail et dépose un andain plus petit, de 2,20 m de large maximum.

Des andains réguliers avec le LINER.

Le succès des modèles LINER 2900 et 2800 ne se dément pas depuis des années. Ils déposent un andain de forme parfaite que la machine qui suit peut ramasser sans pertes. La largeur des andains peut être réglée hydrauliquement en fonction des conditions de chantier avec un distributeur à double effet.

Pour une excellente adaptation à tous les types de fourrage, la butée haute de relevage des rotors en fourrière est réglable en continu sur les deux modèles. La toile d'andain à repliage hydraulique automatique permet quant à elle de dégager une garde au sol maximale.

Parfaite adaptation au sol.

Les deux modèles sont également livrables en option avec un châssis de rotor à six roues équipé d'essieux tandem supplémentaires et de roues suiveuses.



Système de commande performant.

Sur les modèles LINER 2900 et 2800, le relevage individuel des rotors et la hauteur de travail peuvent être réglés sur le CLAAS STANDARD TERMINAL, sans l'aide d'aucun câble. Le relevage est également réglable via une vanne à trois voies.

Plus de confort au transport.

Avec l'abaissement hydraulique des rotors, vous pouvez réduire la hauteur de transport à moins de 4 m sur tous les modèles – une opération encore plus pratique avec le verrouillage automatique en position de transport.

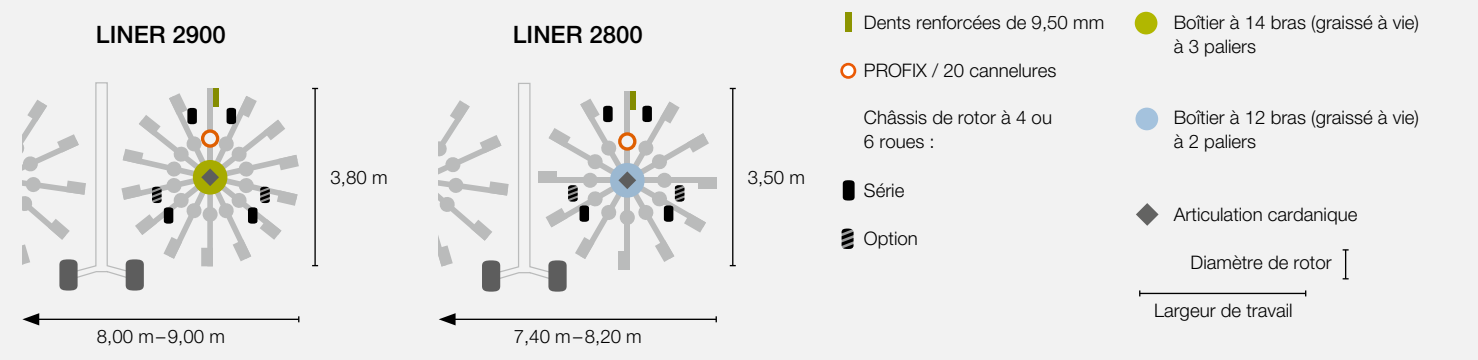



Robustesse.

Le châssis solide et les pneumatiques de grandes dimensions garantissent une stabilité maximale. Sur tous les modèles, une direction active guide les roues du châssis porteur, lui permettant de s'adapter et de suivre parfaitement le tracteur.

Performances et polyvalence.

Les deux petits andaineurs à dépose centrale se montrent polyvalents. La largeur de l'andain s'adapte mécaniquement aux conditions de récolte.

La sécurité nécessaire des rotors pour le transport sur route est assurée par un verrouillage mécanique.



LINER 2700.

Comme les grands andaineurs à dépose centrale, le LINER 2700 est équipé du système de fixation des bras porte-dents PROFIX. Ses andains de 2 m de large au maximum en font une machine idéale pour les exploitations qui pressent et chargent elles-mêmes leur fourrage.



LINER 2600.

Un rapport qualité-prix imbattable. Le LINER 2600 offre tout ce qui fait un bon andaineur, comme un boîtier sans entretien, graissé à vie dans un bain d'huile et fermé hermétiquement.

Avec une largeur d'andain maximale de 1,80 m, le LINER 2600 démontre son savoir-faire dans le foin.

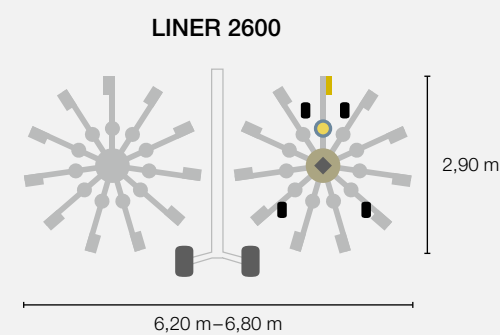
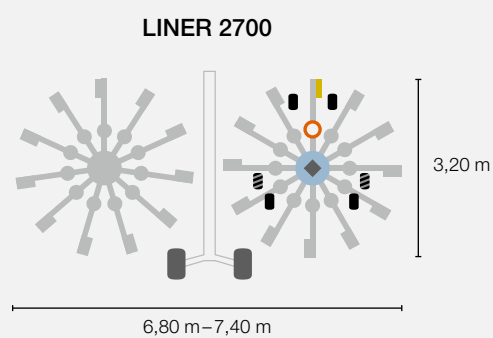

- Dents standard de 9,00 mm
- PROFIX / 20 cannelures
- Goupilles fendues / raccords citron
- Châssis de rotor à 4 ou 6 roues :
- Série
- Option
- Boîtier à 12 bras (graissé à vie) à 2 paliers
- Boîtier à 11 bras (graissé à vie)
- ◆ Articulation cardanique
- Diamètre de rotor
- Largeur de travail

Dans une famille nombreuse,
les talents sont démultipliés.

Du nouveau parmi les andaineurs à
dépose latérale.

La famille compte désormais trois modèles
supplémentaires. Les andaineurs double rotor à
dépose latérale et articulation tridimensionnelle des
rotors travaillent bien et ne perdent pas de temps.

LINER 1900	8,05 m
LINER 1800 TWIN	7,45–8,40 m
LINER 1700	6,60 m
LINER 1700 TWIN	6,70–7,85 m
LINER 1600	6,20 m
LINER 1600 TWIN	6,20 m–6,90 m

Avec une largeur de travail comprise 3,50 m et 7,50 m,
les andaineurs à dépose latérale constituent un
matériel extrêmement polyvalent et efficace, même
pour de faibles quantités de fourrage.

LINER 800 TWIN	4,00–7,50 m
LINER 700 TWIN	3,50–6,30 m

Nouveautés



La meilleure stratégie est de savoir s'adapter.
Au sol, notamment.



Des andains parfaits avec l'articulation cardanique.

L'articulation cardanique montée sur une robuste tête d'attelage permet aux rotors de se déplacer dans le sens longitudinal et transversal, indépendamment des mouvements du châssis. Grâce à leur stabilité et à leur mobilité maximale, les rotors peuvent réagir de manière optimale aux défauts marqués du relief. Avec le LINER de nouvelle génération, l'andain est parfait, quelles que soient les conditions.

On n'engraisse pas le bétail avec des impuretés.

Un fourrage de qualité est la clé du succès. Après avoir choisi le moment idéal pour récolter, il faut donc traiter le fourrage correctement. L'adaptation au sol est une qualité fondamentale, car des machines de récolte parfaitement fiables sont indispensables pour atteindre les objectifs des éleveurs et exploitants :

- Une faible teneur en impuretés dans le fourrage afin de garantir aux bêtes une alimentation saine et adaptée.
- La préservation de la diversité des espèces qui composent les cultures fourragères et la protection de la couche végétale.



Annette Jilg du LAZBW*, à Aulendorf, département Agriculture verte-conservation du fourrage, sait toute l'importance d'une faible teneur en impuretés pour obtenir un fourrage de haute qualité.

*Centre agricole d'élevage bovin, agriculture verte, filière lait, gibier et pisciculture du Bade-Wurtemberg



La famille s'agrandit
chez les plus grands.



LINER 1900.

Largeur de travail de 8,05 m. Rotor de 3,80 m de diamètre. Le LINER 1900 est le plus grand andaineur à dépose latérale de CLAAS. Et aussi le plus performant. Matériel idéal pour tous les entrepreneurs et les exploitations spécialisées dans l'ensilage, il rassemble en un andain le fourrage réparti en deux andains sur une largeur de travail de 16 m au maximum. Pour éviter toute perte de fourrage, le recoupement des rotors peut être ajusté en continu depuis la cabine du tracteur. Le châssis du rotor à quatre roues, avec roues avant directrices et essieu avant pendulaire, offre une très bonne stabilité et un excellent suivi du sol. Le LINER 1900 est également livrable en option avec un châssis de rotor à six roues équipé d'essieux tandem supplémentaires et de roues suiveuses pour un balayage encore optimisé du sol, des vitesses de travail élevées et une excellente qualité de fourrage.

Point info : gamme complète des andaineurs double rotor LINER et désignation uniformisée.

Comme pour leurs homologues à dépose centrale, les andaineurs double rotor à dépose latérale sont désormais déclinés avec des rotors de différents diamètres. Quel que soit le type de dépose, le diamètre est indiqué dans le deuxième chiffre de la désignation du modèle. Le premier chiffre précise le type de dépose : 2000 renvoie à la dépose centrale et 1000 à la dépose latérale.

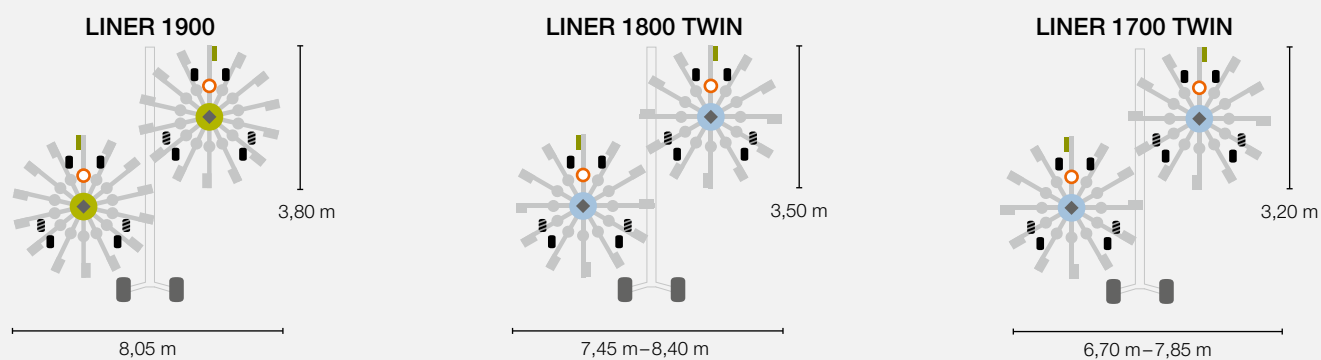

- Dents renforcées de 9,50 mm
- PROFIX / 20 cannelures
- Série
- ▨ Option
- Boîtier à 14 bras (graissé à vie) à 3 paliers
- Boîtier à 12 bras (graissé à vie) à 2 paliers
- ◆ Articulation cardanique
- ┌ Diamètre de rotor
- └ Largeur de travail

LINER à dépose latérale	LINER à dépose centrale	Diamètre de rotor
1900	2900	3,80 m
1800	2800	3,50 m
1700	2700	3,20 m
1600	2600	2,90 m

Des partenaires fiables et professionnels.
Comme toujours.

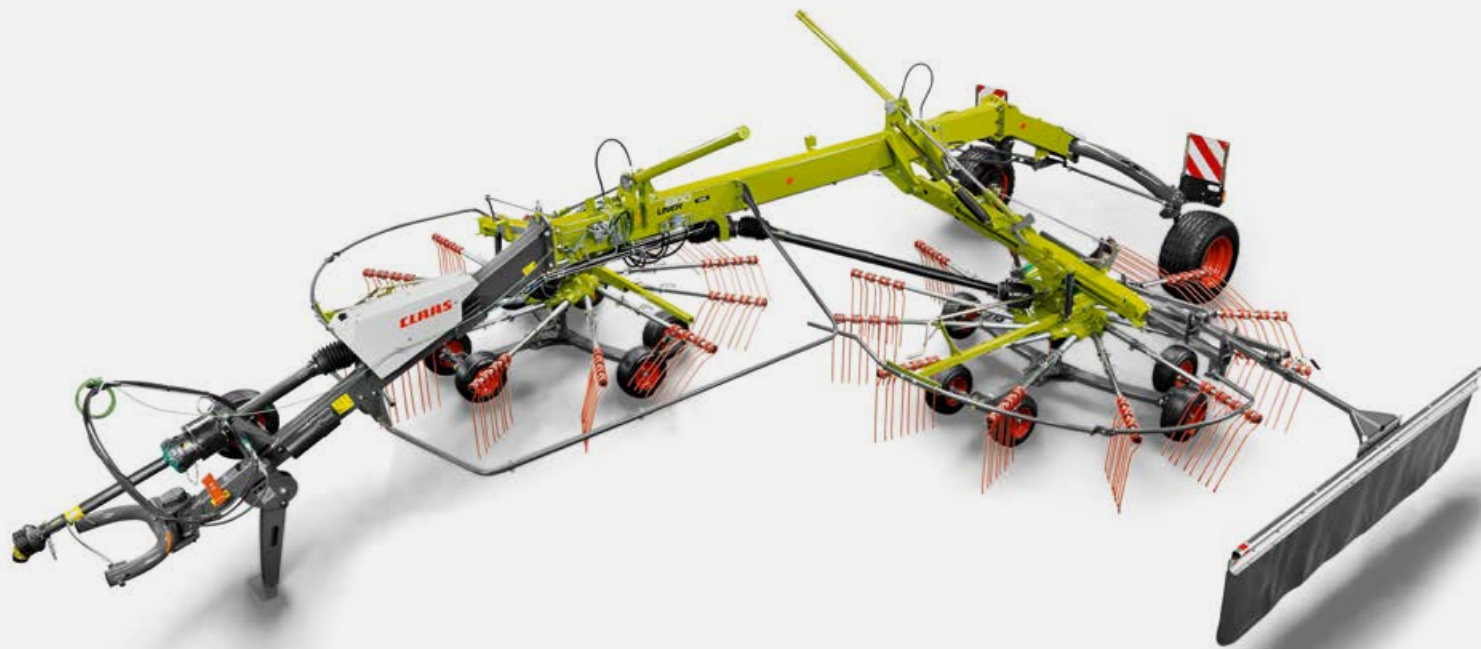

LINER 1800 TWIN et 1700 TWIN. Souplesse totale.

Avec la fonction TWIN, le LINER s'adapte au gré des conditions de récolte. Il rassemble ainsi en un gros andain le fourrage initialement réparti sur deux petits pour permettre le passage de l'ensileuse ou de la presse. A contrario, vous pouvez former plutôt deux petits andains pour la nuit, pour le traitement par de petites machines (remorque autochargeuse, presse à balles rondes) ou lorsque le fourrage est très abondant.

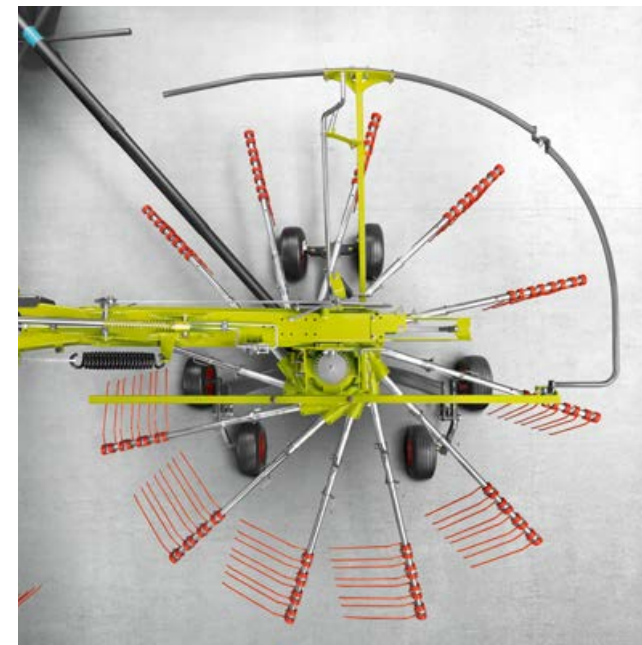

Butées de fourrière à réglage hydraulique.

Les LINER 1900 et 1800 TWIN sont munis de butées de fourrière hydrauliques réglables en continu. Sur le LINER 1700 TWIN, le réglage est mécanique (deux positions disponibles). La butée de fourrière permet d'adapter la machine à tous les types de fourrage.



Réglage de la dépose : un ou deux andains.

Sur les LINER 1800 TWIN et 1700 TWIN, les bras télescopiques sont conçus pour déposer un ou deux andains. Le réglage s'effectue en déplaçant des axes qui font office de butée.

Champions de la fenaison et de l'ensilage. La flexibilité est notre force.



La fiabilité traditionnelle du LINER.

Pourquoi ces andaineurs à châssis quatre roues ou, sur les grands modèles, six roues en option sont-ils des champions de la fenaison et de l'ensilage ? Parce qu'ils sont fiables et se déplacent parfaitement sur tous les terrains. Et parce que les pneumatiques de grandes dimensions (jusqu'à 340/55 R 16) préservent le sol et la couche végétale.

Maniabilité maximale avec la tête d'attelage articulée.

Avec la tête d'attelage articulée, les manœuvres sont possibles jusqu'à 80°. Sur les deux rotors, une échelle graduée permet de régler facilement la hauteur de travail.

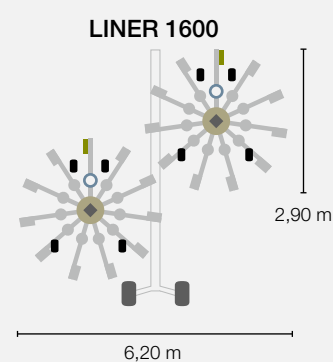
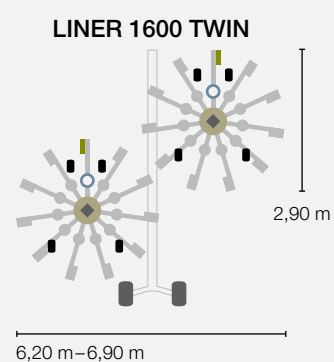
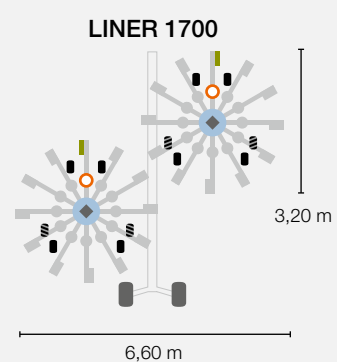

- Dents renforcées de 9,50 mm
- PROFIX / 20 cannelures
- Goupilles de serrage / fixation solidaire
- Châssis de rotor à 4 ou 6 roues :
- Série
- Option
- Boîtier à 12 bras (graissé à vie) à 2 paliers
- Boîtier à 11 bras (graissé à vie)
- ◆ Articulation cardanique
- Diamètre de rotor
- Largeur de travail

Fiabilité et sécurité dans les moindres détails.
Entretien minime.



Un bel andain – même après franchissement.

Andain parfaitement formé en fourrière grâce aux hauteurs de relevage inégales (50 cm avec les LINER 1900 et LINER 1800, 53 cm avec le LINER 1700 et 45 cm avec le LINER 1600). La hauteur de relevage se rehausse encore en mode deux andains.



Commande parfaite des rotors.

Contrôle parfait des rotors au relevage et à l'abaissement pour éviter de souiller le fourrage – sans risque d'endommager la couche végétale.



Relevage et abaissement contrôlés.

Commande séquentielle hydraulique réglable pour la temporisation du relevage et de l'abaissement des rotors. La vitesse de relevage et de ramassage peut également être adaptée à l'hydraulique du tracteur.



Sécurité et maintenance minime.

Chaîne cinématique extérieure et protection individuelle des rotors, maintenance réduite (intervalle de graissage de 250 h pour les joints de l'arbre à cardans).



La fonction TWIN.

Avec les modèles TWIN équipés d'une toile d'andain supplémentaire, vous formez un double andain – et évitez, par exemple pendant la période des foin, que le fourrage sec ne prenne l'humidité le soir, avant le ramassage.

Des possibilités infinies
pour rendre le travail agréable.



Andainage performant et rentable.

Les andaineurs LINER 800 TWIN et 700 TWIN sont les meilleurs alliés des petites et moyennes exploitations qui recherchent l'efficacité à un prix abordable. Ils possèdent en effet de nombreux atouts décisifs : une largeur de travail variable, une faible consommation d'énergie, un grand confort d'utilisation et une qualité d'andainage hors norme. Avec leur grand châssis et leur centre de gravité bas, ces deux modèles sont très stables en dévers et respectent la couche végétale en toutes circonstances. Leur excellente maniabilité en fait également des machines idéales pour couper les foin dans les vergers.

Le transport.

La largeur de transport de l'andaineur LINER 700 TWIN n'excède pas 3 m, sans démontage des bras porte-dents. Le diamètre des rotors mesurant 3,50 m sur le LINER 800 TWIN, les bras porte-dents doivent être retirés et déposés tout simplement sur le rotor où ils sont sécurisés pour le transport.

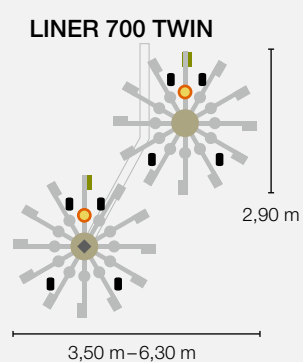
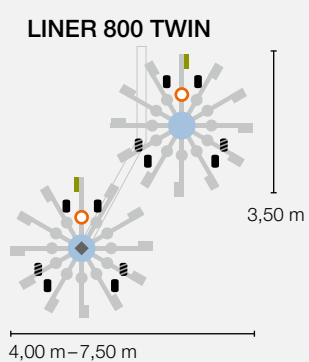

- Dents renforcées de 9,50 mm
- PROFIX / 20 cannelures
- PROFIX / raccords citron
- Châssis de rotor à 4 ou 6 roues :
- Série
- Option
- Boîtier à 12 bras (graissé à vie) à 2 paliers
- Boîtier à 11 bras (graissé à vie)
- ◆ Articulation cardanique
- Diamètre de rotor
- Largeur de travail



Hauteur de relevage élevée pour le franchissement des andains en fourrière : jusqu'à 50 cm pour le LINER 700 TWIN.



Commande séquentielle hydraulique de série pour le réglage temporisé du relevage et de l'abaissement des rotors avant et arrière.



Timon à parallélogramme en option sur les LINER 700 TWIN, de série sur les LINER 800 TWIN.

Les andaineurs monorotor.

Avec des largeurs de travail comprises entre 3,20 m et 4,80 m, les andaineurs monorotor LINER ont été plus particulièrement conçus pour les exploitations organisant elles-mêmes leurs récoltes et travaillant souvent sur de petites parcelles. En version trois points ou traînée, les andaineurs monorotor LINER savent convaincre par leur excellente adaptation au profil du terrain, leurs performances élevées et leur grande fiabilité.

LINER 500 PROFIL	4,80 m
LINER 450	4,50 m
LINER 420	4,20 m
LINER 370	3,70 m
LINER 320	3,20 m
LINER 500 T	4,80 m
LINER 450 T	4,50 m

Nouveautés



Fiabilité de mise
pour ce géant de l'andainage.



Un andaineur équilibré.

Le LINER 500 PROFIL de CLAAS était le premier andaineur monorotor à fixation cardanique au monde. Capable de s'adapter parfaitement au sol sur trois axes, indépendamment des mouvements du tracteur, cette articulation permet en outre aux rotors de rester à l'horizontale au relevage, ce qui autorise des hauteurs de relevage supérieures.

LINER 500 PROFIL

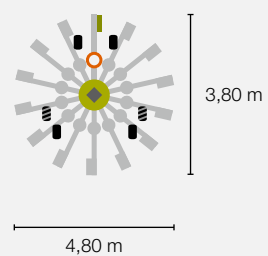

- Dents renforcées de 9,50 mm
- Boîtier à 14 bras (graissé à vie) à 3 paliers
- PROFIX / 20 cannelures
- ◆ Articulation cardanique
- Châssis de rotor à 4 ou 6 roues :
- Série
- ▨ Option
- Diamètre de rotor
- Largeur de travail



Il perd facilement une taille.

Grâce au système de fixation des bras porte-dents PROFIX, le LINER équipé d'un rotor de 3,80 m de large se déplace en toute sécurité sur la route.

Autant de possibilités sur une machine.
Quel talent !



LINER 450 et 420.

Entre le LINER 450 et le LINER 420, seule la largeur diffère. Comme sur tous les andaineurs monorotor, la hauteur de relevage maximale garantit des andains bien formés.

Andainage aisé.

La hauteur de travail se règle par le biais d'une manivelle ou par commande hydraulique depuis la cabine (option). L'andainage est ainsi propre, sans salissure du fourrage. La toile à andain est fixée en position par une vis de serrage simple d'utilisation.

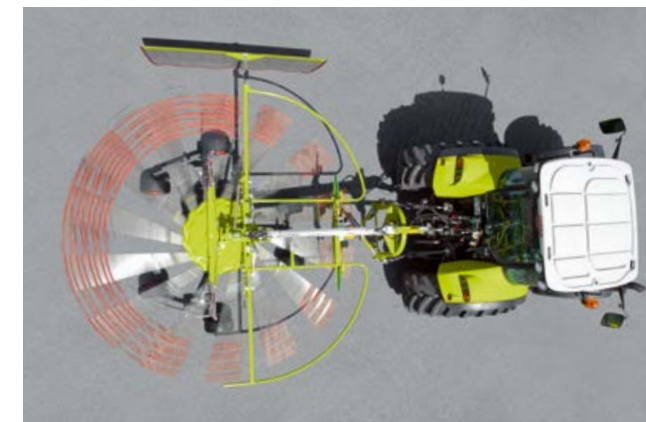
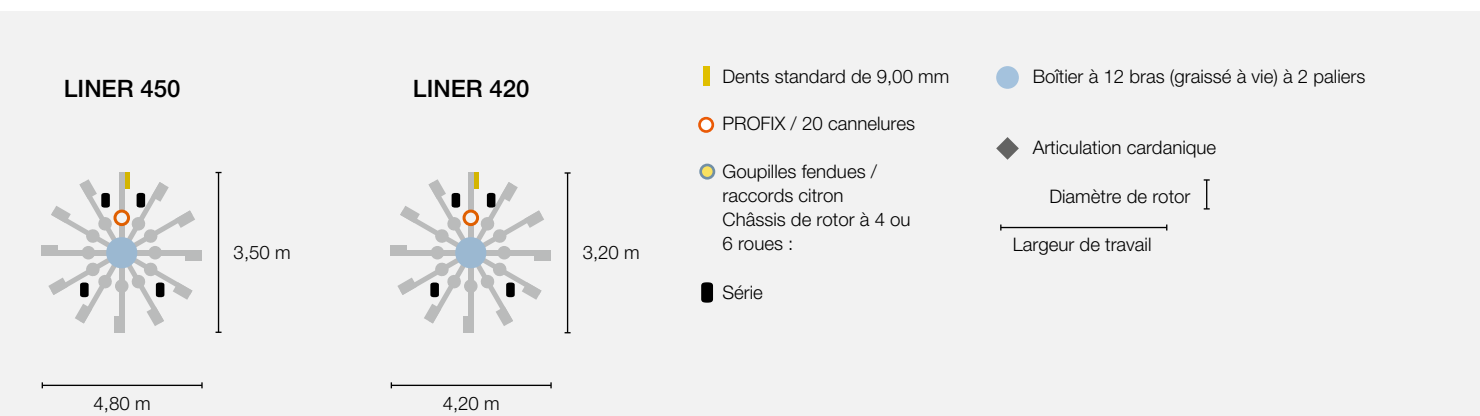

Châssis.

Positionnés près de la trajectoire des dents, les essieux tandem en V assurent une adaptation optimale au profil du sol. Grâce à l'inclinaison transversale modulable, l'andaineur s'adapte à toutes les quantités de fourrage.



Tête d'attelage robuste.

Les andaineurs monorotor s'attèlent directement aux deux bras inférieurs du tracteur avec une tête d'attelage robuste. La position haute du troisième point permet une garde au sol importante lors du relevage, même avec des tracteurs de petite taille. Le support pratique intégré à la tête d'attelage permet d'avoir l'arbre à cardans à portée de main lors de l'attelage et de le ranger lorsque l'andaineur est remis.



Les dents standard de 9 mm qui équipent les LINER 450, 420, 370 et 320 sont extrêmement robustes et adaptées pour traiter le foin comme pour l'ensilage.

Sécurité au transport.

Les garants à repliage mécanique ou hydraulique en option ainsi que les supports conçus pour ranger facilement les bras porte-dents démontables permettent de réduire la largeur de transport aux dimensions autorisées. La sécurité de transport intégrée verrouille le rotor pendant les déplacements sur la route. Les grands panneaux de signalisation sont disponibles en option avec ou sans éclairage.

Le dispositif CKL de CLAAS permet d'alléger les efforts sur la tête d'attelage. Les ressorts du dispositif CKL empêchent le ripage de l'andaineur attelé dans les pentes. Le verrouillage automatique de la tête d'attelage assure un transport en toute sécurité.

Un petit modèle
hautement efficace.



NOUVEAU : le boîtier à 8 bras du LINER 320.

Le LINER 320 est muni d'un boîtier à 8 bras hermétique graissé à vie qui ne requiert aucun entretien. Sur le LINER 370, le boîtier compte 11 bras porte-dents.



Les bras porte-dents se démontent sans outil.

Les bras porte-dents comptent trois dents doubles chacun et sont fixés par des raccords citron. Les goupilles rabattables qui les sécurisent permettent de les démonter sans utiliser d'outil.

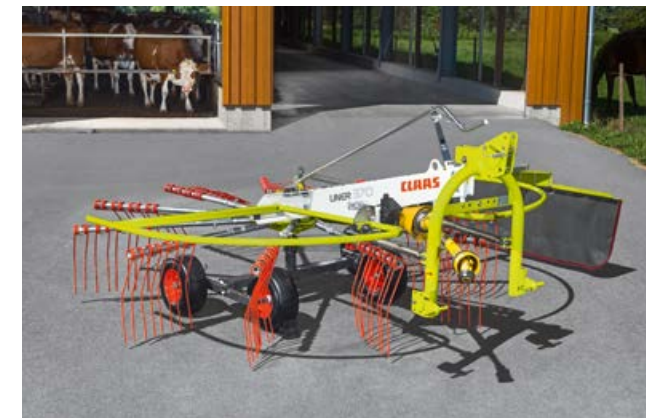

Le châssis de rotor.

Les modèles LINER 370 et 320 sont équipés en standard d'un essieu simple. Un essieu tandem est disponible en option. Positionné près de la trajectoire des dents, il assure une adaptation optimale au profil du sol.

LINER 370

LINER 320

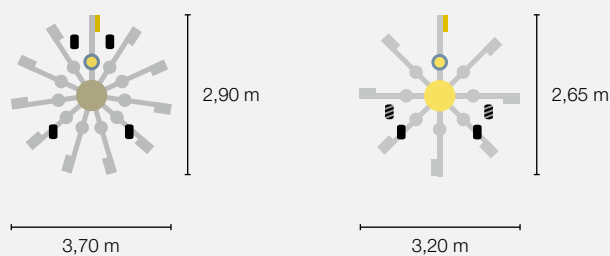

- Dents standard de 9,00 mm
- Boîtier à 11 bras (graissé à vie)
- Goupilles / profil citron
- Boîtier à 8 bras (graissé à vie)
- Châssis de rotor à 4 ou 6 roues :
- Série
- Option
- ◆ Articulation cardanique
- Diamètre de rotor
- Largeur de travail



LINER 370 et 320 : un entretien minime pour une fiabilité maximale.

Un rapport qualité-prix exceptionnel, une technique résistante et pratiquement aucune maintenance : ces deux modèles disposent d'atouts de premier choix dans leur catégorie.

Puissance à l'arrière. Les andaineurs traînés.



T pour traîné.

Pour permettre aux exploitations d'associer des tracteurs de faible puissance à des andaineurs très performants, CLAAS propose les LINER 500 T et 450 T également en version traînée. Ces deux modèles LINER suivent le tracteur en toute sécurité, même sur des terrains vallonnés, indépendamment du type d'attelage (barre à trous ou oscillante).



N'attendez plus, allez-y !

Un seul distributeur simple effet est nécessaire pour la commande des andaineurs monorotor traînés.

- Le type d'attelage permet un relevage du rotor parallèle au sol
- Réglage de l'inclinaison du rotor dans le sens d'avancement par le biais d'une manivelle intégrée dans le vérin du timon d'attelage ou de la roue de jaune en option
- Option : timon à parallélogramme pour le montage sur des attelages fixes



LINER 500 T

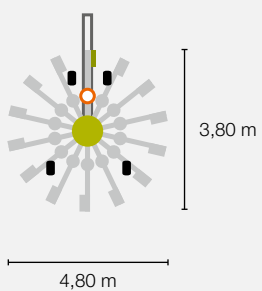

LINER 450 T

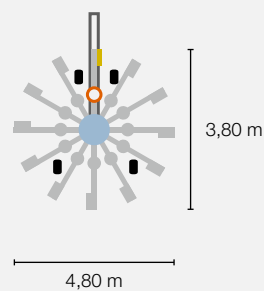

- Dents renforcées de 9,50 mm
- Dents standard de 9,00 mm
- PROFIX / 20 cannelures
- Châssis de rotor (4 roues)
- Boîtier à 14 bras (graissé à vie) à 3 paliers
- Boîtier à 12 bras (graissé à vie) à 2 paliers
- ◆ Articulation cardanique
- Diamètre de rotor —
- Largeur de travail —

Nous sommes là où vous êtes.
CLAAS Service & Parts.



Vos attentes pour seule priorité.

Vous pouvez nous faire confiance. En cas de besoin, nous volons à votre secours, partout, immédiatement, même à toute heure du jour et de la nuit si nécessaire, pour apporter la solution dont votre machine et votre exploitation ont besoin. Nous sommes là où vous êtes.

Pièces et accessoires CLAAS ORIGINAL.

Valorisez votre machine en misant sur des pièces de rechange sur mesure, des consommables de haute qualité et des accessoires pratiques ! Profitez de notre vaste offre produit pour trouver la solution capable de garantir la fiabilité totale de votre machine.

Pour votre exploitation : CLAAS FARM PARTS.

CLAAS FARM PARTS propose l'un des programmes de pièces de rechange toutes marques les plus vastes et les plus interdisciplinaires du marché pour tous vos matériels agricoles. Nous sommes là où vous êtes.

À la pointe de la technique.

Les partenaires SAV CLAAS comptent parmi les plus performants du marché de la machine agricole. Parfaitement formés, nos techniciens sont dotés des meilleurs outils spéciaux et de diagnostic pour vous venir en aide avec le professionnalisme requis. Chez CLAAS, la qualité du travail est une priorité absolue pour répondre totalement à vos attentes en termes de compétence et de fiabilité.

Une sécurité calculable.

Nos produits SAV vous aident à accroître encore la fiabilité de votre matériel, à minimiser le risque d'immobilisation et à calculer exactement son budget entretien. Avec CLAAS MAXI CARE, vous choisissez la sécurité totale.

**Départ : Hamm.
Destination : les quatre coins du monde.**

Notre magasin central de pièces de rechange a pour mission de livrer rapidement et avec une efficacité extrême toutes les pièces d'origine aux quatre coins de la planète. Il permet à votre partenaire CLAAS local de voler à votre secours et de remettre en service votre matériel sans attendre.

CLAAS TELEMATICS : gestion des problèmes à distance grâce au télédiagnostic.

Le système CLAAS TELEMATICS installé sur votre machine présente deux avantages essentiels. Il permet aux techniciens SAV d'intervenir rapidement et vous aide à réaliser des économies grâce à un interfaçage sans fil de votre machine avec l'atelier. Résultat : nous pouvons résoudre vos problèmes sur site, même si vous ne nous voyez pas. Nous sommes là où vous êtes.

Situé à Hamm, en Allemagne, le centre logistique PDR CLAAS abrite 155 000 références sur une surface de plus de 100 000 m².





Andaineurs à dépose latérale LINER ¹		1900	1800 TWIN ²	1700 TWIN ²	1700	1600 TWIN ²	1600	800 TWIN ²	700 TWIN ²	500 PROFIL	450	420	370	320	500 T	450 T
Andaineurs double rotor																
Attelage								Barre à trous/ chape	Barre à trous/ chape	Trois points	Trois points/ pivotant	Trois points/ pivotant	Trois points/ pivotant	Trois points/ pivotant	Barre à trous/ chape	Barre à trous/ chape
Catégorie d'attelage		Cat. II	Cat. II	Cat. II	Cat. II	Cat. II	Cat. II	–	–	Cat. II	Cat. I + II	Cat. I + II	Cat. I + II	Cat. I + II	–	–
Largeur de travail	m (DIN)	8,05	7,45–8,40	6,70–7,85	6,60	6,20–6,90	6,20	4,00–7,50	3,50–6,30	4,80	4,50	4,20	3,70	3,20	4,80	4,50
Largeur de transport																
Bras porte-dents montés	m	2,99	2,99	2,89/2,99	2,89/2,99	2,89/2,99	2,89/2,99	3,60	3,00	3,80 ³	3,50 ³	3,20 ³	2,98 ³	2,80	3,80 ³	3,50 ³
Bras porte-dents démontés	m	–	–	–	–	–	–	2,42	2,42	2,40	2,30	2,00	1,53 ⁴ /1,75	2,25 ⁴ /2,45	2,50	2,20
Hauteur de transport																
Bras porte-dents montés	m	3,99	3,99	3,99	3,99	3,64	3,79	–	–	–	–	–	–	1,52	–	–
Bras porte-dents démontés	m	–	–	–	3,67	–	–	–	–	2,45	2,45	2,35	2,15	2,15	2,45	2,45
Longueur de stationnement (position de transport)	m	9,64	9,19	8,66	8,66	8,25	8,25	8,55	8,00	3,30	4,10	3,80	2,55	2,43	4,40	5,25
Poids env.	kg	2590	2480	2220	2080	1950	1810	1620	1440	805	650	560	450	380	785	660
Rotors	nombre	2	2	2	2	2	2	2	2	1	1	1	1	1	1	1
Diamètre de rotor	m	3,80	3,50	3,20	3,20	2,90	2,90	3,50	2,90	3,80	3,50	3,20	2,90	2,65	3,80	3,50
Bras porte-dents par rotor	nombre	14	12	12	12	11	11	12	11	14	12	12	11	8	14	12
Dents doubles par bras	nombre	4	4	4	4	4	4	4	4	4	4	4	3 (4 ◊)	3	4	4
Diamètre des dents	mm	9,50	9,50	9,50	9,50	9,50	9,50	9,50	9,50	9,50	9,00	9,00	9,00	9,00	9,50	9,00
Fixation des bras porte-dents PROFIX		●	●	●	●	–	–	●	●	●	●	●	–	–	●	●
Dépose de l'andain		Gauche	Gauche	Gauche	Gauche	Gauche	Gauche	Gauche	Gauche	Gauche	Gauche	Gauche	Gauche	Gauche	Gauche	Gauche
Châssis 2 roues		–	–	–	–	–	–	–	–	–	–	–	●	●	–	–
Châssis 4 roues		●	●	●	●	●	●	●	●	●	●	●	○	○	●	●
Châssis 6 roues		○	○	○	○	–	–	–	–	○	–	–	–	–	–	–
Pneumatiques																
Châssis de rotor	16×6,50-8 10 PR 18×8,50-8 6 PR	2×4 (2×6 ◊)	2×4 (2×6 ◊)	2×4 (2×6 ◊)	2×4 (2×6 ◊)	2×4	2×4	–	–	2×4 (2×6 ◊)	4	4	2 (4 ◊)	2 (4 ◊)	–	–
Châssis principal	10,00/75-15,3 10 PR 380/55-17 340/55-16	–	–	●	●	●	●	–	–	–	–	–	–	–	–	–
Articulation cardanique		●	●	●	●	●	●	● ⁵	● ⁵	●	–	–	–	–	–	–
Transmission																
Régime de prise de force	tr/min	540	540	540	540	540	540	540	540	540	540	540	540	540	540	540
Arbre à cardans simple grand angle		●	●	●	●	●	●	●	●	–	–	–	–	–	●	●
Confort																
Roue de secours 16×6,50-8 10 PR		○	○	○	○	○	○	–	–	–	–	–	–	–	–	–
Roue de secours 18×8,50-8 6 PR		–	–	–	–	–	–	○	○	–	–	–	–	–	–	–
Masses de roues		○	○	○	○	○	○	–	–	–	–	–	–	–	–	–
Arbre à cardans double grand angle		–	–	–	–	–	–	○	○	–	–	–	–	–	–	–
Fonction TWIN		–	●	●	–	●	–	●	●	–	–	–	–	–	–	–
Roue de jauge		–	–	–	–	–	–	○	○	–	○	○	○	–	○	○
Repliage hydraulique de la toile d'andain		○	○	○	○	○ ⁷	○ ⁷	○	○	○	○	○	–	–	○	○
Réglage hydraulique de la hauteur des rotors		–	–	–	–	–	–	–	–	○	○	○	–	–	–	–
Panneaux de signalisation		–	–	–	–	–	–	–	–	○	○	○	○	○	○	○
Panneaux de signalisation avec éclairage		●	●	●	●	●	●	●	●	○	○	○	○	○	○	○
Timon à parallélogramme		–	–	–	–	–	–	●	○	–	–	–	–	–	○	○
Distributeurs hydrauliques		1×SE (+ 1xSE ⁸) 1×DE	1×SE (+ 1xSE ⁸) 1×DE	1×SE (+ 1xSE ⁸) 1×DE	1×SE (+ 1xSE ⁸) 1×DE	1×SE (1xDE ⁷)	1×SE (1xDE ⁷)	1×SE 1×DE	1×SE 1×DE	1×SE (2xDE ^{6,8})	1×SE (2xDE ^{6,8})	1×SE (2xDE ^{6,8})	–	–	1×SE (1xDE ⁹)	1×SE (1xDE ⁹)

- 1 Toile d'andain
- 2 Fonction TWIN (option) avec toile d'andain supplémentaire pour rotors avant

- 3 Toile d'andain et garants repliés
- 4 LINER 370 avec essieu simple
- 5 Uniquement à l'arrière

- 6 Repliage hydraulique de la toile d'andain
- 7 Réglage hydraulique de la toile d'andain
- 8 Réglage hydraulique de la hauteur des rotors

CLAAS s'efforce en permanence d'adapter ses produits aux exigences des professionnels. Sous réserve de modifications. Descriptions et illustrations non contractuelles pouvant comporter des équipements optionnels. Ce prospectus a été imprimé pour une utilisation dans le monde entier. Concernant l'équipement technique des machines, veuillez vous reporter aux tarifs de votre concessionnaire CLAAS. Sur les photos, certains dispositifs de protection ont été déposés pour mieux illustrer le fonctionnement de la machine et vous ne devez en aucun cas les déposer vous-même pour éviter de vous mettre en danger. Veuillez pour cela vous reporter aux indications correspondantes données dans le manuel d'utilisation.

● Série ○ Option □ Disponible – Non disponible

● Série ○ Option □ Disponible – Non disponible

Andaineurs LINER à dépose centrale		4000	3600	3100	2900	2800	2700	2600	
		Andaineurs à quatre rotors		Andaineurs double rotor					
Catégorie d'attelage		Cat. III	Cat. II	Cat. II	Cat. II	Cat. II	Cat. II	Cat. II	
Largeur de travail	m (DIN)	12,20–15,00	9,90–12,50	8,70–10,00	8,00–9,00	7,40–8,20	6,80–7,40	6,20–6,80	
Largeur d'andain ¹ env.	m	1,50–2,60	1,20–2,30	1,50–2,60	1,20–2,40	1,20–2,20	1,20–2,00	1,10–1,80	
Largeur de transport									
Bras porte-dents montés	m	3,00	3,00	2,97	2,97	2,97	2,97	2,97	
Hauteur de transport									
Bras porte-dents montés	m	3,99	3,99 ²	4,46	3,99	3,99	3,99	3,99	
Bras porte-dents démontés	m	3,57	3,40	3,75	3,72	3,47	3,38	3,18	
Longueur de stationnement (position de transport)	m	10,16	8,70	6,92	6,53	6,53	5,87	5,87	
Rotors	nombre	4	4	2	2	2	2	2	
Diamètre de rotor	m	3,80	3,30	4,20	3,80	3,50	3,20	2,90	
Bras porte-dents par rotor	nombre	14	12	14	14	12	12	11	
Dents doubles par bras	nombre	4	4	5	4	4	4	4	
Diamètre des dents	mm	9,5	9,5	9,5	9,5	9,5	9	9	
Fixation des bras porte-dents PROFIX		●	●	●	●	●	●	–	
Dépose de l'andain		Centre	Centre	Centre	Centre	Centre	Centre	Centre	
Châssis 4 roues		● ³	●	–	● ³	● ³	●	●	
Châssis 6 roues		○ ⁴	–	● ³	○	○	○	–	
Articulation cardanique		●	●	●	●	●	●	●	
Transmission									
Régime de prise de force	tr/min	540	540	540	540	540	540	540	
Arbre à cardans simple grand angle		●	●	●	●	●	●	●	
Pneumatiques									
Châssis de rotor									
16×6,50-8 10 PR		4×4	4×4	2×6	2×4	2×4	2×4	2×4	
Châssis principal									
10,00/75-15,3 10 PR		–	–	–	–	2	2	2	
500/55-20		–	○	–	–	–	–	–	
620/40 R 22,5		2	○	–	–	–	–	–	
380/55-17		–	2	2	2	○	–	–	
Poids env.	kg	5480	4600	2880	2250	2050	1900	1600	
Confort									
Roue de secours 16×6,50-8 10 PR		○	○	○	○	○	○	○	
Masses de roues		–	–	●	○	○	○	–	
Relevage individuel des rotors (vanne à trois voies)		–	–	○	○	○	○	○	
Relevage individuel électrohydraulique des rotors		●	●	○	○	○	–	–	
Réglage électrohydraulique de la hauteur de travail		○	○	○	○	○	–	–	
Phares de travail à LED		○	○	–	–	–	–	–	
		–	1×SE	1×SE	1×SE	1×SE	1×SE	1×SE	
Distributeurs hydrauliques		1×SE + retour libre ou LS	1×SE + retour libre ou LS	1×DE	1×DE	1×DE	–	–	

- 1 Selon les conditions de récolte et le régime
2 Avec les pneumatiques de 500/55-20
3 Pendulaire à l'avant
4 Pour le couple de rotors arrière

● Série ○ Option □ Disponible – Non disponible



L'assurance de belles **récoltes**.

CLAAS FRANCE
Avenue du Parc Médicis
94832 FRESNES Cedex
tél 0146748181
fax 0146748183
www.claas.fr