

Metso:Outotec

Soluciones móviles Nordtrack™

Contratación más productiva

Trituradoras,
cribas y cintas
transportadoras
para contratistas y
pequeñas obras.





Reciclaje de asfalto



Hormigón de demolición



Producción de áridos

Soluciones eficaces para trabajos de contratación

La gama de plantas móviles de trituración y cribado de Metso Outotec Nordtrack facilita la puesta en marcha de sus operaciones a tiempo y dentro del presupuesto. Con productos estándar preconfigurados y una red mundial de ventas y soporte técnico, Nordtrack es ideal para aquellos contratistas que necesitan cumplir los plazos y la capacidad de los proyectos rápidamente.

Las unidades Nordtrack están diseñadas específicamente para el reciclaje de asfalto, hormigón de demolición y la producción de áridos a pequeña escala. También son adecuadas para el cribado de carbón, así como de materiales agrícolas, como tierra vegetal y pellets de madera. Resultan idóneas para trabajos de contratación a corto plazo o si está iniciando sus propias operaciones. Sobre la base de una tecnología probada sobre el terreno para garantizar un rendimiento robusto y fiable, Nordtrack le ofrece la disponibilidad y productividad que necesita.

El plazo de entrega de los equipos Nordtrack es, de media, de unas pocas semanas, y pueden configurarse y estar listos para su uso rápidamente. Además, su tamaño compacto también permite transportarlos fácilmente entre distintos trabajos. Con ruedas u orugas, y control remoto, los productos Nordtrack también son fáciles de desplazar en el lugar de trabajo, por lo que puede situarlos exactamente donde los necesite.

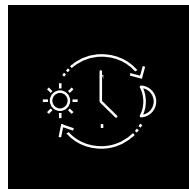

Fiabilidad

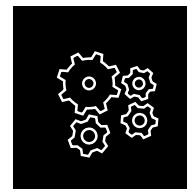

Listo para usar



Movilidad

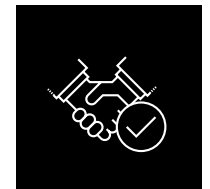

Entrega rápida



Índice

Soluciones eficaces para trabajos de contratación	2
Fácil de configurar y ordenar	4
Disponibilidad y soporte técnico mundial	4
Trituradoras de impacto	
Nordtrack™ I908	6
Nordtrack™ I908S	8
Nordtrack™ I1011	10
Machacadoras de mandíbulas	
Nordtrack™ J90	12
Nordtrack™ J127	14
La seguridad es lo primero	16
Precribadores	
Nordtrack™ S2.5	18
Nordtrack™ S2.11	20
Cribas de áridos	
Nordtrack™ S3.7 y S4.7	22
Nordtrack™ S3.9 y S4.9	24
Nordtrack™ S4.12	26
Cintas transportadoras de apilamiento	
Nordtrack™ CT20 y CT24	28
Nordtrack™ CW85 y CW100	30
Nordtrack™ CT85 y CT100	32
Nordtrack™ CT85R y CT100R	34
Facilidad de operación	
Control sencillo	37
Control remoto de las orugas	38
Rapidez de servicio y soporte	39

Fácil de configurar y ordenar

No tiene por qué ser un experto en trituración y cribado para poder configurar su equipo Nordtrack. Las unidades se suministran en configuraciones estándar, diseñadas para el reciclaje de asfalto, la separación de materiales agrícolas y la producción de agregados. Las opciones disponibles se limitan a las características necesarias para procesamiento de hormigón de demolición y la supresión de polvo, o aquellas que aportan una capacidad de uso adicional. Por lo tanto, solo pagará por las características que realmente necesite.

La familia de productos Nordtrack incluye trituradoras de impacto, machacadoras de mandíbulas, precribadores, cribas de áridos y cintas transportadoras, que ofrecen la combinación adecuada de tamaño, productividad y precio para adaptarse a la escala de sus operaciones. La flexibilidad de su diseño hace posible que se adapten a sus necesidades, aunque estén cambien, como pueden cambiar sus materiales de entrada, o los requisitos de sus productos terminados.



Trituradoras



Cribas



Cintas transportadoras

La gama de productos Nordtrack:

- Trituradoras de impacto
- Machacadoras de mandíbulas
- Precribadores
- Cribas de áridos
- Cintas transportadoras de apilamiento

Disponibilidad y soporte técnico mundial

Nordtrack es una marca de Metso Outotec representada mundialmente por sus distribuidores. También suministramos todas las piezas, servicio y soporte técnico que necesite, asegurando que su negocio sigue funcionando sin problemas.

Las soluciones móviles Nordtrack están diseñadas según los más altos estándares de salud, seguridad y medio ambiente para un funcionamiento seguro, con certificación CE. Las medidas de seguridad incluyen mandos de control remoto, botones de seguridad, puntos de mantenimiento de fácil acceso, protecciones de seguridad y barandillas.

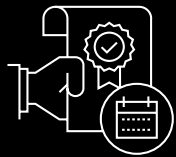

Todos los productos Nordtrack están respaldados por la garantía estándar de Metso Outotec

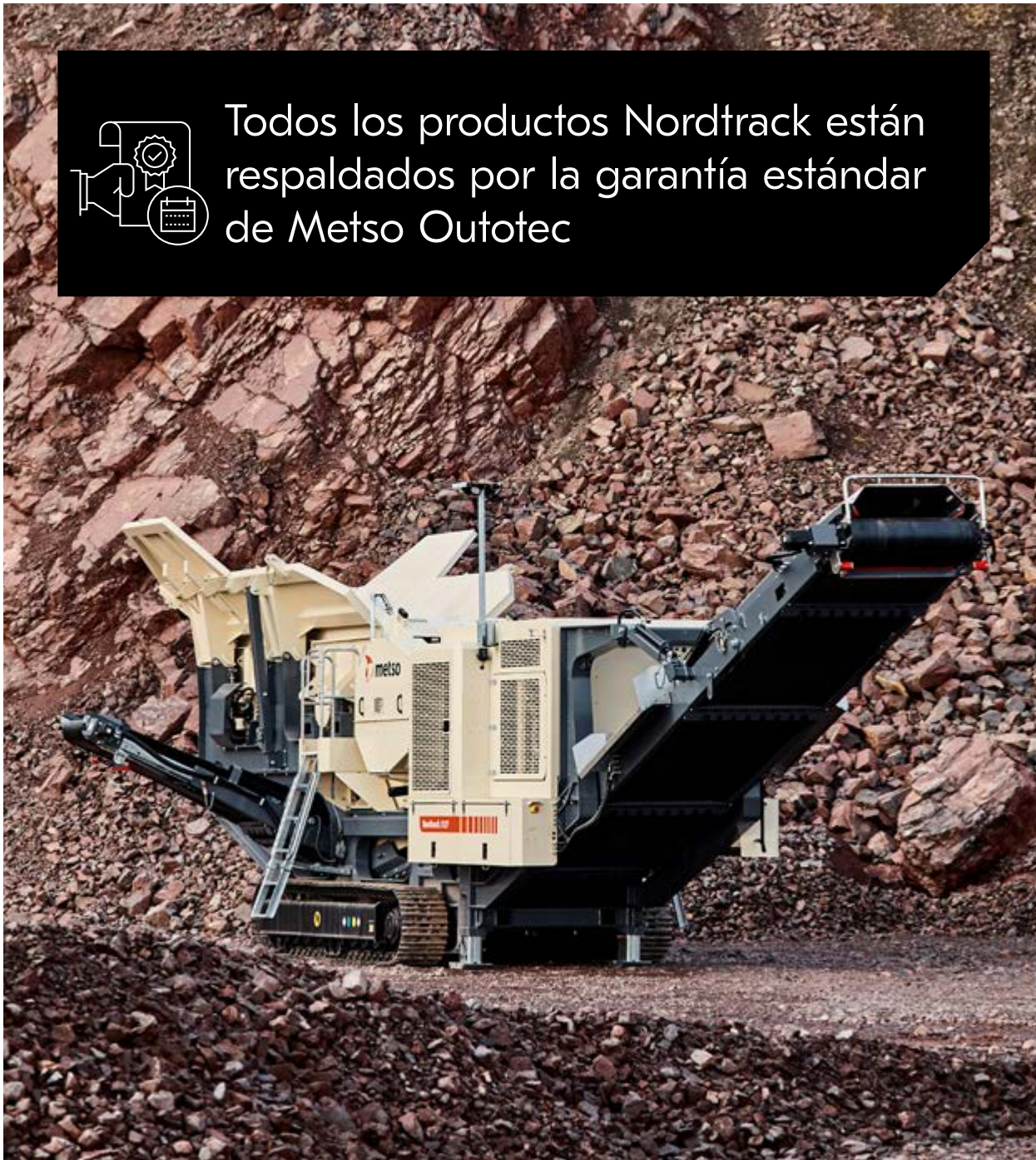

Trituradora móvil de impacto Nordtrack™ I908

El pequeño y ágil portento

Para las obras más pequeñas en las que se valora el rendimiento rápido

Controlada desde el panel de automatización de fácil manejo, esta unidad compacta proporciona un rendimiento extremadamente eficiente. La Nordtrack™ I908 se ofrece con una amplia variedad de martillos de impactos diferentes para numerosas aplicaciones, desde martillos martensíticos recomendados para la trituración de hormigón hasta martillos de hierro cromado para la trituración de asfalto recuperado. El sistema de accionamiento directo con embrague proporciona una relación de consumo de combustible y trituración muy eficiente y su diseño compacto ahorra costes de transporte.

Áreas de aplicación:

-  ●●●●● Reciclaje de asfalto
-  ●●●● Trituración de residuos de construcción
-  ●●●●● Ladrillos y materiales cerámicos
-  ●●●● Roca blanda
-  ●●●●● Carbón



Cinta lateral*

Mantenimiento fácil y accesible.
Módulo de motor espacioso, con un sistema de control intuitivo y fácil de usar

Supresión eficaz de polvo
Sistema de difusión de agua con bomba de presión

Separador magnético*
Imán de dos polos para la recuperación eficaz de metales férricos

* Opcional, no incluido en el equipo estándar.



Trituración de alto rendimiento en un tamaño compacto



Fácil de usar y mantener



Fácil de transportar y movilizar en el lugar de trabajo



Sistema de tiro directo de bajo consumo

Información técnica de Nordtrack™ I908

Trituradora



Apertura de alimentación
860 x 650 mm
(34 x 25,6")

Alimentador



Capacidad de la tolva
2,8 m³ (3,6 yd³)
Opciones
Múltiples opciones de grizzly o chapa perforada con sistema fácilmente intercambiable

Cintas transportadoras



Cinta transportadora de productos
900 mm (36") de ancho
Cinta transportadora lateral (opcional)
Ancho de la cinta
500 mm (20")

Opciones motorización



Tier 3 (Stage III A):
Volvo D8 188 kW (252 hp)
Tier 4F:
Volvo D8 188 kW (252 hp)
Stage V:
Volvo D8 188 kW (252 hp)

Dimensiones de transporte

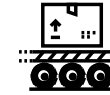

Peso
23,6 t (52.000 lb)
Ancho
2,5 m (8' 2")
Alto
3,0 m (10')
Largo
9,3 m (30' 7")



Trituradora móvil de impacto Nordtrack™ I908S

La trituradora más competitiva en reciclaje.

Llegar y triturar: Diseñada para ser puesta en marcha en el mínimo tiempo posible.

La trituradora móvil de impacto Nordtrack™ I908S proporciona una trituración de alto rendimiento en un tamaño muy compacto. El módulo de criba suspendido con sistema de sujeción fácil de usar y su cinta radial, con capacidad para girar 180 grados, hacen que la I908S sea enormemente flexible.

Áreas de aplicación:

-  ●●●●● Reciclaje de asfalto
-  ●●●● Trituración de residuos de construcción
-  ●●●●● Ladrillos y materiales cerámicos
-  ●●●● Roca blanda
-  ●●●●● Carbón



* Opcional, no incluido en el equipo estándar.



Trituración de alto rendimiento en un tamaño compacto



Producto final calibrado y preciso



Fácil de transportar y movilizar en el lugar de trabajo



Sistema de tiro directo de bajo consumo

Información técnica de Nordtrack™ I908S

Trituradora



Apertura de alimentación
860 x 650 mm
(34 x 25,6")

Criba



Criba en punta
2.000 x 1.100 mm
(6'7" x 3'7")
Ángulo de criba
25 grados
Carrera
8 mm

Alimentador



Capacidad de la tolva
2,8 m³ (3,6 yd³)
Opciones
Múltiples opciones de
grizzly o chapa perforada
con sistema fácilmente
intercambiable

Cintas transportadoras



Cinta transportadora principal
900 mm (36") de ancho
Cinta transportadora de productos
900 mm (36") de ancho
Cinta transportadora radial de recirculación
400 mm (16") de ancho
Cinta transportadora lateral (opcional)
Ancho de la cinta
500 mm (20")

Opciones motorización



Tier 3 (Stage III A):
Volvo D8 188 kW (252 hp)
Tier 4F:
Volvo D8 188 kW (252 hp)
Stage V:
Volvo D8 188 kW (252 hp)

Dimensiones de transporte

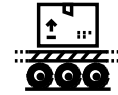

Peso
27,5 t (60.700 lb)
Ancho
2,7 m (8' 10")
Alto
3,0 m (10')
Largo
12,8 m (42')



Trituradora móvil de impacto Nordtrack™ I1011

Alto rendimiento con tamaño compacto

Trituradora de impacto compacta y potente para contratistas y alquiladores

La trituradora móvil de impacto Nordtrack™ I1011 combina una gran capacidad de trituración con la precisión en el tamaño del producto final gracias a su gran criba en punta (opcional). Esta versátil trituradora es adecuada para trabajar en diferentes obras, desde trituración a reciclaje de residuos de construcción y demolición. Gracias a su tamaño reducido, es adecuada para trabajar en lugares con espacio limitado, y su transporte es fácil y rápido. Diferentes opciones de barras y configuraciones del molino impactor permiten que el equipo se adapte a casi cualquier trabajo.

Áreas de aplicación:

-  ●●●●● Reciclaje de asfalto
-  ●●●●● Trituración de residuos de construcción
-  ●●●●● Ladrillos y materiales cerámicos
-  ●●●●● Roca blanda
-  ●●●●● Carbón

Cinta de recirculación

Radio de giro de 180 grados permitiendo trabajar en circuito cerrado o con dos acopios

Separador magnético*

Imán de dos polos para la recuperación eficaz de metales férricos

Supresión eficaz de polvo

Sistema de difusión de agua con bomba de presión

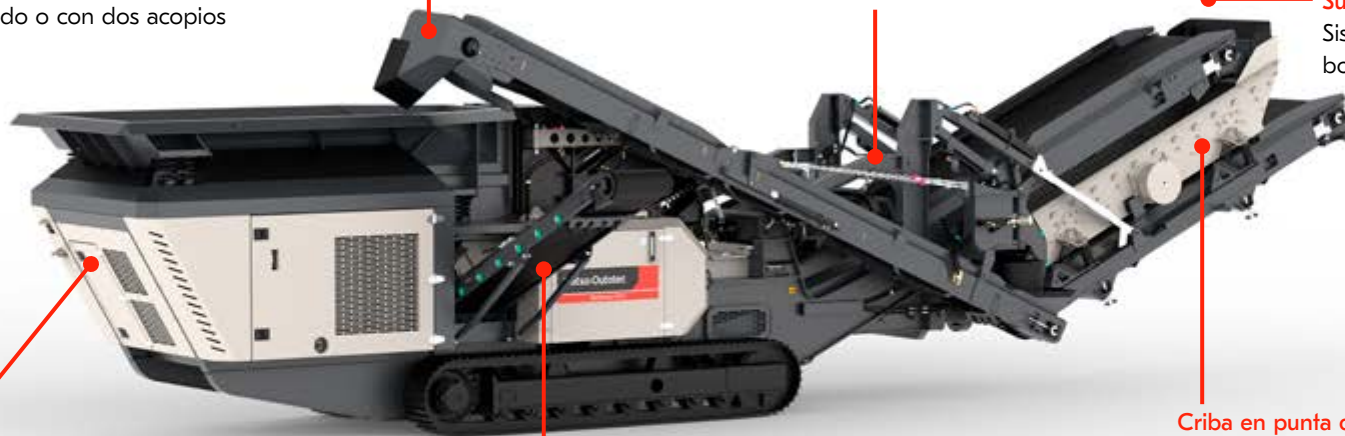

Mantenimiento fácil y accesible.

Módulo de motor espacioso, con un sistema de control intuitivo y fácil de usar

Cinta lateral*

Criba en punta de gran superficie*

Fácil de acoplar y desacoplar según la necesidad de trabajo

* Opcional, no incluido en el equipo estándar.



Solución versátil para alquiladores de maquinaria



Producto final calibrado y preciso



Fácil de transportar y movilizar en el lugar de trabajo



Sistema de tiro directo de bajo consumo

Información técnica de Nordtrack™ I1011

Trituradora



Apertura de alimentación
1150 x 800 mm
(45 x 32")

Criba*



Criba en punta
3.660 x 1.530 mm
(12' x 5')
Ángulo de criba
25 grados
Carrera
9 mm

Alimentador



Capacidad de la tolva
3,8 m³ (5 yd³)
Opciones
Múltiples opciones de
grizzly o chapa perforada

Cintas transportadoras



Cinta transportadora principal
1.200 mm (48") de ancho
Cinta transportadora de productos*
1.200 mm (48") de ancho
Cinta transportadora de recirculación*
500 mm (20") de ancho
Cinta transportadora lateral*
600 mm (24") de ancho

Opciones motorización



Tier 3 (Stage III A):
CAT C9.3B 280 kW
(375 hp)
Tier 4F:
CAT C9.3B 280 kW
(375 hp)
Stage V:
CAT C9.3B 280 kW
(375 hp)

Dimensiones de transporte**

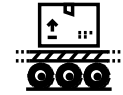

Peso
41,5 t (91.600 lb)
Ancho
3 m (9' 11")
Alto
3,3 m (10' 11")
Largo
15,8 m (51' 10")

* Opcional** con módulo de criba:



Machacadora móvil de mandíbulas Nordtrack™ J90

Trituración potente en un tamaño compacto

Hecha para triturar de manera eficiente allá donde se necesite.

La machacadora móvil de mandíbulas Nordtrack™ J90 ofrece un excelente rendimiento en un formato compacto y móvil. Con un diseño duradero y de gran resistencia, ofrece la fiabilidad necesaria para sus operaciones de trituración en un formato muy fácil de transportar.

Áreas de aplicación:

-  ●●● Roca dura
-  ●●●●● Hormigón de demolición
-  ●●●●● Trituración de residuos de construcción
-  ●●●●● Arena y gravas

Machacadora de mandíbulas ancha y eficiente

- Automatización
- Placa deflectora
- Ajustes hidráulico de la configuración
- Sensor de nivel de material

Mejor seguridad y ergonomía con luces de trabajo



Supresión eficaz de polvo
Sistema de difusión de agua con bomba de presión

* Opcional, no incluido en el equipo estándar.

Mantenimiento fácil y accesible.
Módulo de motor espacioso, con un sistema de control intuitivo y fácil de usar

Cinta lateral*

Separador magnético*
Imán de dos polos para la recuperación eficaz de metales férricos



Trituración de alto rendimiento en un tamaño compacto



Fácil de usar y mantener



Fácil de transportar y movilizar en el lugar de trabajo



Solución versátil para alquiler de maquinaria

Información técnica de Nordtrack™ J90

Trituradora

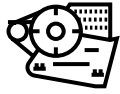

Apertura de alimentación
890 x 500 mm (35 x 20")

Alimentador



Capacidad de la tolva
2,8 m³ (3,6 yd³)

Opciones

Múltiples opciones de grizzly o chapa perforada con sistema fácilmente intercambiable

Cintas transportadoras



Cinta transportadora principal
900 mm (36")

Cinta transportadora lateral (opcional)

Ancho de la cinta:
500 mm (20")

Opciones de motor



Tier 3 (Stage III A):
Volvo D5 162 kW (218 hp)

Tier 4F:
Volvo D5 162 kW (218 hp)

Stage V:
Volvo D5 162 kW (218 hp)

Dimensiones de transporte

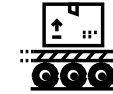

Peso
23,9 t (52.600 lbs)

Ancho
2,5 m (8' 2")

Alto
3,0 m (10')

Largo
9,3 m (30' 7")



Machacadora de mandíbulas móvil Nordtrack™ J127

Capacidad de producción excepcional

Preparada para una trituración de alta productividad

La machacadora móvil de mandíbulas Nordtrack™ J127 ha sido diseñada para ofrecer una gran productividad en poco tiempo. La ancha mandíbula y el alimentador de dos etapas permiten un alto rendimiento en operaciones de reciclaje y en canteras.

Alimentador de alta capacidad con estructura resistente.

- Placas de desgaste extremadamente resistentes
- Alimentador de dos etapas y precribador con grizzly

Alimentador con apertura y plegado rápido y sencillo con:

- Cilindros hidráulicos
- Sistema hidráulico de bloqueo de cuñas

Cinta lateral telescópica con accionamiento hidráulico.

- Reduce los trasiegos del material al permitir pilas más altas
- Puede instalarse en ambos lados
- Plegado sencillo para transporte

Supresión eficaz de polvo

- Sistema de difusión de agua con bomba de presión
- Cubiertas de aluminio

Áreas de aplicación:

-  Trituración de residuos de construcción
-  Hormigón de demolición
-  Roca dura
-  Arena y gravilla

Separador magnético*

Imán de dos polos para la recuperación eficaz de metales férricos

Trituración de alta productividad

- Machacadora con mandíbula ancha, con diseño propio, con sensor de nivel del material
- Placa deflectora
- Ajustes hidráulico de la configuración

* Opcional, no incluido en el equipo estándar.



Trituradora de alto rendimiento



Alimentador robusto de dos etapas para grandes toneladas



Diseño duradero y fiable



Solución versátil para alquiler de maquinaria

Información técnica de Nordtrack™ J127

Trituradora



Apertura de alimentación
1.270 x 735 mm
(50 x 29")

Alimentador y clasificador



Capacidad de la tolva
6,8 m³ (8,9 yd³)

Clasificador
Área total
2.120 x 1.204 mm
(83,5" x 47,4")

Malla de la cubierta inferior
1.200 x 1.220 mm (47,2" x 48")

Sensor de nivel por ultrasonidos para evitar la sobrecarga de la cámara de trituración

Cintas transportadoras



Cinta transportadora principal
1.200 mm (48") de ancho

Cinta transportadora lateral
Cinta de finos con plegado hidráulico:
largo 2,6 m (8' 6"),
ancho 650 mm (26")

Opciones de motor



Tier 3 (Stage III A):
CAT C9.3B 280 kW
(375 hp)

Tier 4F:
CAT C9.3B 280 kW
(375 hp)

Stage V:
CAT C9.3B 280 kW
(375 hp)

Dimensiones de transporte

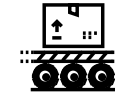

Peso
56,5 t (124.600 lbs)

Ancho
3,0 m (9' 10")

Alto
3,6 m (11' 8,8")

Largo
15,5 m (50' 8")



La
seguridad
es lo
primero



Luces de trabajo de serie para una mejor ergonomía y seguridad en el trabajo.



Sistema de difusión de agua con bomba de presión, para una supresión eficiente de polvo.



Control remoto para las orugas como equipamiento de serie.



Automatización incluida de serie para un manejo fácil.

Criba de clasificación preliminar móvil Nordtrack™ S2.5

Pequeño y ágil clasificador con dos cubiertas

Versatilidad y productividad rentable en un solo paquete

La criba de clasificación preliminar móvil Nordtrack™ S2.5 está diseñada para pequeñas obras y para diferentes aplicaciones. Incorpora una variedad de mallas de clasificación diferentes para la criba de 2 cubiertas de gran eficacia. Puede utilizarse como preclasificador o como criba terciaria para procesos de hasta 450 t/h de capacidad. El diseño compacto y el chasis robusto permiten que sea rentable para los trabajos de contratación en los que las ubicaciones de las obras cambian con frecuencia.

Dimensiones de transporte compactas para trabajos de contratación

- Amplia variedad de mallas de clasificación para diversas aplicaciones
- Fácil mantenimiento con accesibilidad idónea

Alimentador de alta capacidad con estructura duradera

- Alimentador de cinta
- Alimentador de placas*
- Placas de desgaste extremadamente resistentes
- Mando de control remoto para velocidad y funciones de encendido y apagado del alimentador

Áreas de aplicación:

-  Arena y grava
-  Cribado de materiales agrícolas
-  Cribado de áridos
-  Carbón

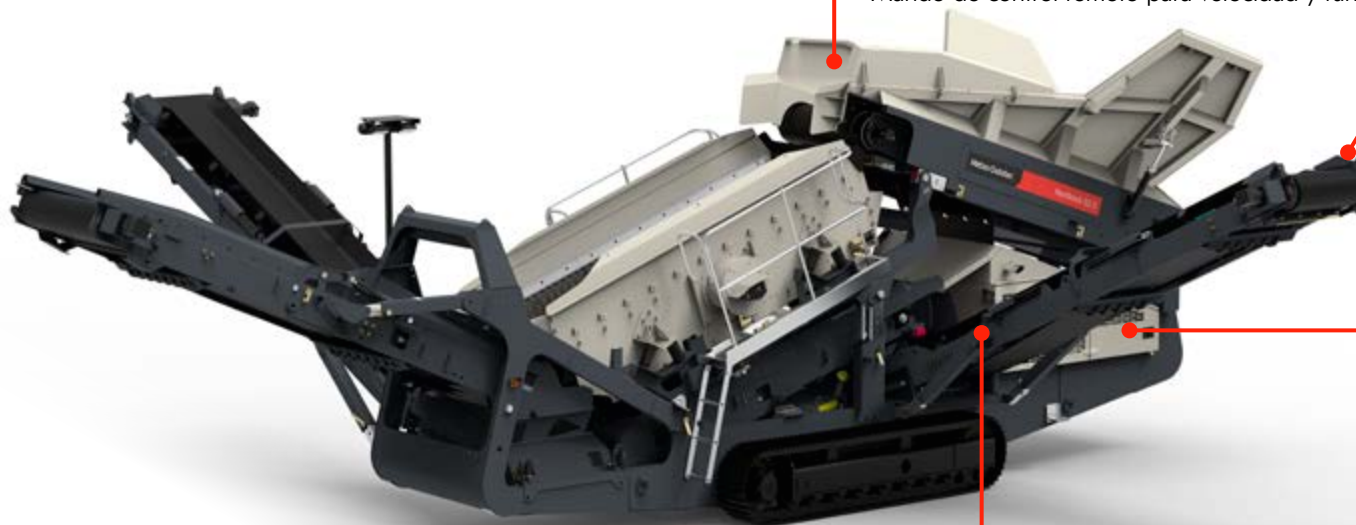

Supresión eficaz de polvo

Sistema de difusión de agua con bomba de presión. *

Sistema de accionamiento que contribuye a la eficiencia de combustible

Kit de actualización con potencia doble para accionar el sistema hidráulico con energía eléctrica*

Posibilidad de trabajo en modo de dos productos*

* Opcional, no incluido en el equipo estándar.



Alta capacidad en un tamaño compacto



Móvil y fácil de desplazar en el lugar de trabajo



Amplia gama de opciones de cribado para distintas aplicaciones



Fácil uso y mantenimiento

Información técnica de Nordtrack™ S2.5

Criba



Piso superior
3.660 x 1.370 mm
(12' x 4' 6")

Piso inferior
3.460 x 1.370 mm
(11' 4" x 4' 6")

Opciones para las mallas de clasificación

- Chapa perforada
- Grizzly / barra Bofor
- Fingers de gran resistencia
- Malla de acero

Carrera
10 mm

Alimentador



Alimentador de cinta de serie,
alimentador de placas opcional

Capacidad de la tolva
6,0 m³ (7,8 yd³)

Cintas transportadoras



Cinta de finos
800 mm (32")

Cinta intermedia
800 mm (32")

Cinta de gruesos
1.200 mm (48")

Opciones de motor



Tier 3 (Stage III A):
CAT C4.4 98 kW (131 hp)

Tier 4F:
CAT C3.6 100 kW (134 hp)

Stage V:
Deutz TCD 3.6 100 kW
(134 hp)

Dimensiones de transporte



Peso
23,0 t (50.700 lbs)

Ancho
2,5 m (8' 2")

Alto
3,2m (10' 6")

Largo
13,0 m (42' 10")



Precribador móvil Nordtrack™ S2.11

Cribado de alta capacidad incluso en cargas pesadas

Fabricada para proporcionar versatilidad, cribado en cualquier condición.

El precribador S2.11 de Nordtrack™ maneja con precisión volúmenes masivos de material de alimentación. Ofrece la flexibilidad de cribar una amplia variedad de materiales de alimentación en diferentes aplicaciones de reciclaje, demolición y áridos, y es capaz de alcanzar un potencial de cribado de más de 800 t/h dependiendo de la aplicación.

Alimentador de alta capacidad con estructura duradera

- Alimentador de cinta
- Alimentador de placas*
- Placas de desgaste extremadamente resistentes
- Mando de control remoto para velocidad y funciones de encendido y apagado del alimentador

Alta precisión y gran volumen

Ancha cinta de finos

Cribado versátil de alta capacidad

- Cajón arenoso de gran tamaño
- Amplia variedad de medios de cribado

Áreas de aplicación:

-  Cribado de residuos de hormigón
-  Arena y gravilla
-  Cribado de materiales agrícolas
-  Cribado de áridos

Supresión eficaz de polvo

Sistema de difusión de agua con bomba de presión. *

Sistema de accionamiento que contribuye a la eficiencia de combustible

Kit de actualización con potencia doble para accionar el sistema hidráulico con energía eléctrica*

Posibilidad de trabajo en modo de dos productos*

* Opcional, no incluido en el equipo estándar.



Cribado de alta capacidad



Amplia gama de opciones de cribado para distintas aplicaciones.



Fácil control y desplazamiento en el lugar de trabajo



Diseño duradero y fiable

Información técnica de Nordtrack™ S2.11

Criba



Piso superior
6.100 x 1.800 m (20' x 6')

Piso inferior
5.500 x 1.800 m (18' x 6')

Opciones para las mallas de clasificación

- Chapa perforada
- Grizzly / barra Bofor
- Fingers de gran resistencia
- Malla de acero

Carrera
10 mm

Alimentador



Alimentador de cinta de serie, alimentador de placas opcional

Capacidad de la tolva
11,5 m³ (15,0 yd³)

Cintas transportadoras



Cinta de finos
1.050 mm (42")

Cinta intermedia
900 mm (36")

Cinta de gruesos
1.600 mm (64")

Opciones de motor



Tier 3 (Stage III A):
CAT C71 209 kW (281 hp)

Tier 4F:
CAT C71 209 kW (281 hp)

Stage V:
CAT C71 209 kW (281 hp)

Dimensiones de transporte



Peso
37,2 t (82.000 lbs)

Ancho
3,0 m (9' 10")

Alto
3,5 m (11' 6")

Largo
17,0 m (55' 8")



Cribas móviles Nordtrack™ S3.7 y S4.7

Cribado compacto con dos o más pisos

Diseñada para permitirle comenzar rápidamente las operaciones de cribado

Las unidades Nordtrack™ S3.7 y S4.7 son cribas móviles, compactas y eficientes, fáciles de configurar y utilizar. Su diseño compacto y plegable permite que transportarlas fácilmente y, gracias a su gran cajón arenoso, también ofrecen una alta productividad con un potencial de hasta 450 tph (dependiendo de la aplicación).

Supresión eficaz de polvo

Sistema de difusión de agua con bomba de presión. *

Áreas de aplicación:

-  ●●●●● Arena y gravilla
-  ●●●●● Cribado de materiales agrícolas
-  ●●●●● Cribado de áridos
-  ●●●●● Carbón

Mejor seguridad y ergonomía

Dispositivo de control remoto para las funcionalidades del alimentador (por ejemplo, velocidad, inicio/parada, inclinación de la rejilla)



Mantenimiento fácil y accesible.

- Plataforma de mantenimiento
- Luces de trabajo
- Cilindros de elevación en las cintas transportadoras para ofrecer más espacio de mantenimiento para el cambio de malla

Sistema de accionamiento que contribuye a la eficiencia de combustible

- Kit de actualización con potencia doble para accionar el sistema hidráulico con energía eléctrica*
- Compatibilidad con accesorios conectables (toma de fuerza hidráulica)*

Nordtrack™ S3.7 en la imagen

* Opcional, no incluido en el equipo estándar.



Alta capacidad en un tamaño compacto



Móvil y fácil de desplazar en el lugar de trabajo







Puede ser emparejada en un circuito cerrado con la trituradora móvil Metso Lokotrack



Fácil uso y mantenimiento

Información técnica de Nordtrack™ S3.7 y S4.7

Criba	Alimentador	Cintas transportadoras	Opciones de motor	Dimensiones de transporte
 <p>Unidad móvil de cribado Nordtrack™ S3.7</p> <p>Piso superior 4.270 x 1.524 mm (14' x 5')</p> <p>Piso inferior 3.660 x 1.524 mm (12' x 5')</p> <p>Carrera 8 mm</p>	 <p>Capacidad de la tolva 10,0 m³ (13,1 yd³)</p> <p>Grizzly 100 mm (4") de separación</p> <p>Opciones Parrilla vibrante de dos pisos (previa solicitud)</p>	 <p>Cinta de elevación 1.050 mm (42")</p> <p>Cinta de finos 1.200 mm (48")</p> <p>Cinta intermedia 650 mm (26")</p> <p>Cinta de gruesos 650 mm (26")</p>	 <p>Tier 3 (Stage III A): CAT C4.4 98 kW (131 hp)</p> <p>Tier 4F: CAT C4.4 98 kW (131 hp)</p> <p>Stage V: Deutz TCD 3.6 100 kW (134 hp)</p>	 <p>Peso 28,0 t (61.750 lbs)</p> <p>Ancho 3,0 m (9' 10")</p> <p>Alto 3,5 m (11' 6")</p> <p>Largo 16,4 m (53' 9")</p>
<p>Unidad móvil de cribado Nordtrack™ S4.7</p> <p>Piso superior 4.270 x 1.524 mm (14' x 5')</p> <p>Piso intermedio 4.270 x 1.524 mm (14' x 5')</p> <p>Piso inferior 3.660 x 1.524 mm (12' x 5')</p> <p>Carrera 8 mm</p>	<p>Capacidad de la tolva 10,0 m³ (13,1 yd³)</p> <p>Grizzly 100 mm (4") de separación</p> <p>Opciones Parrilla vibrante de dos pisos (previa solicitud)</p>	<p>Cinta de elevación 1.050 mm (42")</p> <p>Cinta de finos 1.200 mm (48")</p> <p>Cintas intermedias 650 mm (26")</p> <p>Cinta de gruesos 650 mm (26")</p>	<p>Tier 3 (Stage III A): CAT C4.4 98 kW (131 hp)</p> <p>Tier 4F: CAT C4.4 98 kW (131 hp)</p> <p>Stage V: Deutz TCD 3.6 100 kW (134 hp)</p>	<p>Peso 32,0 t (70.600 lbs)</p> <p>Ancho 3,3 m (10' 8")</p> <p>Alto 3,5 m (11' 6")</p> <p>Largo 16,6 m (54' 4")</p>



Parrilla basculante robusta con control remoto de la inclinación. Posibilidad de incluir también rejilla vibrante



Seis paradas de emergencia, señal acústica de puesta en marcha, sistema de apagado del motor y protectores de puntos de atrapamiento para mayor seguridad

Cribas móviles Nordtrack™ S3.9 y S4.9

Alto volumen de cribado con dos o tres pisos

Fabricada para aumentar rápidamente su capacidad de cribado

Las unidades Nordtrack™ S3.9 y S4.9 son cribas móviles de alta capacidad fáciles de transportar y desplazar entre los lugares de trabajo. Están diseñadas para permitirle aumentar su capacidad de cribado rápidamente, donde quiera que se necesite. La potente cinta de elevación asegura que la criba se utilice a máxima capacidad y pueda alcanzar un potencial de hasta 600 tph (dependiendo de la aplicación).

Áreas de aplicación:

-  ●●●●● Arena y gravilla
-  ●●●●● Cribado de materiales agrícolas
-  ●●●●● Cribado de áridos
-  ●●●●● Carbón



Supresión eficaz de polvo

Sistema de difusión de agua con bomba de presión. *

Mantenimiento fácil y accesible.

- Plataforma de mantenimiento
- Luces de trabajo
- Cilindros de elevación en las cintas transportadoras para ofrecer más espacio de mantenimiento para el cambio de malla

Mejor seguridad y ergonomía

Dispositivo de control remoto para las funcionalidades del alimentador (por ejemplo, velocidad, inicio/parada, inclinación de la rejilla)

Sistema de accionamiento que contribuye a la eficiencia de combustible

- Kit de actualización con potencia doble para accionar el sistema hidráulico con energía eléctrica*
- Compatibilidad con accesorios conectables (toma de fuerza hidráulica)

Nordtrack™ S3.9 en la imagen

* Opcional, no incluido en el equipo estándar.



Solución versátil para alquiler de maquinaria



Móvil y fácil de desplazar en el lugar de trabajo







Puede ser emparejada en un circuito cerrado con la trituradora móvil Metso Lokotrack



Diseño robusto y fiable

Información técnica de Nordtrack™ S3.9 y S4.9

Criba	Alimentador	Cintas transportadoras	Opciones de motor	Dimensiones de transporte
 <p>Unidad móvil de cribado Nordtrack™ S3.9</p> <p>Piso superior 6.100 x 1.524 mm (20' x 5')</p> <p>Piso inferior 5.490 x 1.524 mm (18' x 5')</p> <p>Carrera 8 mm</p>	 <p>Capacidad de la tolva 10,0 m³ (13,1 yd³)</p> <p>Grizzly 100 mm (4") de separación</p> <p>Opciones Parrilla vibrante de dos pisos (previa solicitud)</p>	 <p>Cinta de elevación 1.050 mm (42")</p> <p>Cinta de finos 1.200 mm (48")</p> <p>Cinta intermedia 800 mm (32")</p> <p>Cinta de gruesos 800 mm (32")</p>	 <p>Tier 3 (Stage III A): CAT C4.4 98 kW (131 hp)</p> <p>Tier 4F: CAT C4.4 98 kW (131 hp)</p> <p>Stage V: Deutz TCD 3.6 100 kW (134 hp)</p>	 <p>Peso 36,4 t (80.300 lbs)</p> <p>Ancho 3,0 m (9' 10")</p> <p>Alto 3,5 m (11' 6")</p> <p>Largo 18,5 m (60' 6")</p>
<p>Unidad móvil de cribado Nordtrack™ S4.9</p> <p>Piso superior 6.100 x 1.524 mm (20' x 5')</p> <p>Piso intermedio 6.100 x 1.524 mm (20' x 5')</p> <p>Piso inferior 5.490 x 1.524 mm (18' x 5')</p> <p>Carrera 8 mm</p>	<p>Capacidad de la tolva 10,0 m³ (13,1 yd³)</p> <p>Grizzly 100 mm (4") de separación</p> <p>Opciones Parrilla vibrante de dos pisos (previa solicitud)</p>	<p>Cinta de elevación 1.050 mm (42")</p> <p>Cinta de finos 1.200 mm (48")</p> <p>Cintas intermedias 800 mm (32")</p> <p>Cinta de gruesos 650 mm (26")</p>	<p>Tier 3 (Stage III A): CAT C4.4 98 kW (131 hp)</p> <p>Tier 4F: CAT C4.4 98 kW (131 hp)</p> <p>Stage V: Deutz TCD 3.6 100 kW (134 hp)</p>	<p>Peso 38,8 t (85.500 lbs)</p> <p>Ancho 3,3 m (10' 8")</p> <p>Alto 3,5 m (11' 4")</p> <p>Largo 18,5 m (60' 6")</p>



Criba móvil Nordtrack™ S4.12

Cribado de gran resistencia con tres pisos

Resistente y potente para un rendimiento fiable del cribado

La unidad móvil de cribado Nordtrack™ S4.12 es una criba de gran tamaño y gran resistencia, con tres pisos para un alto volumen de cribado, con un potencial total de cribado superior a 800 tph (dependiendo de la aplicación). La gran tolva acepta también la alimentación de cargadoras de ruedas y es el complemento perfecto para la trituradora móvil Metso Lokotrack para una alimentación en circuito cerrado.

Áreas de aplicación:

-  ●●●●● Arena y gravilla
-  ●●●●● Cribado de materiales agrícolas
-  ●●●●● Cribado de áridos
-  ●●●●● Carbón

Mejor seguridad y ergonomía

Dispositivo de control remoto para las funcionalidades del alimentador (por ejemplo, velocidad, inicio/parada, inclinación de la rejilla)

Supresión eficaz de polvo

Sistema de difusión de agua con bomba de presión. *



Poderosa unidad de potencia.

Compatibilidad con accesorios conectables (toma de fuerza hidráulica)

Mantenimiento fácil y accesible.

- Plataforma de mantenimiento
- Luces de trabajo
- Cilindros de elevación en las cintas transportadoras para ofrecer más espacio de mantenimiento para el cambio de malla

* Opcional, no incluido en el equipo estándar.



Diseño fiable y de gran resistencia



Cribado de alto volumen



Puede ser emparejada en un circuito cerrado con la trituradora móvil Metso Lokotrack



Fácil uso y mantenimiento

Información técnica de Nordtrack™ S4.12

Criba



Piso superior
6.710 x 1.830 mm (22' x 6')

Piso intermedio
6.710 x 1.830 mm (22' x 6')

Piso inferior
6.100 x 1.830 mm (20' x 6')

Carrera
10 mm

Alimentador



Capacidad de la tolva
10,0 m³ (13,1 yd³)

Grizzly
100 mm (4") de separación

Opciones
Parrilla vibrante de dos pisos
(previa solicitud)

Cintas transportadoras



Cinta de elevación
1.200 mm (48")

Cinta de finos
1.400 mm (55")

Cintas intermedias
900 mm (36")

Cinta de gruesos
800 mm (32")

Opciones de motor



Tier 3 (Stage III A):
CAT C7.1 209 kW (281 hp)

Tier 4F:
CAT C7.1 168 kW (225 hp)

Stage V:
CAT C7.1 168 kW (225 hp)

Dimensiones de transporte



Peso
42,4 t (93.600 lbs)

Ancho
3,7 m (12' 2")

Alto
3,6 m (11' 10")

Largo
19,6 m (64' 2")



Nordtrack™ CT20 y CT24

Apiladores compactos sobre orugas

Apiladores compactos sobre orugas, capaces de otorgar eficiencia y ahorros de costes

Los apiladores compactos sobre orugas Nordtrack™ CT20 y CT24 son una alternativa muy rentable a las cargadoras de ruedas. Al eliminar la necesidad de manipulación adicional con cargadoras de ruedas, los apiladores reducen los costes de funcionamiento y mejoran la calidad del producto final.



Distintas opciones para la cinta:

- Cinta Chevron
- Capotado completo
- Alfombras de caucho antirretroceso

Fácil transporte y configuración

- Permite una rápida puesta en marcha de las operaciones
- Puede almacenarse en un contenedor para su transporte

Fácil desplazamiento en el lugar de trabajo

Mando de control remoto con cable para orugas de accionamiento hidráulico

Nordtrack™ CT20 en la imagen
No disponible en Norteamérica



Más rentable que las cargadoras de ruedas



Móvil y fácil de desplazar en el lugar de trabajo



Reduce el tráfico en el lugar de trabajo para mejorar la salud y la seguridad



Fabricada para facilitar el transporte

Información técnica de Nordtrack™ CT20 y CT24

Cinta transportadora



Cinta transportadora móvil de apilamiento Nordtrack™ CT20

Longitud de la banda
19,4 m (63' 5")

Ancho de la cinta
1.000 mm (40")

Apilador móvil sobre orugas Nordtrack™ CT24

Longitud de la banda
23,5 m (77' 3")

Ancho de la cinta
1.000 mm (40")

Capacidad



Capacidad de la tolva
3,0 m³ (3,9 yd³)

Altura de la pila de material
8,4 m (27' 8")

Capacidad de la pila de material
991 m³ (1296 yd³)

Capacidad de la tolva
3,0 m³ (3,9 yd³)

Altura de la pila de material
9,7 m (31' 10")

Capacidad de la pila de material
1.685 m³ (2200 yd³)

Opciones de accionamiento

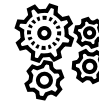

Motor diésel

Tier 3 (Stage III A):
Isuzu 4LE1 37 kW (49 hp)

Stage V:
Deutz TCD 2.2 50 kW (67 hp)

Motor diésel

Tier 3 (Stage III A):
Isuzu 4LE1 37 kW (49 hp)

Stage V:
Deutz TCD 2.2 50 kW (67 hp)

Dimensiones de transporte

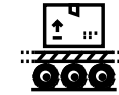

Peso
10,5 t (23.150 lbs)

Ancho
2,3 m (7' 6")

Alto
2,5 m (8' 3")

Largo
12,1 m (39' 9")

Peso
12,9 t (28.420 lbs)

Ancho
2,3 m (7' 6")

Alto
2,7 m (8' 9")

Largo
12,2 m (39' 11")



Nordtrack™ CW85 y CW100

Apilador móvil sobre ruedas de carga pesada.

Apilador móvil de carga pesada para alto rendimiento duradero

Los apiladores móviles sobre ruedas Nordtrack™ CW85 y CW100 proporcionan fiabilidad para aplicaciones de uso intensivo en un conjunto móvil. Al sustituir a las cargadoras de ruedas y eliminar la doble manipulación de los materiales, se reduce el coste de operación por cada tonelada de materia.

Construcción de gran resistencia y fácil mantenimiento para un rendimiento continuo

Diferentes opciones de tolva para mayores volúmenes



Fácil desplazamiento en el lugar de trabajo

- Movimiento radial de serie
- Accionamiento hidráulico de ruedas opcional
- Extensión del eje hidráulico y cilindros de eje de serie

Diferentes opciones de accionamiento

- Fuente de alimentación eléctrica externa
- Fuente de potencia hidráulica externa
- Motor diésel integrado

Nordtrack™ CW85 en la imagen
Solo disponible en Norteamérica



Más rentable que las cargadoras de ruedas



Móvil y fácil de desplazar en el lugar de trabajo



Reduce el tráfico en el lugar de trabajo para mejorar la salud y la seguridad



Duradera y fiable

Información técnica de Nordtrack™ CW85 y CW100

Cinta transportadora



Apilador móvil sobre ruedas Nordtrack™ CW85

Longitud de la banda
24,4 m (80')

Ancho de la cinta
900 mm (36")

Capacidad



Capacidad de la tolva
1,5 m³ (2,0 yd³)

Altura de la pila de material
9,3 m (30' 6")

Capacidad de la pila de material
1.482 m³ (1938 yd³)

Opciones de accionamiento

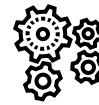

Sin motor

Fuente de potencia hidráulica externa o

Fuente de alimentación eléctrica externa (motor de accionamiento eléctrico de la cinta transportadora)

Motor diésel

Tier 4F:
CAT C2.2 37 kW (49 hp)

Tier 4F - actualización de potencia:
CAT C2.8 55 kW (74 hp)

Transporte y dimensiones



Peso

9,0 t (20.000 lbs)

Ancho

3,2 m (10' 3")

Alto

4,2 m (13' 9")

Largo

18,7 m (61' 5")

Apilador móvil sobre ruedas Nordtrack™ CW100

Longitud de la banda
30,5 m (100')

Ancho de la cinta
900 mm (36")

Capacidad de la tolva
1,5 m³ (2,0 yd³)

Altura de la pila de material
12,2 m (40' 0")

Capacidad de la pila de material
3.342 m³ (4371 yd³)

Sin motor

Fuente de potencia hidráulica externa o

Fuente de alimentación eléctrica externa (motor de accionamiento eléctrico de la cinta transportadora)

Motor diésel

Tier 4F:
CAT C2.8 55 kW (74 hp)

Tier 4F - actualización de potencia:
CAT C3.4 75 kW (100 hp)

Peso

11,3 t (25.000 lbs)

Ancho

3,3 m (10' 11")

Alto

4,4 m (14' 5")

Largo

22,5 m (73' 6")



Nordtrack™ CT85 y CT100

Apiladores móviles sobre orugas para carga pesada

Fabricadas para ofrecerle rendimiento fiable en aplicaciones de uso intensivo

Los apiladores móviles sobre orugas Nordtrack™ CT85 y CT100 ofrecen una gran fiabilidad en aplicaciones de uso intensivo, además de una cómoda movilidad. Incluyen orugas de control remoto de serie para facilitar el posicionamiento en el lugar de trabajo. También aportan la capacidad necesaria para reemplazar las cargadoras de ruedas.

Construcción de gran resistencia y fácil mantenimiento para un rendimiento continuo

Diferentes opciones de tolva para mayores volúmenes

Agilidad y fácil desplazamiento por el lugar de trabajo

Orugas de accionamiento hidráulico con mando de control remoto 🎮

Nordtrack™ CT100 en la imagen
Solo disponible en Norteamérica



Más rentable que las cargadoras de ruedas



Móvil y fácil de desplazar en el lugar de trabajo



Reduce el tráfico en el lugar de trabajo para mejorar la salud y la seguridad



Rendimiento fiable en aplicaciones de uso intensivo

Información técnica de Nordtrack™ CT85 y CT100

Cinta transportadora



Apilador móvil sobre orugas Nordtrack™ CT85

Longitud de la banda
24,4 m (80')

Ancho de la cinta
900 mm (36")

Apilador móvil sobre orugas Nordtrack™ CT100

Longitud de la banda
30,5 m (100')

Ancho de la cinta
900 mm (36")

Capacidad



Capacidad de la tolva
1,5 m³ (2,0 yd³)

Altura de la pila de material
10,0 m (32' 10")

Capacidad de la pila de material
1.848 m³ (2418 yd³)

Capacidad de la tolva
1,5 m³ (2,0 yd³)

Altura de la pila de material
12,4 m (40' 7")

Capacidad de la pila de material
3.490 m³ (4565 yd³)

Opciones de accionamiento

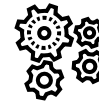

Motor diésel

Tier 4F:

CAT C2.2 37 kW (49 hp)

Tier 4F - actualización de potencia:

CAT C2.8 55 kW (74 hp)

Motor diésel

Tier 4F:

CAT C2.8 55 kW (74 hp)

Tier 4F - actualización de potencia:

CAT C3.4 75 kW (100 hp)

Dimensiones de transporte

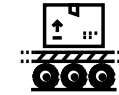

Peso

11,4 t (25.000 lbs)

Ancho

2,5 m (8' 2")

Alto

3,5 m (11' 3")

Largo

15,8 m (51' 8")

Peso

12,7 t (28.000 lbs)

Ancho

2,6 m (8' 5")

Alto

3,5 m (11' 4")

Largo

21,3 m (69' 9")



Nordtrack™ CT85R y CT100R

Apilador móvil de gran resistencia, y orugas con movimiento radial

Fabricadas para ofrecer un rendimiento flexible y gran resistencia dondequiera que se necesite

los apiladores móviles Nordtrack™ CT85R y CT100R incluyen ruedas de movimiento radial y posicionamiento flexible. Las orugas controladas de forma remota ofrecen agilidad y facilidad de desplazamiento por el lugar de trabajo, y el movimiento radial adicional hace que sean una alternativa especialmente idónea las cargadoras de ruedas.

Construcción de gran resistencia y fácil mantenimiento para un rendimiento continuo

Diferentes opciones de tolva para mayores volúmenes

Ruedas de movimiento radial y fácil posicionamiento

Agilidad y fácil desplazamiento por el lugar de trabajo

Orugas de accionamiento hidráulico con mando de control remoto 🎮

Nordtrack™ CT85R en la imagen
Solo disponible en Norteamérica



Más rentable que las cargadoras de ruedas



Móvil y fácil de desplazar en el lugar de trabajo



Reduce el tráfico en el lugar de trabajo para mejorar la salud y la seguridad



Rendimiento fiable en aplicaciones de uso intensivo

Información técnica de Nordtrack™ CT85R y CT100R

Cinta transportadora



Apilador móvil radial Nordtrack™ CT85R

Longitud de la banda
24,4 m (80')

Ancho de la cinta
900 mm (36")

Apilador móvil radial Nordtrack™ CT100R

Longitud de la banda
30,5 m (100')

Ancho de la cinta
900 mm (36")

Capacidad



Capacidad de la tolva
1,5 m³ (2,0 yd³)

Altura de la pila de material
10,0 m (32' 10")

Capacidad de la pila de material
1.848 m³ (2418 yd³)

Capacidad de la tolva
1,5 m³ (2,0 yd³)

Altura de la pila de material
12,4 m (40' 7")

Capacidad de la pila de material
3.490 m³ (4565 yd³)

Opciones de accionamiento

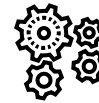

Motor diésel

Tier 4F:

CAT C2.2 37 kW (49 hp)

Tier 4F - actualización de potencia:

CAT C2.8 55 kW (74 hp)

Motor diésel

Tier 4F:

CAT C2.8 55 kW (74 hp)

Tier 4F - actualización de potencia:

CAT C3.4 75 kW (100 hp)

Dimensiones de transporte

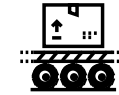

Peso

12,5 t (27.500 lbs)

Ancho

2,9 m (9' 4")

Alto

3,5 m (11' 3")

Largo

15,8 m (51' 8")

Peso

13,7 t (30.200 lbs)

Ancho

3,0 m (9' 8")

Alto

3,5 m (11' 4")

Largo

21,3 m (69' 9")



Facilidad de funcionamiento

Control fácil

El diseño de la serie Nordtrack™ en su totalidad tiene muy presente la facilidad de uso. Todas las máquinas Nordtrack pueden utilizarse con seguridad y directamente desde el panel de control de la unidad. Además, todas las trituradoras Nordtrack incorporan automatización de la unidad. La capacidad de uso se ha mejorado aún más con los mandos de control remoto para las orugas y otras funciones.

Los paneles de control incorporados en las unidades Nordtrack permiten un control directo de todas las funciones del equipo y del sistema hidráulico. En las trituradoras Nordtrack también se incluye un panel de automatización que permite controlar, monitorizar y solucionar problemas relacionados con todos los aspectos de las operaciones de la trituradora.

Con las cribas Nordtrack, las unidades se controlan a través de un sencillo panel de control y palancas manuales de fácil manejo. Con el mando a distancia adicional, el operador también puede controlar desde la cabina de la excavadora las funciones del alimentador, como la limpieza de la rejilla basculante.

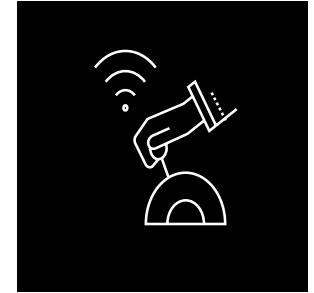

Funcionamiento de la oruga por control remoto

Los equipos de orugas Nordtrack pueden controlarse de forma remota mediante mandos inalámbricos o con cables, lo que garantiza una distancia segura hasta la máquina en movimiento y una mejor visibilidad del área circundante. Los controles remotos Nordtrack pueden utilizarse con cualquier producto Nordtrack para dirigir fácilmente el equipo en el lugar de trabajo.

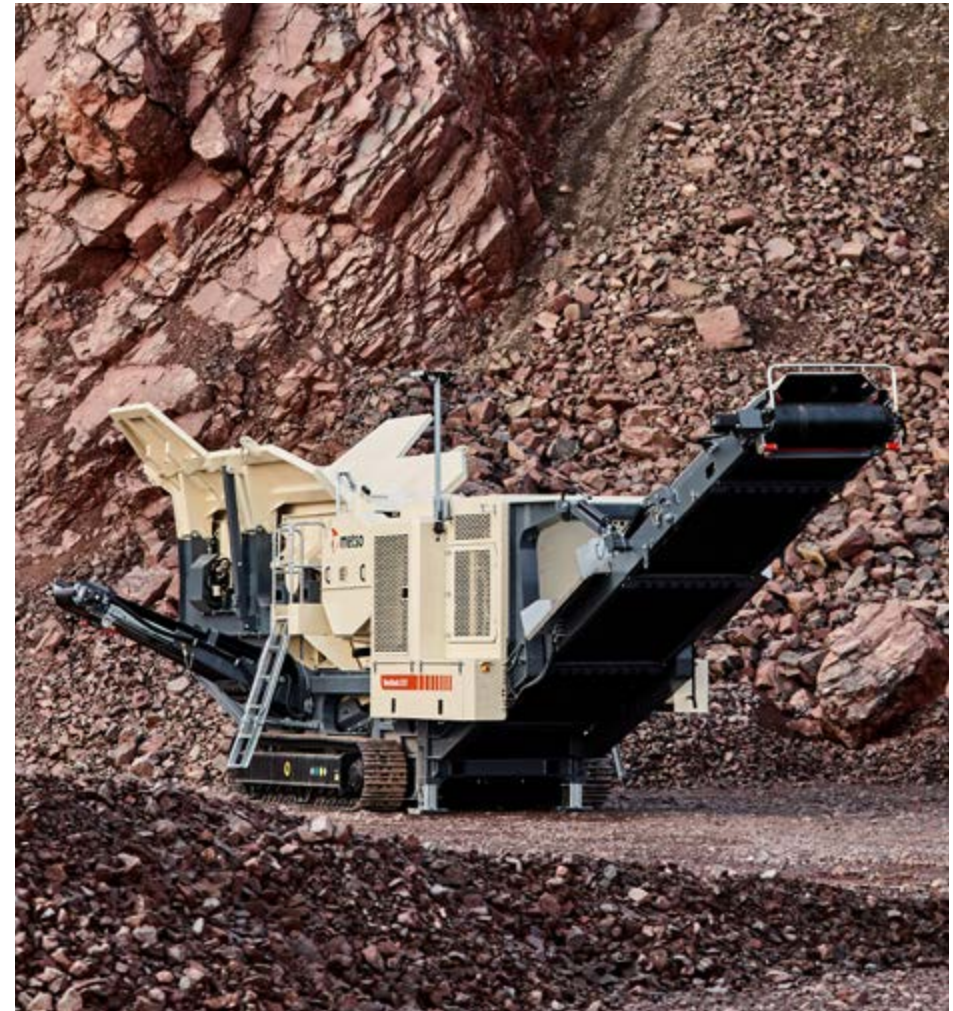
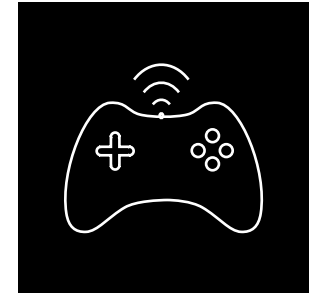

Rapidez de servicio y soporte técnico

La gama Nordtrack™ incluye productos preconfigurados y listos para su envío, así como una selección limitada de opciones bien definidas. Esta oferta predefinida facilita los pedidos y agiliza las entregas. Los productos Nordtrack están disponibles a través de Metso y de nuestra red mundial de distribuidores, y podemos entregarlos exactamente donde y cuando los necesite, con el soporte técnico y las piezas que desee, para que pueda ser productivo y rentable rápidamente.

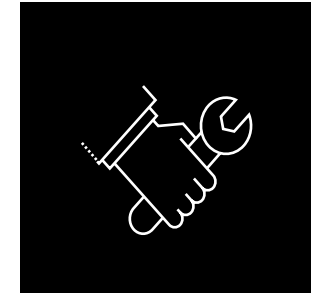

Todos los productos Nordtrack cuentan con el respaldo de Metso Outotec y de nuestra red de distribuidores autorizados de Metso Outotec con nuestro servicio experto, soporte técnico y piezas de repuesto originales.

Todos los productos Nordtrack están cubiertos por la garantía estándar de Metso Outotec.

