

Metso:Outotec

Solutions mobiles Nordtrack™

Entrepreneurs, boostez votre productivité

Concasseurs,
cribles et
convoyeurs pour
entrepreneurs et
petits chantiers.





Recyclage de l'asphalte



Béton de démolition



Production d'agrégats

Des solutions sûres pour les entrepreneurs

Avec la gamme Metso Outotec Nordtrack d'équipements mobiles de concassage et de criblage, profitez d'une mise en route et d'une utilisation facile tout en respectant vos délais et votre budget. Composée de produits standards préconfigurés et s'appuyant sur un réseau mondial de vente et d'assistance, la gamme Nordtrack est idéale pour les entrepreneurs qui doivent s'adapter rapidement aux délais et aux volumes des projets.

Les équipements Nordtrack sont spécialement conçus pour le recyclage de l'asphalte, le béton de démolition et la production de granulats à petite échelle. Ils conviennent également au criblage du charbon et des matériaux agricoles, tels que la terre végétale et les granulés de bois. Ils sont parfaitement adaptés aux chantiers courts ou au démarrage de vos propres exploitations. Conçue à partir d'une technologie éprouvée sur le terrain qui garantit robustesse, performances et fiabilité, la gamme Nordtrack vous offre la disponibilité et la productivité dont vous avez besoin.

Les équipements Nordtrack sont livrés en quelques semaines en moyenne et peuvent être montés et mis en service rapidement. Grâce à leur taille compacte, ils peuvent également être déplacés facilement d'un chantier à un autre. Qu'ils soient à roues ou à chenilles, les groupes mobiles Nordtrack sont faciles à manœuvrer sur les chantiers. Grâce à leurs commandes à distance, vous pouvez les placer exactement où vous le souhaitez.

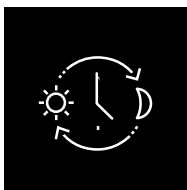

Fiabilité

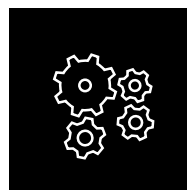

Plug and play



Mobilité

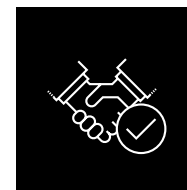

Livraison rapide



Sommaire

Des solutions fiables pour les entrepreneurs	2
Faciles à choisir et à commander	4
Disponibilité et assistance à l'échelle mondiale	4
Broyeurs à percussion	
Nordtrack™ I908	6
Nordtrack™ I908S	8
Nordtrack™ I1011	10
Concasseurs à mâchoires	
Nordtrack™ J90	12
Nordtrack™ J127	14
La sécurité d'abord	16
Cribles scalpeurs	
Nordtrack™ S2.5	18
Nordtrack™ S2.11	20
Cribles de classification	
Nordtrack™ S3.7 & S4.7	22
Nordtrack™ S3.9 & S4.9	24
Nordtrack™ S4.12	26
Convoyeurs de mise en stock	
Nordtrack™ CT20 & CT24	28
Nordtrack™ CW85 & CW100	30
Nordtrack™ CT85 & CT100	32
Nordtrack™ CT85R & CT100R	34
Facilité d'utilisation	
Commande facile	37
Fonctionnement des chenilles commandé à distance	38
Entretien et assistance rapides	39

Faciles à choisir et à commander

Pas besoin d'être un expert en broyage ou en criblage pour choisir son groupe mobile Nordtrack. Les machines disposent de configurations standard pour le recyclage de l'asphalte, la séparation des matériaux agricoles et la production d'agrégats. Le choix des options se limite aux différentes configurations des applications standard, telles que le recyclage du béton de démolition, où, par exemple, l'abattage des poussières renforce clairement l'ergonomie. Vous payez donc uniquement les fonctionnalités dont vous avez réellement besoin.

La gamme de produits Nordtrack comprend des broyeurs à percussion, des concasseurs à mâchoires, des cribles et des convoyeurs, qui constituent la combinaison idéale en termes de taille, de productivité et de prix pour s'adapter au dimensionnement de vos opérations. Flexibles de par leur conception, ces équipements sont capables de répondre à des besoins variés. Ils peuvent s'adapter à toutes les exigences de produits finis, quels que soient les matériaux alimentés.



Broyeurs



Cribles



Convoyeurs

La gamme Nordtrack :

- Broyeurs à percussion
- Concasseurs à mâchoires
- Cribles scalpeurs
- Cribles de classification
- Convoyeurs de mise en stock

Disponibilité et assistance internationales

La gamme Nordtrack est disponible auprès de Metso Outotec et de son réseau mondial de distributeurs. Nous fournissons également les pièces, l'entretien et l'assistance technique dont vous avez besoin pour assurer la continuité de vos activités.

Les solutions mobiles Nordtrack sont conçues selon les normes d'hygiène et de sécurité les plus strictes pour garantir un fonctionnement en toute sécurité et bénéficient de la certification CE. Elles proposent divers dispositifs de sécurité : commandes à distance, boutons d'arrêt d'urgence, points d'entretien faciles d'accès, protections, rampes d'accès, etc.



Tous les produits Nordtrack
bénéficient de la garantie standard
Metso Outotec.



Broyeur à percussion mobile Nordtrack™ I908

Une centrale compacte et agile

Pour une utilisation sur les petits chantiers où les performances rapides font la différence

Contrôlée depuis l'automate, cette unité compacte offre un débit extrêmement efficace. Le Nordtrack™ I908 est proposé avec différents percuteurs adaptés à de nombreuses applications, tels que des percuteurs martensitiques recommandés pour le concassage du béton ou des marteaux en alliage fer-chrome pour le concassage de l'asphalte recyclé. Son système de transmission directe à embrayage offre un rapport consommation de carburant/concassage très efficace et sa conception compacte permet d'économiser sur les coûts de transport.

Domaines d'application :

-  ●●●● Recyclage de l'asphalte
-  ●●●● Broyage des déchets de construction
-  ●●●●● Briques et tuiles
-  ●●●● Roche tendre
-  ●●●●● Charbon

Abattage efficace des poussières

Système de pulvérisation d'eau avec pompe

Convoyeur latéral*

Grande facilité d'entretien

Module moteur spacieux et système de contrôle de l'automatisation convivial

Séparateur magnétique*

Aimant à double pôle pour une élimination efficace des particules métalliques

* En option, non inclus dans la configuration standard



Excellentes performances de broyage dans un format compact



Facile à utiliser et à entretenir



Facile à transporter et à déplacer sur site



Système à entraînement direct économe en carburant

Détails techniques Nordtrack™ I908

Broyeur



Ouverture d'alimentation
860 x 650 mm
(34 x 25,6")

Alimentateur



Capacité de la trémie
2,8 m³ (3,6 yd³)

Options

Large choix de cassettes
Grizzly et de tôles
perforées facilement
remplaçables

Convoyeurs



Conveyor de produits
900 mm (36") de large

Conveyor latéral (en option)

Largeur de courroie 500
mm (20")

Options de puissance moteur



Tier 3 (Stage III A) :
Volvo D8 188 kW (252 ch)

Tier 4F :
Volvo D8 188 kW (252 ch)

Stage V :
Volvo D8 188 kW (252 ch)

Dimensions de transport

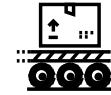

Poids
23,6 t (52 000 lb)

Largeur
2,5 m (8' 2")

Hauteur
3,0 m (10')

Longueur
9,3 m (30' 7")



Concasseur mobile à percussion Nordtrack™ I908S

Un broyeur de recyclage extrêmement compétitif

Conçu pour un montage et une mise en route rapides

Le concasseur à percussion mobile Nordtrack™ I908S assure d'excellentes performances de concassage dans un format très compact. Grâce au module de criblage suspendu avec un système de fixation facile à utiliser et au convoyeur radial à 180 degrés, cette machine est suffisamment flexible pour s'adapter à différents types de travaux.

Domaines d'application :

-  ●●●●● Recyclage de l'asphalte
-  ●●●●● Broyage des déchets de construction
-  ●●●●● Briques et tuiles
-  ●●●●● Roche tendre
-  ●●●●● Charbon

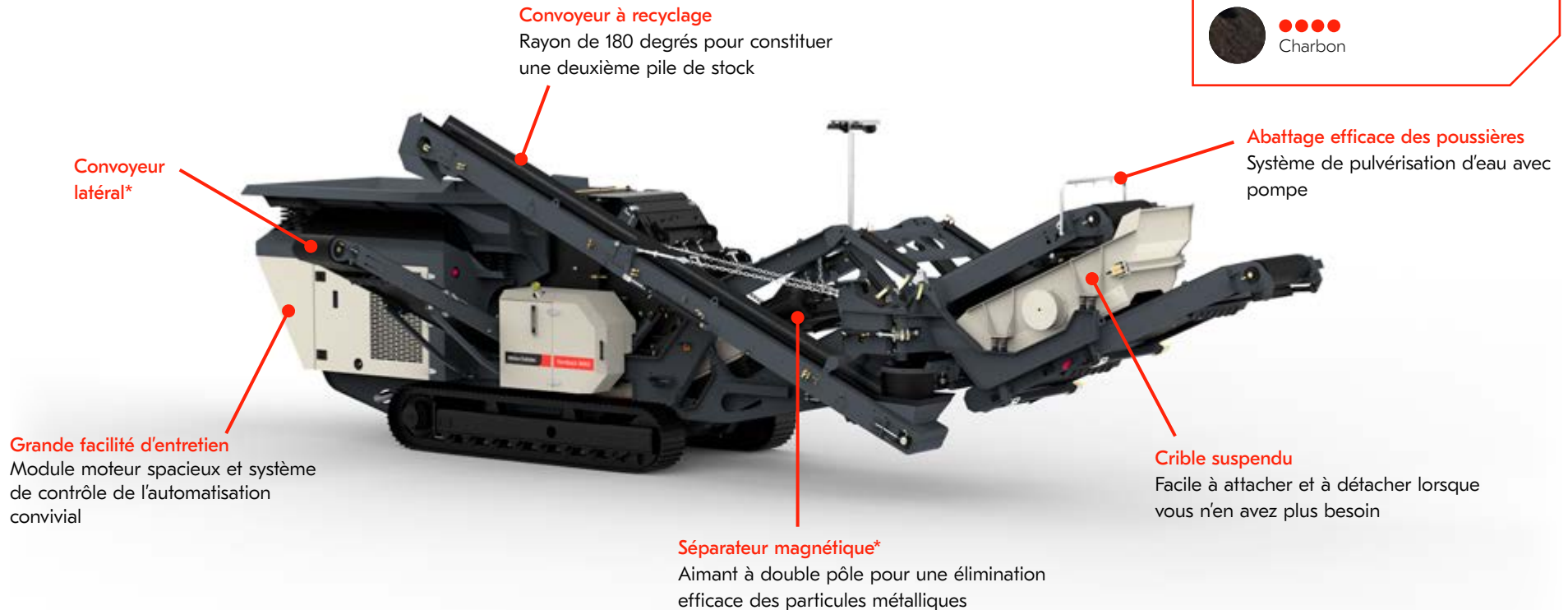

* En option, non inclus dans la configuration standard



Excellentes performances de broyage dans un format compact



Étalonné et produits finis précis



Facile à transporter et à déplacer sur site



Système à entraînement direct économe en carburant

Détails techniques Nordtrack™ I908S

Broyeur



Ouverture d'alimentation
860 x 650 mm
(34 x 25,6")

Crible



Crible suspendu
2 000 x 1 100 mm
(6' 7" x 3' 7")
Angle du crible
25 degrés
Course
8 mm

Alimentateur



Capacité de la trémie
2,8 m³ (3,6 yd³)
Options
Large choix de cassettes
Grizzly et de tôles
perforées facilement
remplaçables

Convoyeurs



Convoyeur principal
900 mm (36") de large
Convoyeur de produits
900 mm (36") de large
Convoyeur radial à
recyclage
400 mm (16") de large
Convoyeur latéral
(en option)
Largeur de courroie
500 mm (20")

Options de puissance moteur



Tier 3 (Stage III A) :
Volvo D8 188 kW (252 ch)
Tier 4F :
Volvo D8 188 kW (252 ch)
Stage V :
Volvo D8 188 kW (252 ch)

Dimensions de transport

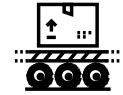

Poids
27,5 t (60 700 lb)
Largeur
2,7 m (8' 10")
Hauteur
3,0 m (10')
Longueur
12,8 m (42')



Concasseur mobile à percussion Nordtrack™ I1011

Des performances élevées pour un faible encombrement

Broyeur à percussion compact et puissant pour les entrepreneurs et pour la location

Le concasseur mobile à percussion Nordtrack™ I1011 combine une capacité de concassage élevée et une grande précision des produits finis grâce à son grand crible suspendu (en option). Ce concasseur polyvalent convient pour différents chantiers, du concassage de roches au recyclage des déchets liés à la construction et à la démolition. Le faible encombrement permet une facilité d'utilisation dans des espaces étroits et de transport sur une remorque standard entre deux chantiers. Grâce aux différents types de percuteurs et réglages du concasseur, tous les travaux sont possibles avec cette machine.

Domaines d'application :

-  ●●●●● Recyclage de l'asphalte
-  ●●●●● Broyage des déchets de construction
-  ●●●●● Briques et tuiles
-  ●●●●● Roche tendre
-  ●●●●● Charbon

Convoyeur à recyclage

Rayon de 180 degrés pour constituer une deuxième pile de stock

Séparateur magnétique*

Aimant à double pôle pour une élimination efficace des particules métalliques

Abattage efficace des poussières

Système de pulvérisation d'eau avec pompe

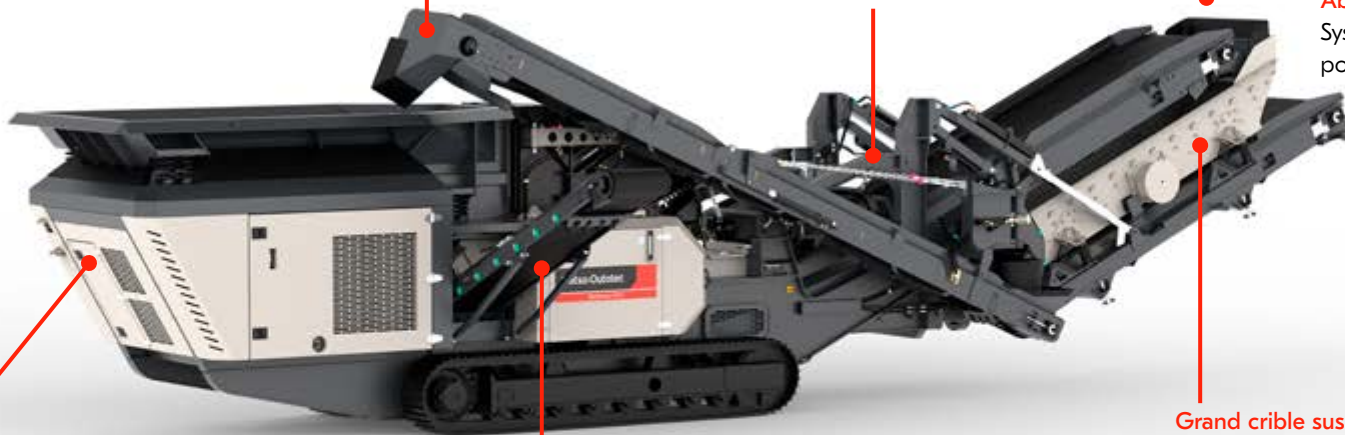

Grande facilité d'entretien

Module moteur spacieux et système de contrôle de l'automatisation convivial

Convoyeur latéral*

Grand crible suspendu*

Facile à attacher et à détacher lorsque vous n'en avez plus besoin

* En option, non inclus dans la configuration standard



Solution polyvalente pour la location de matériel



Étalonné et produits finis précis



Facile à transporter et à déplacer sur site



Système à entraînement direct économe en carburant

Détails techniques Nordtrack™ I1011

Broyeur



Ouverture d'alimentation
1150 x 800 mm
(45 x 32")

Crible*



Crible suspendu
3 660 x 1 530 mm
(12' x 5')
Angle du crible
25 degrés
Course
9 mm

Alimentateur



Capacité de la trémie
3,8 m³ (5 yd³)
Options
Large choix de cassettes
Grizzly et de tôles
perforées

Convoyeurs



Convoyeur principal
1 200 mm (48") de large
Convoyeur de produits*
1 200 mm (48") de large
Convoyeur à recyclage*
500 mm (20") de large
Convoyeur latéral*
600 mm (24") de large

Options de puissance moteur



Tier 3 (Stage III A) :
CAT C9.3B 280 kW
(375 ch)
Tier 4F :
CAT C9.3B 280 kW
(375 ch)
Stage V :
CAT C9.3B 280 kW
(375 ch)

Dimensions de transport**

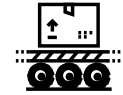

Poids
41,5 t (91 600 lb)
Largeur
3 m (9' 11")
Hauteur
3,3 m (10' 11")
Longueur
15,8 m (51' 10")

* En option ** avec module de criblage



Concasseur à mâchoires mobile Nordtrack™ J90

Broyage puissant dans un format compact

Conçu pour un broyage mobile efficace là où vous en avez besoin

Le concasseur à mâchoires mobile Nordtrack™ J90 assure d'excellentes performances de concassage dans un ensemble compact et mobile. Grâce à sa conception durable et hautes capacités, il offre la fiabilité dont vous avez besoin pour vos opérations de concassage dans un format facile à transporter et ultra résistant.

Domaines d'application :

-  ●●● Roche dure
-  ●●●●● Béton de démolition
-  ●●●●● Broyage des déchets de construction
-  ●●●●● Sable et gravier

Grand concasseur à mâchoires efficace

- Automatisation
- Plaque de déflecteur de broyeur
- Réglage des paramètres hydrauliques
- Capteur de niveau de matériau

Sécurité renforcée et ergonomie améliorée avec éclairage de travail

Abattage efficace des poussières

Système de pulvérisation d'eau avec pompe

Séparateur magnétique*

Aimant à double pôle pour une élimination efficace des particules métalliques

Convoyeur latéral*

Grande facilité d'entretien

Module moteur spacieux et système de contrôle de l'automatisation convivial

* En option, non inclus dans la configuration standard



Excellentes performances de broyage dans un format compact



Facile à utiliser et à entretenir



Facile à transporter et à déplacer sur site



Solution polyvalente pour la location de matériel

Détails techniques Nordtrack™ J90

Broyeur



Ouverture d'alimentation
890 x 500 mm (35 x 20")

Alimentateur



Capacité de la trémie
2,8 m³ (3.6 yd³)

Options

Large choix de cassettes
Grizzly et de tôles
perforées facilement
remplaçables

Convoyeurs



Convoyeur principal
900 mm (36")

Convoyeur latéral
(en option)

Largeur de courroie :
500 mm (20")

Options de moteur



Tier 3 (Stage III A) :
Volvo D5 162 kW (218 ch)

Tier 4F :
Volvo D5 162 kW (218 ch)

Stage V :
Volvo D5 162 kW (218 ch)

Dimensions de transport

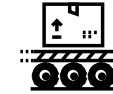

Poids
23,9 t (52 600 lb)

Largeur
2,5 m (8' 2")

Hauteur
3,0 m (10')

Longueur
9,3 m (30' 7")



Concasseur à mâchoire mobile Nordtrack™ J127

Excellente capacité de débit

Adapté au broyage à haute productivité

Le concasseur à mâchoires mobile Nordtrack™ J127 est conçu pour assurer rapidement une productivité élevée. Le grand concasseur à mâchoires et l'alimentateur à deux étages assurent un débit élevé à la fois pour les travaux de carrière et les opérations de recyclage.

Alimentateur hautes capacités avec structure robuste

- Plaques d'usure très résistantes
- Alimentateur à godets à deux étages et barreaux de scalpage « grizzly »

Abattage efficace des poussières

- Système de pulvérisation d'eau avec pompe
- Capots en aluminium

Domaines d'application :

-  ●●● Broyage des déchets de construction
-  ●●●● Béton de démolition
-  ●●●● Roche dure
-  ●●●●● Sable et gravier



Ouverture et déploiement simples et rapides de l'alimentateur avec :

- Vérins hydrauliques
- Système de cales à réglage hydraulique

Convoyeur latéral à télescope à commande hydraulique

- Limite les déplacements de la machine grâce à l'empilage plus élevé
- Peut être installé de chaque côté
- Déploiement facile pour le transport

Broyage à haut débit

- Grand concasseur à mâchoires conçu en interne avec capteur de niveau de matériaux
- Plaque de déflecteur de broyeur
- Réglage des paramètres hydrauliques

Séparateur magnétique*

Aimant à double pôle pour une élimination efficace des particules métalliques

* En option, non inclus dans la configuration standard



Concassage hautes performances



Robuste alimentateur à deux étages pour tonnages élevés



Conception solide et fiable



Solution polyvalente pour la location de matériel

Détails techniques Nordtrack™ J127

Broyeur



Ouverture d'alimentation
1 270 x 735 mm
(50 x 29")

Extracteur et scalpeur



Capacité de la trémie
6,8 m³ (8,9 yd³)

Scalpeur
Zone totale
2 120 x 1 204 mm
(83,5 po x 47,4 po)

Dimensions de la toile de
crible de l'étage inférieur
1 200 x 1 220 mm (47,2" x 48")

Sonde de niveau des
matériaux à ultrasons pour
empêcher le bourrage de la
chambre de concassage

Convoyeurs



Convoyeur principal
1 200 mm (48") de large

Convoyeur latéral
Convoyeur de fines à
déploiement hydraulique :
longueur 2,6 m (8' 6"),
largeur 650 mm (26")

Options de moteur



Tier 3 (Stage III A) :
CAT C9.3B 280 kW
(375 ch)

Tier 4F :
CAT C9.3B 280 kW
(375 ch)

Stage V :
CAT C9.3B 280 kW
(375 ch)

Dimensions de transport



Poids
56,5 t (124 600 lb)

Largeur
3,0 m (9' 10")

Hauteur
3,6 m (11' 8,8")

Longueur
15,5 m (50' 8")



Sécurité d'abord



Éclairage de travail de série pour une meilleure ergonomie et une sécurité renforcée.



Système de pulvérisation d'eau pour une suppression efficace des poussières, avec pompe.



Commande à distance de série des chenilles.



Automatisation du broyeur toujours de série pour faciliter l'utilisation.

Crible scalpeur mobile Nordtrack™ S2.5

Scalpeur compact et agile à deux étages

Polyvalence et rentabilité en une seule machine

Le crible scalpeur mobile Nordtrack™ S2.5 est conçu pour les petits chantiers et adapté à de nombreuses applications. Il est proposé avec un large choix de surfaces de criblage pour le crible à 2 étages qui se distingue par son efficacité. Utilisable en tant que pré-scalpeur ou en tant que crible tertiaire, il peut atteindre une capacité de criblage de 450 t/h. Grâce à sa conception compacte et à son châssis robuste, il garantit la rentabilité des missions qui nécessitent de changer fréquemment d'emplacement.

Des dimensions de transport réduites adaptées aux chantiers

- Large choix de surfaces de criblage adaptées à différentes applications
- Points d'entretien faciles d'accès

Alimentateur hautes capacités avec structure robuste

- Bande d'alimentation
- Alimentateur à tablier roulant*
- Plaques d'usure très résistantes
- Commande à distance de la vitesse et de la mise sous tension de l'alimentateur

Domaines d'application :

-  Sable et gravier
-  Criblage des matériaux agricoles
-  Criblage d'agrégats
-  Charbon

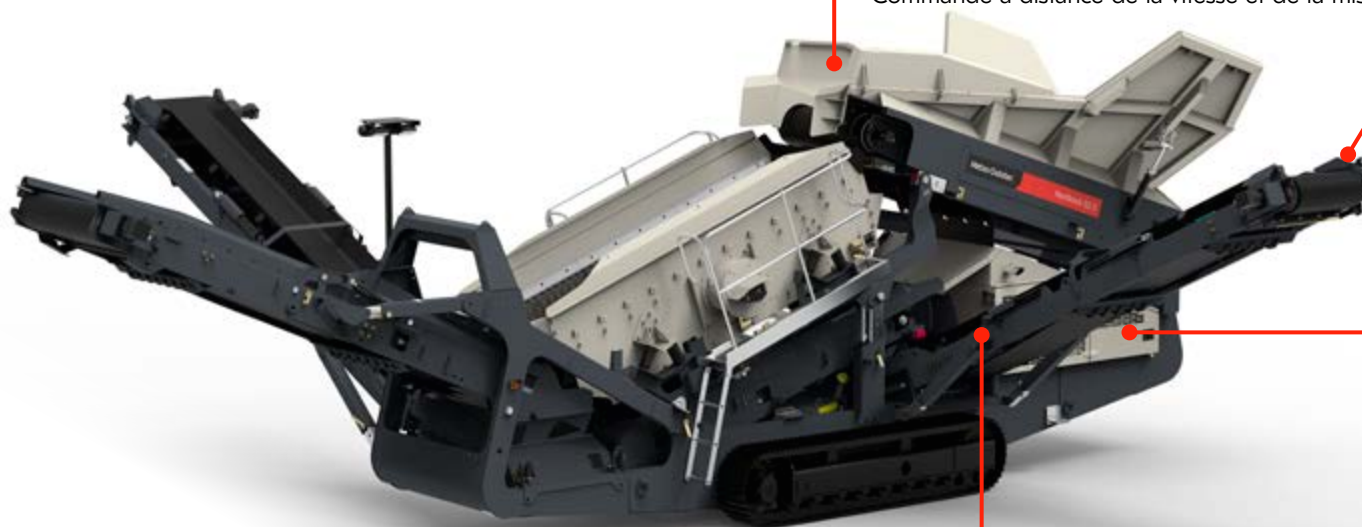

Abattage efficace des poussières

Système de pulvérisation d'eau avec pompe*

Système d'entraînement économe en carburant

Kit de mise à niveau double puissance pour entraîner le circuit hydraulique avec une alimentation électrique externe*

Possibilité goulotte des refus à deux positions*

* En option, non inclus dans la configuration standard



Grandes capacités dans un format compact



Mobile et facile à manœuvrer sur site



Large gamme d'options de surfaces pour diverses applications



Facilité d'utilisation et d'entretien

Détails techniques Nordtrack™ S2.5

Crible



Étage supérieur
3 660 x 1 370 mm
(12' x 4'6")

Étage inférieur
3 460 x 1 370 mm
(11' 4" x 4' 6")

Options de surfaces de criblage

- Plaque perforée
- Barreaux de scalpage
- « grizzly »
- Doigts hautes capacités
- Maille de criblage tissée

Course
10 mm

Alimentateur



Alimentateur à courroie
de série,
alimentateur à tablier
métallique en option
Capacité de la trémie
6,0 m³ (7,8 yd³)

Convoyeurs



Convoyeur de fines
800 mm (32")
Convoyeur de fraction
intermédiaire
800 mm (32")
Convoyeur de surclassés
1 200 mm (48")

Options de moteur



Tier 3 (Stage III A) :
CAT C4.4 98 kW (131 ch)
Tier 4F :
CAT C3.6 100 kW (134 ch)
Stage V :
Deutz TCD 3.6 100 kW
(134 ch)

Dimensions de transport



Poids
23,0 t (50 700 lb)
Largeur
2,5 m (8' 2")
Hauteur
3,2 m (10' 6")
Longueur
13,0 m (42' 10")



Crible scalpeur mobile Nordtrack™ S2.11

Criblage ultra résistant et à hautes capacités

Conçu pour assurer un criblage polyvalent quelles que soient les applications

Le crible scalpeur mobile Nordtrack™ S2.11 gère avec précision de gros volumes de matériaux d'alimentation. Grâce à sa flexibilité, vous pouvez cribler une multitude de matériaux d'alimentation dans diverses applications de recyclage, de démolition et d'agrégats, et ainsi atteindre un potentiel de criblage de 800 t/h, selon l'application.

Alimentateur hautes capacités avec structure robuste

- Bande d'alimentation
- Alimentateur à tablier roulant*
- Plaques d'usure très résistantes
- Commande à distance de la vitesse et de la mise sous tension de l'alimentateur

Grands volumes et précision élevée

Grand convoyeur de fines

Criblage polyvalent hautes capacités

- Grand caisse de criblage
- Large choix de surfaces de criblage

Domaines d'application :

-  ●●● Criblage des déchets de béton
-  ●●●●● Sable et gravier
-  ●●● Criblage des matériaux agricoles
-  ●●●●● Criblage d'agrégats

Abattage efficace des poussières

Système de pulvérisation d'eau avec pompe*

Système d'entraînement économe en carburant

Kit de mise à niveau double puissance pour entraîner le circuit hydraulique avec une alimentation électrique externe*

Possibilité goulotte des refus à deux positions*

* En option, non inclus dans la configuration standard



Criblage hautes capacités



Large gamme d'options de surfaces pour diverses applications



Facile à contrôler et à déplacer sur site



Conception solide et fiable

Détails techniques Nordtrack™ S2.11

Crible



Étage supérieur

6 100 x 1 800 m (20' x 6')

Étage inférieur

5 500 x 1 800 mm (18' x 6')

Options de surfaces de criblage

- Plaque perforée
- Barreaux de scalpage « grizzly »
- Doigts hautes capacités
- Maille de criblage tissée

Course

10 mm

Alimentateur



Alimentateur à courroie de série,

alimentateur à tablier métallique en option

Capacité de la trémie 11,5 m³ (15,0 yd³)

Convoyeurs



Convoyeur de fines 1 050 mm (42")

Convoyeur de fraction intermédiaire 900 mm (36")

Convoyeur de surclassés 1 600 mm (64")

Options de moteur



Tier 3 (Stage III A) : CAT C7.1 209 kW (281 ch)

Tier 4F : CAT C7.1 209 kW (281 ch)

Stage V : CAT C7.1 209 kW (281 ch)

Dimensions de transport



Poids 37,2 t (82 000 lb)

Largeur 3,0 m (9' 10")

Hauteur 3,5 m (11' 6")

Longueur 17,0 m (55' 8")



Cribles mobiles Nordtrack™ S3.7 & S4.7

Criblage compact à deux ou trois étages

Conçu pour assurer des opérations de criblage rapides

Compacts et efficaces, les cribles Nordtrack™ S3.7 et S4.7 sont faciles à configurer et à utiliser. Grâce à leur déploiement compact, ils sont facilement transportables et disposent d'un grand boîtier de criblage qui assure une productivité élevée de même qu'un potentiel allant jusqu'à 450 t/h (selon l'application).

Abattage efficace des poussières

Système de pulvérisation d'eau avec pompe*

Domaines d'application :

-  ●●●●● Sable et gravier
-  ●●●●● Criblage des matériaux agricoles
-  ●●●●● Criblage d'agrégats
-  ●●●●● Charbon

Sécurité renforcée et ergonomie améliorée

Commande à distance des fonctions de l'alimentateur (ex. : vitesse, démarrage/arrêt, basculement de la grille)



Grande facilité d'entretien

- Plateforme à trois côtés
- Éclairage de travail
- Vérins de levage sur convoyeurs pour libérer plus d'espace de maintenance pour le remplacement des mailles de crible

Système d'entraînement économe en carburant

- Kit de mise à niveau double puissance pour entraîner le circuit hydraulique avec une alimentation électrique externe*
- Possibilité de brancher des accessoires (prise de force hydraulique)*

Sur l'image : Nordtrack™ S3.7

*En option, non inclus dans la configuration standard



Grandes capacités dans un format compact



Mobile et facile à manœuvrer sur site



Possibilité d'associer en circuit fermé avec un broyeur mobile Metso Lokotrack



Facilité d'utilisation et d'entretien

Détails techniques Nordtrack™ S3.7 & S4.7

Crible



Unité de criblage mobile Nordtrack™ S3.7

Étage supérieur
4 270 x 1 524 mm (14' x 5')

Étage inférieur
3 660 x 1 524 mm (12' x 5')

Course
8 mm

Unité de criblage mobile Nordtrack™ S4.7

Étage supérieur
4 270 x 1 524 mm (14' x 5')

Étage intermédiaire
4 270 x 1 524 mm (14' x 5')

Étage inférieur
3 660 x 1 524 mm (12' x 5')

Course
8 mm

Alimentateur



Capacité de la trémie
10,0 m³ (13,1 yd³)

Alimentateur à grille statique à
100 mm (4") d'espacement

Options
Grille vibrante à deux étages
(sur demande)

Capacité de la trémie
10,0 m³ (13,1 yd³)

Alimentateur à grille statique à
100 mm (4") d'espacement

Options
Grille vibrante à deux étages
(sur demande)

Convoyeurs



Convoyeur de levage
1 050 mm (42")

Convoyeur de fines
1 200 mm (48")

Convoyeur de fraction intermédiaire
650 mm (26")

Convoyeur de surclassés
650 mm (26")

Convoyeur de levage
1 050 mm (42")

Convoyeur de fines
1 200 mm (48")

Convoyeurs de fraction intermédiaire
650 mm (26")

Convoyeur de surclassés
650 mm (26")

Options de moteur



Tier 3 (Stage III A) :
CAT C4.4 98 kW (131 ch)

Tier 4F :
CAT C4.4 98 kW (131 ch)

Stage V :
Deutz TCD 3.6 100 kW (134 ch)

Tier 3 (Stage III A) :
CAT C4.4 98 kW (131 ch)

Tier 4F :
CAT C4.4 98 kW (131 ch)

Stage V :
Deutz TCD 3.6 100 kW (134 ch)

Dimensions de transport



Poids
28,0 t (61 750 lb)

Largeur
3,0 m (9' 10")

Hauteur
3,5 m (11' 6")

Longueur
16,4 m (53' 9")

Poids
32,0 t (70 600 lb)

Largeur
3,3 m (10' 8")

Hauteur
3,5 m (11' 6")

Longueur
16,6 m (54' 4")



Grille basculante robuste avec basculement commandé à distance. Possibilité de proposer également une grille vibrante



Six arrêts d'urgence, sirène de démarrage, système d'extinction du moteur et protections des angles rentrants pour la sécurité

Cribles mobiles Nordtrack™ S3.9 & S4.9

Criblage à grand volume avec deux ou trois étages

Conçu pour améliorer votre capacité de criblage quotidienne

Les cribles mobiles hautes capacités Nordtrack™ S3.9 et S4.9 sont faciles à transporter et à déplacer entre les sites. Ils sont conçus pour vous permettre d'augmenter votre capacité de criblage quotidienne, partout où vous en avez besoin. Ce puissant convoyeur alimente le crible au maximum de sa capacité (pouvant atteindre 600 t/h selon l'application)

Domaines d'application :

-  ●●●●● Sable et gravier
-  ●●●●● Criblage des matériaux agricoles
-  ●●●●● Criblage d'agrégats
-  ●●●●● Charbon

Sécurité renforcée et ergonomie améliorée

Commande à distance des fonctions de l'alimentateur (ex. : vitesse, démarrage/arrêt, basculement de la grille)

Abattage efficace des poussières

Système de pulvérisation d'eau avec pompe*

Grande facilité d'entretien

- Plateforme à trois côtés
- Éclairage de travail
- Vérins de levage sur convoyeurs pour libérer plus d'espace de maintenance pour le remplacement des mailles de crible

Système d'entraînement économe en carburant

- Kit de mise à niveau double puissance pour entraîner le circuit hydraulique avec une alimentation électrique externe*
- Possibilité de raccorder des accessoires (prise de force hydraulique)

Sur l'image : Nordtrack™ S3.9

* En option, non inclus dans la configuration



Solution polyvalente pour la location de matériel



Mobile et facile à manœuvrer sur site



Possibilité d'associer en circuit fermé avec un broyeur mobile Metso Lokotrack



Conception robuste et fiable

Détails techniques Nordtrack™ S3.9 & S4.9

Crible



Unité de criblage mobile Nordtrack™ S3.9

Étage supérieur
6 100 x 1 524 mm (20' x 5')

Étage inférieur
5 490 x 1 524 mm (18' x 5')

Course
8 mm

Unité de criblage mobile Nordtrack™ S4.9

Étage supérieur
6 100 x 1 524 mm (20' x 5')

Étage intermédiaire
6 100 x 1 524 mm (20' x 5')

Étage inférieur
5 490 x 1 524 mm (18' x 5')

Course
8 mm

Alimentateur



Capacité de la trémie
10,0 m³ (13,1 yd³)

Alimentateur à grille statique à
100 mm (4") d'espacement

Options
Grille vibrante à deux étages
(sur demande)

Capacité de la trémie
10,0 m³ (13,1 yd³)

Alimentateur à grille statique à
100 mm (4") d'espacement

Options
Grille vibrante à deux étages
(sur demande)

Convoyeurs



Convoyeur de levage
1 050 mm (42")

Convoyeur de fines
1 200 mm (48")

Convoyeur de fraction intermédiaire
800 mm (32")

Convoyeur de surclassés
800 mm (32")

Convoyeur de levage
1 050 mm (42")

Convoyeur de fines
1 200 mm (48")

Convoyeurs de fraction intermédiaire
800 mm (32")

Convoyeur de surclassés
650 mm (26")

Options de moteur



Tier 3 (Stage III A) :
CAT C4.4 98 kW (131 ch)

Tier 4F :
CAT C4.4 98 kW (131 ch)

Stage V :
Deutz TCD 3.6 100 kW (134 ch)

Tier 3 (Stage III A) :
CAT C4.4 98 kW (131 ch)

Tier 4F :
CAT C4.4 98 kW (131 ch)

Stage V :
Deutz TCD 3.6 100 kW (134 ch)

Dimensions de transport



Poids
36,4 t (80 300 lb)

Largeur
3,0 m (9' 10")

Hauteur
3,5 m (11' 6")

Longueur
18,5 m (60' 6")

Poids
38,8 t (85 500 lb)

Largeur
3,3 m (10' 8")

Hauteur
3,5 m (11' 4")

Longueur
18,5 m (60' 6")



Crible mobile Nordtrack™ S4.12

Criblage hautes capacités à trois étages

Robuste et puissant pour des performances de criblage fiables

L'unité de criblage mobile Nordtrack™ S4.12 est un grand crible de classification à trois étages ultra résistant pour le criblage de gros volumes, capable d'atteindre un potentiel de criblage total de plus de 800 t/h (selon l'application). La grande trémie accepte également une alimentation par chargeuse sur roues, mais est aussi parfaitement compatible avec le concasseur mobile Metso Lokotrack pour une alimentation en circuit fermé.

Domaines d'application :

-  ●●●●●
Sable et gravier
-  ●●●●●
Criblage des matériaux agricoles
-  ●●●●●
Criblage d'agrégats
-  ●●●●●
Charbon

Sécurité renforcée et ergonomie améliorée

Commande à distance des fonctions de l'alimentateur (ex. : vitesse, démarrage/arrêt, basculement de la grille)

Abattage efficace des poussières

Système de pulvérisation d'eau avec pompe*



Grande facilité d'entretien

- Plateforme à trois côtés
- Éclairage de travail
- Vérins de levage sur convoyeurs pour libérer plus d'espace de maintenance pour le remplacement des mailles de crible

Système d'entraînement puissant

Possibilité de raccorder des accessoires (prise de force hydraulique)

* En option, non inclus dans la configuration standard



Fiabilité et performances hautes capacités



Criblage à grand volume



Possibilité de couplage en circuit fermé avec le broyeur mobile Metso Lokotrack



Facilité d'utilisation et d'entretien

Détails techniques Nordtrack™ S4.12

Crible



Étage supérieur

6 710 x 1 830 mm (22' x 6')

Étage intermédiaire

6 710 x 1 830 mm (22' x 6')

Étage inférieur

6 100 x 1 830 mm (20' x 6')

Course

10 mm

Alimentateur



Capacité de la trémie

10,0 m³ (13,1 yd³)

Alimentateur à grille statique à

100 mm (4") d'espacement

Options

Grille vibrante à deux étages
(sur demande)

Convoyeurs



Convoyeur de levage

1 200 mm (48")

Convoyeur de fines

1 400 mm (55")

Convoyeurs de fraction intermédiaire

900 mm (36")

Convoyeur de surclassés

800 mm (32")

Options de moteur



Tier 3 (Stage III A) :

CAT C7.1 209 kW (281 ch)

Tier 4F :

CAT C7.1 168 kW (225 ch)

Stage V :

CAT C7.1 168 kW (225 ch)

Dimensions de transport



Poids

42,4 t (93 600 lb)

Largeur

3,7 m (12' 2")

Hauteur

3,6 m (11' 10")

Longueur

19,6 m (64' 2")



Nordtrack™ CT20 & CT24

Convoyeurs de mise en stock compacts sur chenilles

Convoyeurs sur chenilles pour une efficacité et des économies garanties

Les convoyeurs de mise en stock mobiles Nordtrack™ CT20 et CT24 sont une alternative rentable aux chargeurs sur roues. En éliminant le besoin de manutention supplémentaire des chargeurs sur roues, ces convoyeurs réduisent vos coûts d'exploitation et améliorent la qualité de votre produit final.



Sur la photo : Nordtrack™ CT20
Pas disponible en Amérique du Nord



Plus rentable que les chargeurs sur roues



Mobile et facile à manœuvrer sur site



Réduit les déplacements sur site afin d'améliorer la santé et la sécurité



Conçu pour faciliter le transport

Détails techniques Nordtrack™ CT20 & CT24

Convoyeur



Convoyeur d'empilage mobile Nordtrack™ CT20

Longueur de courroie
19,4 m (63' 5")

Largeur de courroie
1 000 mm (40")

Convoyeur d'empilage mobile Nordtrack™ CT24

Longueur de courroie
23,5 m (77' 3")

Largeur de courroie
1 000 mm (40")

Capacité



Capacité de la trémie
3,0 m³ (3,9 yd³)

Hauteur de la pile de stockage
8,4 m (27' 8")

Capacité de la pile de stockage
991 m³ (1296 yd³)

Capacité de la trémie
3,0 m³ (3,9 yd³)

Hauteur de la pile de stockage
9,7 m (31' 10")

Capacité de la pile de stockage
1 685 m³ (2200 yd³)

Options d'entraînement

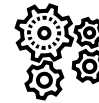

Moteur diesel

Tier 3 (Stage III A) :

Isuzu 4LE1 37 kW (49 ch)

Stage V :

Deutz TCD 2.2 50 kW (67 ch)

Moteur diesel

Tier 3 (Stage III A) :

Isuzu 4LE1 37 kW (49 ch)

Stage V

Deutz TCD 2.2 50 kW (67 ch)

Dimensions de transport

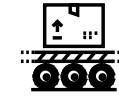

Poids

10,5 t (23 150 lb)

Largeur

2,3 m (7' 6")

Hauteur

2,5 m (8' 3")

Longueur

12,1 m (39' 9")

Poids

12,9 t (28 420 lb)

Largeur

2,3 m (7' 6")

Hauteur

2,7 m (8' 9")

Longueur

12,2 m (39' 11")



Nordtrack™ CW85 & CW100

Convoyeurs de mise en stock mobiles hautes capacités sur roues

Convoyeurs robustes qui assurent des performances durables

Les convoyeurs de mise en stock sur roues Nordtrack™ CW85 et CW100 assurent une fiabilité hautes capacités dans un pack mobile. En remplaçant les chargeurs sur roues et en évitant une double manutention des matériaux, ils peuvent réduire le coût à la tonne de vos matériaux.



Sur la photo : Nordtrack™ CW85
Disponible uniquement en Amérique du Nord



Plus rentable que les chargeurs sur roues



Mobile et facile à manœuvrer sur site



Réduit les déplacements sur site afin d'améliorer la santé et la sécurité



Résistant et fiable

Détails techniques Nordtrack™ CW85 & CW100

Convoyeur



Convoyeur d'empilage mobile Nordtrack™ CW85

Longueur de courroie
24,4 m (80')

Largeur de courroie
900 mm (36")

Convoyeur d'empilage mobile Nordtrack™ CW100

Longueur de courroie
30,5 m (100')

Largeur de courroie
900 mm (36")

Capacité



Capacité de la trémie
1,5 m³ (2,0 yd³)

Hauteur de la pile de stockage
9,3 m (30' 6")

Capacité de la pile de stockage
1 482 m³ (1938 yd³)

Capacité de la trémie
1,5 m³ (2,0 yd³)

Hauteur de la pile de stockage
12,2 m (40' 0")

Capacité de la pile de stockage
3 342 m³ (4371 yd³)

Options d'entraînement

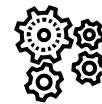

Sans moteur

Source d'alimentation hydraulique externe ou
Source d'alimentation électrique externe (moteur
d'entraînement de convoyeur électrique)

Moteur diesel

Tier 4F :
CAT C2.2 37 kW (49 ch)

Tier 4F - mise à niveau de la puissance :
CAT C2.8 55 kW (74 ch)

Sans moteur

Source d'alimentation hydraulique externe ou
Alimentation électrique externe (moteur
d'entraînement de convoyeur électrique)

Moteur diesel

Tier 4F :
CAT C2.8 55 kW (74 ch)

Tier 4F - mise à niveau de la puissance :
CAT C3.4 75 kW (100 ch)

Transport et dimensions

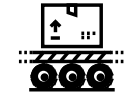

Poids
9,0 t (20 000 lb)

Largeur
3,2 m (10' 3")

Hauteur
4,2 m (13' 9")

Longueur
18,7 m (61' 5")

Poids
11,3 t (25 000 lb)

Largeur
3,3 m (10' 11")

Hauteur
4,4 m (14' 5")

Longueur
22,5 m (73' 6")



Nordtrack™ CT85 & CT100

Convoyeurs de mise en stock mobile hautes capacités sur chenilles

Conçu pour garantir fiabilité et performances hautes capacités

Les convoyeurs de mise en stock sur chenilles Nordtrack™ CT85 et CT100 assurent des performances hautes capacités, tout en garantissant fiabilité et mobilité. Ils sont équipés de série de chenilles commandées à distance pour faciliter le positionnement sur site. Ils vous donnent également la capacité dont vous avez besoin pour remplacer les chargeurs sur roues.

Conception hautes capacités et entretien facile pour garantir des performances en continu

Différentes options de trémie pour volumes supérieurs

Agilité et facilité de manœuvre sur site
Commande à distance pour chenilles à entraînement hydraulique 🎮

Sur la photo : Nordtrack™ CT100

Disponible uniquement en Amérique du Nord



Plus rentable que les chargeurs sur roues



Mobile et facile à manœuvrer sur site



Réduit les déplacements sur site afin d'améliorer la santé et la sécurité



Performances fiables hautes capacités

Détails techniques Nordtrack™ CT85 & CT100

Convoyeur



Convoyeur de mise en stock mobile Nordtrack™ CT85

Longueur de courroie
24,4 m (80')

Largeur de courroie
900 mm (36")

Capacité



Capacité de la trémie
1,5 m³ (2,0 yd³)

Hauteur de la pile de stockage
10,0 m (32' 10")

Capacité de la pile de stockage
1 848 m³ (2418 yd³)

Options d'entraînement



Moteur diesel

Tier 4F :

CAT C2.2 37 kW (49 ch)

Tier 4F - mise à niveau de la puissance :

CAT C2.8 55 kW (74 ch)

Dimensions de transport

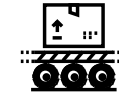

Poids

11,4 t (25 000 lb)

Largeur

2,5 m (8' 2")

Hauteur

3,5 m (11' 3")

Longueur

15,8 m (51' 8")

Convoyeur de mise en stock mobile Nordtrack™ CT100

Longueur de courroie
30,5 m (100')

Largeur de courroie
900 mm (36")

Capacité de la trémie
1,5 m³ (2,0 yd³)

Hauteur de la pile de stockage
12,4 m (40' 7")

Capacité de la pile de stockage
3 490 m³ (4565 yd³)

Moteur diesel

Tier 4F :

CAT C2.8 55 kW (74 ch)

Tier 4F - mise à niveau de la puissance :

CAT C3.4 75 kW (100 ch)

Poids

12,7 t (28 000 lb)

Largeur

2,6 m (8' 5")

Hauteur

3,5 m (11' 4")

Longueur

21,3 m (69' 9")



Nordtrack™ CT85R & CT100R

Convoyeurs de mise en stock mobiles hautes capacités sur chenilles à mouvement radial

Conçus pour assurer performances hautes capacités et flexibilité partout où vous en avez besoin

Les convoyeurs de mise en stock sur chenilles Nordtrack™ CT85R et CT100R sont dotés de roues qui assurent les mouvements radiaux et la flexibilité du positionnement. Les chenilles commandées à distance assurent leur agilité et leur maniabilité sur site, tandis que les mouvements radiaux complémentaires en font une alternative pratique aux chargeurs sur roues.

Conception hautes capacités et entretien facile pour garantir des performances en continu

Différentes options de trémie pour volumes supérieurs

Roues assurant les mouvements radiaux et facilitant le positionnement

Agilité et facilité de manoeuvre sur site
Commande à distance pour chenilles à entraînement hydraulique 🎮

Sur la photo : Nordtrack™ CT85R

Disponible uniquement en Amérique du Nord



Plus rentable que les chargeurs sur roues



Mobile et facile à manoeuvrer sur site



Réduit les déplacements sur site afin d'améliorer la santé et la sécurité



Performances fiables hautes capacités

Détails techniques Nordtrack™ CT85R & CT100R

Convoyeur



Convoyeur de mise en stock mobile Nordtrack™ CT85R

Longueur de courroie
24,4 m (80')

Largeur de courroie
900 mm (36")

Capacité



Capacité de la trémie
1,5 m³ (2,0 yd³)

Hauteur de la pile de stockage
10,0 m (32' 10")

Capacité de la pile de stockage
1 848 m³ (2418 yd³)

Options d'entraînement

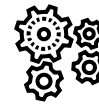

Moteur diesel

Tier 4F :

CAT C2.2 37 kW (49 ch)

Tier 4F - mise à niveau de la puissance :

CAT C2.8 55 kW (74 ch)

Dimensions de transport

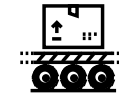

Poids

12,5 t (27 500 lb)

Largeur

2,9 m (9' 4")

Hauteur

3,5 m (11' 3")

Longueur

15,8 m (51' 8")

Convoyeur d'empilage mobile Nordtrack™ CT100R

Longueur de courroie
30,5 m (100')

Largeur de courroie
900 mm (36")

Capacité de la trémie
1,5 m³ (2,0 yd³)

Hauteur de la pile de stockage
12,4 m (40' 7")

Capacité de la pile de stockage
3 490 m³ (4565 yd³)

Moteur diesel

Tier 4F :

CAT C2.8 55 kW (74 ch)

Tier 4F - mise à niveau de la puissance :

CAT C3.4 75 kW (100 ch)

Poids

13,7 t (30 200 lb)

Largeur

3,0 m (9' 8")

Hauteur

3,5 m (11' 4")

Longueur

21,3 m (69' 9")



Facilité d'utilisation

Commande facile

Toute la gamme Nordtrack™ est conçue dans une optique de facilité d'utilisation. Toutes les machines Nordtrack peuvent être utilisées en toute sécurité et directement depuis l'unité. De plus, tous les broyeurs et concasseurs Nordtrack sont livrés avec un automate. La facilité d'utilisation est encore améliorée grâce aux commandes à distance des chenilles et des autres fonctions.

Les panneaux de commande intégrés aux groupes Nordtrack vous permettent de contrôler directement toutes les fonctions de l'équipement ainsi que le système hydraulique. Les broyeurs et concasseurs Nordtrack sont également fournis avec un panneau d'automatisation qui vous permet de contrôler, surveiller et dépanner tous ses paramètres opérationnels.

Avec les cribles Nordtrack, les unités sont commandées via un panneau de commande convivial et des manettes faciles à utiliser. Grâce à la commande à distance supplémentaire, l'opérateur peut également commander à distance les fonctions de l'alimentateur, comme le basculement de la grille, depuis la cabine de l'excavatrice.

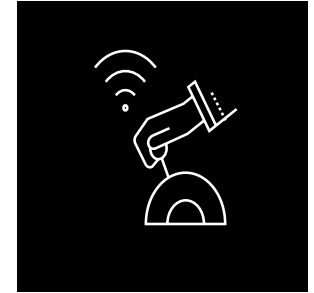

Fonctionnement des chenilles commandé à distance

Les équipements sur chenilles Nordtrack peuvent être commandés à distance à l'aide de contrôleurs sans fil ou filaires, ce qui vous assure une distance de sécurité par rapport à la machine en mouvement et vous offre une meilleure visibilité sur la zone environnante. Les commandes à distance Nordtrack sont compatibles avec tous les produits Nordtrack afin de piloter facilement les équipements sur le chantier.



Entretien et assistance rapides

La gamme Nordtrack™ comprend des produits préconfigurés, prêts à être expédiés, et un choix limité d'options bien définies. Grâce à cette approche de préconception, ils peuvent être commandés facilement et livrés rapidement. Les produits Nordtrack sont disponibles auprès de Metso et de notre réseau mondial de distributeurs. Ils peuvent être livrés exactement là où vous en avez besoin, quand vous en avez besoin, avec l'assistance et les pièces dont vous avez besoin, afin que vous puissiez être productif et rentable rapidement.

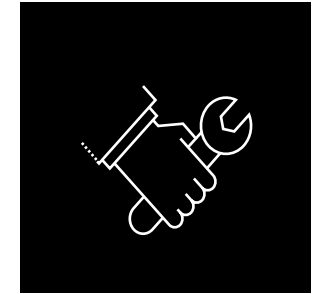

Tous les produits Nordtrack bénéficient de l'assistance de Metso Outotec et de notre réseau de distributeurs Metso Outotec agréés, avec notre service expert, notre support technique et nos pièces de rechange d'origine.

Tous les produits Nordtrack bénéficient de la garantie standard de Metso Outotec.

