

# KOBELCO

SK350LC-10E/SK350NLC-10E

## SK350<sub>LC</sub> SK350<sub>NLC</sub>

■ Puissance moteur :

290 ch / 2 100 tr/min

■ Poids en ordre de marche :

36 300 - 39 300 kg



Moteur conforme Stage V

*We Save You Fuel*  
Achieving a Low-Carbon Society

**Puissance et rendement**



**SK350<sub>LC</sub> SK350<sub>NLC</sub>**

**10%**  
de rendement  
énergétique  
supplémentaire

Plus robuste  
pour plus de  
puissance

Par rapport au mode S de la SK350LC-9

Dans les zones urbaines, jusqu'aux mines du monde entier, l'innovation continue de Kobelco vous offre des machines de travaux publics durables et respectueuses de la planète pour toutes les applications et tous les chantiers du globe. Une puissance accrue et une consommation imbattable vous assurent une rentabilité optimum de vos projets. La nouvelle Kobelco SK350LC est plus robuste que jamais et résiste aux conditions de travail les plus sévères rencontrées sur les chantiers les plus exigeants. Equipée d'un moteur conforme aux normes d'émissions Stage V, jamais une machine n'avait émis si peu de NOx\*. De plus, les toutes dernières innovations mises à votre disposition vous garantissent un rapport qualité/prix unique sur le marché, dans un respect total de l'environnement. Grâce à cette toute nouvelle génération, retrouvez la fiabilité irréprochable des pelles Kobelco, avec toujours plus de puissance et rendement.

\* NOx : Oxyde d'azote

**JAPANESE QUALITY**



# L'évolution continue ... Toujours plus de puissance, et moins de carburant

Circuit hydraulique : Une technologie révolutionnaire pour économiser plus de carburant **NOUVEAU**

## Système de régénération hydraulique

À l'abaissement de la flèche, ce système recycle la pression hydraulique générée par le poids de l'équipement pour alimenter la petite chambre du vérin de balancier. Ainsi, la puissance hydraulique est renforcée tout en diminuant la charge du moteur thermique.

## Réduction des pertes de pression

La diminution de la consommation de carburant et l'optimisation de la puissance, passe par la réduction des pertes de pression. Nous avons traqué les moindres déperditions énergétiques sur l'ensemble des circuits hydrauliques.

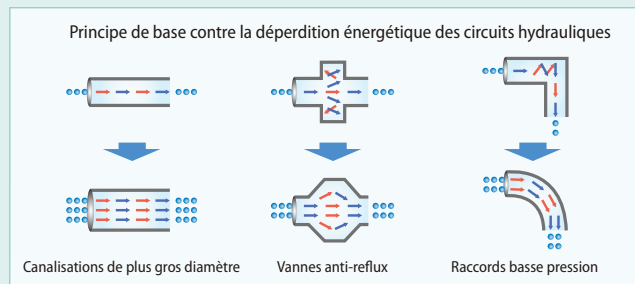
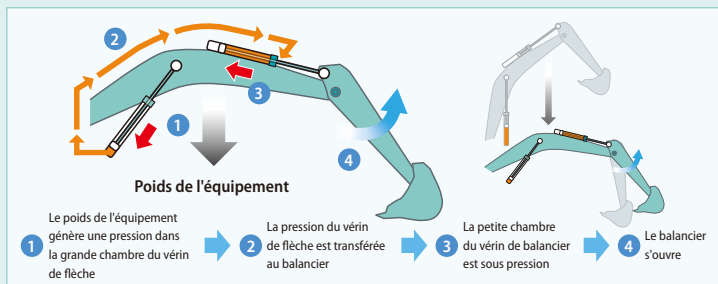

## Système à rendement énergétique optimisé

### Mode de travail

La consommation de carburant est inférieure en mode ECO et S par rapport au modèle précédent (Génération 9).

■ Par rapport aux modèles précédents



**E** Mode ECO  
••• Amélioration d'environ 9%

**S** Mode S  
••• Amélioration d'environ 10%

### Encore et toujours. Hier, aujourd'hui et demain. L'obsession du rendement énergétique.

Ces 10 dernières années, KOBELCO a atteint une réduction moyenne d'environ 47% de la consommation de carburant. C'est le résultat de notre acharnement à toujours innover qui nous permet de vous garantir les plus basses consommations du marché.

■ Par rapport au modèle SK350LC-6 (2006)

**E** Mode ECO (SK350LC-10E)  
••• Amélioration d'environ 47%

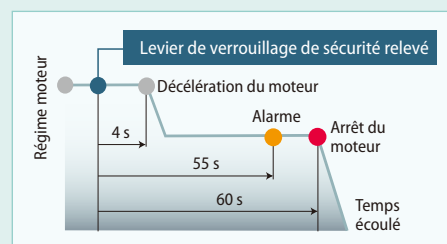

### Ralenti et arrêt moteur automatique

En levant le levier de verrouillage de sécurité, vous activez après 4 secondes la mise au ralenti automatique du moteur, puis l'arrêt moteur après 1 minute. Cette fonction sélectionnable au moniteur, vous permet de diminuer votre consommation de carburant, tout en réduisant les émissions polluantes.

10%  
de rendement  
énergétique  
supplémentaire

Le nouveau système de régénération hydraulique améliore les performances et diminue les pertes de pression, augmentant ainsi le rendement énergétique global d'environ 10%<sup>\*1</sup>. Pour répondre aux dernières normes d'émission Stage V, les NOx émis par le moteur sont neutralisés par le nouveau système de traitement SCR<sup>\*2</sup>.

<sup>\*1</sup> Par rapport au mode S de la SK350LC-9  
<sup>\*2</sup> SCR : Réduction catalytique sélective



## Moteur conforme aux normes Stage V

### Réduction de la consommation de carburant et des émissions à l'échappement

Les moteurs Hino sont renommés pour leur rendement énergétique et leurs performances environnementales, Kobelco a optimisé ces groupes propulseurs spécifiquement pour les machines de travaux publics. Le circuit d'injection haute pression de carburant à rampe commune, le turbo à géométrie variable et le système de post-traitement des gaz d'échappement réduisent les émissions de PM<sup>3</sup> alors que le système d'EGR refroidi limite la production de NOx.



<sup>3</sup> PM: Particules fines

### Le turbo à géométrie variable réduit les particules fines

Le turbocompresseur à géométrie variable ajuste l'admission d'air pour optimiser le rendement de combustion. À faible régime les aubes sont fermées, la vitesse du turbo est augmentée et l'admission d'air optimisée. Ceci aide à réduire la consommation de carburant.

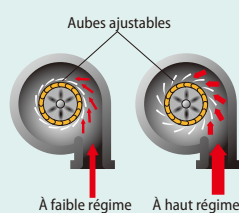

### Système SCR avec AdBlue® et DPF **NOUVEAU**

Le système d'échappement du moteur dispose d'un système de réduction catalytique sélectif (SCR) qui convertit les émissions de NOx en azote et vapeur d'eau. Associé à un système de post-traitement des gaz d'échappement qui piège et élimine les particules (DPF), la SK350LC émet des gaz d'échappement bien plus propres répondant aux normes d'émissions Stage V.

■ Taux de réduction de NOx  
(Par rapport aux modèles précédents)

Réduction d'environ **80%**

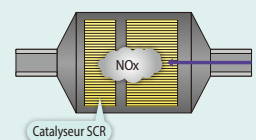

### L'EGR refroidi réduit les émissions de NOx

En conservant une arrivée d'oxygène suffisante pour la combustion, les gaz d'échappement refroidis sont mélangés à l'admission d'air et recyclés dans le moteur. Le recyclage de l'air abaisse la température de combustion pour réduire les quantités de NOx et optimiser le rendement énergétique.

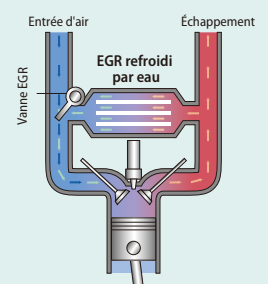

# Plus de puissance et meilleur rendement

Le circuit hydraulique à haut rendement réduit la consommation de carburant tout en optimisant la puissance. Grâce à sa précision et sa puissance d'excavation, cette pelle se fait un devoir d'améliorer la productivité de vos chantiers.

Moins de carburant et plus de performance !

## Volume d'excavation

Cette nouvelle génération offre une force d'excavation plus dynamique tout en réduisant sa consommation, pour un volume de travail en tête de sa catégorie. Le mode H, grâce à un meilleur couple moteur, offre un volume d'excavation supérieur de 5%.

■ Volume d'excavation/heure  
(Par rapport au mode H des modèles précédents)

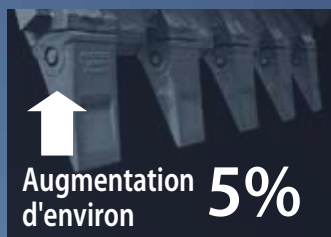

■ Force de cavage maxi au godet

Nominale : **222 kN**  
Avec Power Boost : **244 kN**

■ Force de pénétration maxi au balancier

Nominale : **163 kN**  
Avec Power Boost : **180 kN**

\*Valeurs pour le balancier HD (3,30 m)



## Faites-en plus en moins de temps avec des capacités supérieures

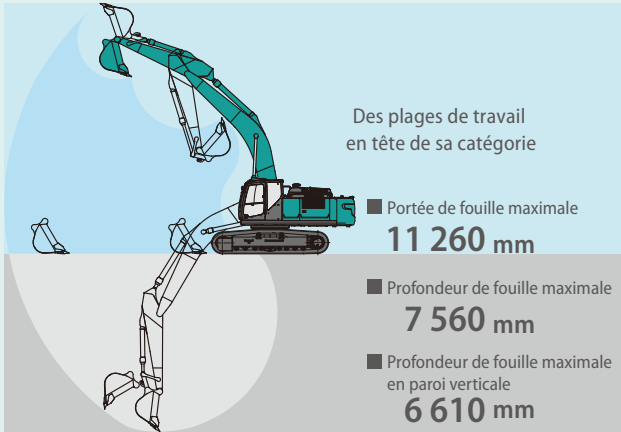

\*Valeurs pour le balancier HD (3,30 m)



### Circuit hydraulique d'attache rapide

Le circuit hydraulique de pilotage de l'attache rapide est monté d'usine en standard.



### La douceur des manipulateurs rend le travail plus souple et moins fatigant **NOUVEAU**

La résistance des manipulateurs a été réduite de 25%, pour limiter la fatigue lors des sessions de travail prolongées ou continues.

### Force de translation hors normes !

La puissance de translation et de traction délivre une vitesse confortable pour gravir les pentes ou franchir des passages délicats, et octroi une agilité surprenante en orientation du châssis porteur.

■ Force de traction à l'attelage : **332 kN**



## Moniteur couleur multifonction simple, intuitif et pertinent



### Affichage multifonction couleur

Les affichages graphiques et les couleurs vives du moniteur multifonction LCD facilite sa lecture instantanée. L'écran affiche la consommation de carburant, les intervalles d'entretien et bien d'autres choses encore.

- 1 Les cadrans analogiques donnent une lecture intuitive du niveau de carburant et de la température d'eau du moteur
- 2 Le voyant vert souligne l'excellence énergétique de la conduite du chauffeur
- 3 Jauge de colmatage du DPF (gauche) / jauge de niveau d'AdBlue (droite)
- 4 Indicateur de consommation de carburant / données de maintenance
- 5 Sélection du mode de travail
- 6 Commande d'affichage du moniteur

### Commande de circuit hydraulique auxiliaire

Sélectionnez d'une pression l'accessoire utilisé et visualisez sur l'écran les paramètres hydrauliques (débit, pressions, simple ou double effets).



Affichage des niveaux : t°, carburant, DPF, AdBlue



Consommation de carburant



Entretien

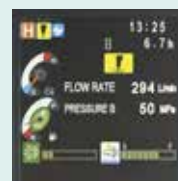

Mode BRH

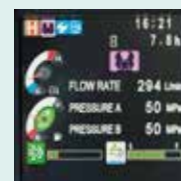

Mode cisaille

# Plus de puissance et de robustesse, pour une productivité et une fiabilité irréprochable

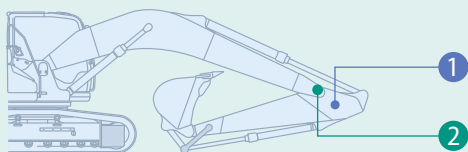

Développé pour les environnements les plus hostiles

Les articulations de l'équipement ont été renforcées pour absorber un volume de travail intense, une puissance hydraulique accrue, tout en assurant une excellente durabilité dans les conditions de travail les plus exigeantes.

## 1 Structure métallique plus résistante **NOUVEAU**

HD : Plutôt qu'un renfort extérieur, c'est une plaque massive 1,3 fois plus épaisse.

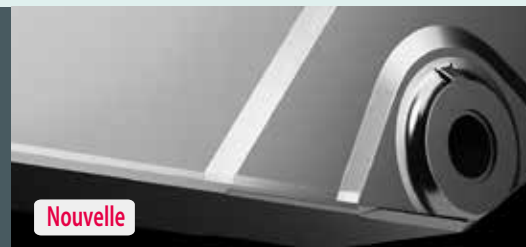

## 2 Bossage d'axe à flasque **NOUVEAU**

Le bossage en acier moulé dispose d'un flasque élargi 2,6 fois plus résistant, pour mieux répartir la contrainte et ainsi améliorer la durabilité.

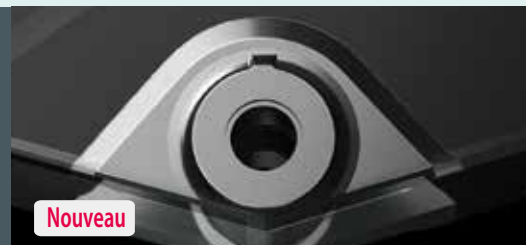
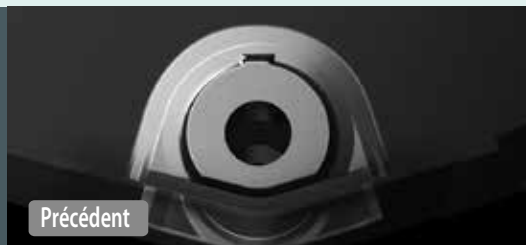



Plus robuste  
pour plus de  
puissance

Pour accompagner l'augmentation de puissance, l'ensemble de la structure mécanique a été renforcé, garantissant une fiabilité irréprochable au service de la productivité.



### Meilleure efficacité du système de filtration

Du carburant et de l'huile hydraulique propres et sans contaminant sont indispensables pour la stabilité des performances. Les nouveaux filtres de dernière génération vous garantissent une protection optimum des organes principaux, et participent significativement à la fiabilité et durabilité de la machine.

#### Filtre à huile hydraulique NOUVEAU

Reconnu comme le meilleur du marché, notre filtre super-fin à fibres de verre, retient même les particules les plus fines. De plus, le nouveau couvercle évite toute contamination lors du remplacement du filtre.



#### Détecteur de colmatage du filtre à huile hydraulique

Des capteurs de pression à l'entrée et à la sortie du filtre à huile hydraulique mesurent les différences de pression pour définir l'amplitude de colmatage. Si la différence de pression dépasse un niveau prédéfini, un message d'erreur apparaît sur le moniteur multifonction, permettant de préserver le réservoir hydraulique de tout risque de pollution.

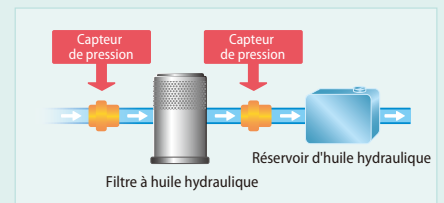

#### Filtre à air double corps

L'élément de grande capacité a une structure de filtre double corps permettant de garder le moteur parfaitement propre même dans des environnements poussiéreux.



#### Filtre à carburant NOUVEAU

Le préfiltre, avec décanteur d'eau intégré, et le filtre principal haute densité optimisent les performances de filtration.

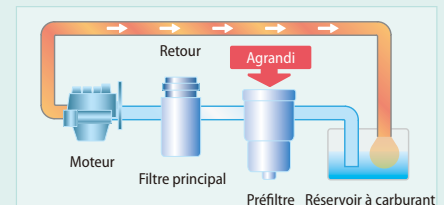

# Une cabine dédiée au confort et à la sécurité du chauffeur

Un environnement de travail plus silencieux et ergonomique. Une cabine qui met le confort et la sécurité du chauffeur au premier plan.



## Confort

### Cabine pressurisée



L'excellente étanchéité de la cabine empêche l'infiltration des poussières extérieures.

### Insonorisation

L'excellente étanchéité de la cabine garantit également une insonorisation inégalée.

### Faibles vibrations

La cabine est suspendue sur des plots visco-élastiques à base d'huile siliconée, couplés à un ressort hélicoïdal offrant une absorption vibratoire et un débattement beaucoup plus important que les systèmes conventionnels.

Course double de celle d'un support conventionnel

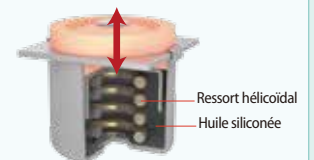

### Vision panoramique

Le pare-brise est intégral et le vitrage droit est d'une seule pièce, sans montant latéral, pour une vision panoramique optimale.

## Ventilation climatisée NOUVEAU



De nouvelles bouches de ventilation et un climatiseur automatique plus performant ont été installées afin d'améliorer la diffusion de l'air conditionnée et harmoniser plus efficacement la température ambiante de la cabine.

## Siège suspendu à réglages multiples



La suspension du siège et de la cabine absorbe les vibrations



L'inclinaison du siège va jusqu'à la mise à plat du dossier



Les doubles glissières offrent un réglage morphologique optimal



## Cabine spacieuse et facile d'accès

Grâce à sa grande taille et à sa large porte, l'accès cabine est facilité, même pour les plus grands ou corpulents.

## Équipement intérieur ergonomique et pratique



Radio AM/FM bluetooth



Prise d'alimentation USB/12 V



Bac de rangement spacieux



Grand porte-gobelet

## Sécurité

### Cabine ROPS

La cabine conforme ROPS (Roll-Over-Protective Structure) répond aux normes de cabine ISO (ISO-12117-2: 2008) et assure une meilleure sécurité du chauffeur en cas de basculement de la machine.



La protection FOPS (niveau II) est montée de série.

## Champ de vision étendu pour plus de sécurité



Caméra arrière

Caméra côté droit



Vision arrière



Marteau de sortie d'urgence

### 2 caméras de série

Grâce à son moniteur dédié et ses deux caméras, gardez toujours un œil sur le périmètre de sécurité de la machine.

La vision arrière depuis la cabine n'est pas obstruée par le moteur.

# KOMEXS

## KOBELCO MONITORING EXCAVATOR SYSTEM

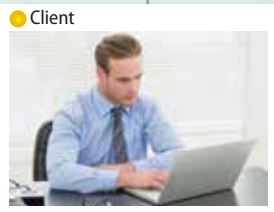

### Télesurveillance incluse = sérénité absolue

Le système KOMEXS (Kobelco Monitoring Excavator System) utilise les communications par satellite et internet pour la transmission des données, il peut donc être déployé dans des zones où les autres formes de communication sont difficiles. Quand une pelle hydraulique est équipée de ce système, de nombreux paramètres comme ses heures de fonctionnement, sa situation géographique, sa consommation de carburant ou encore ses différents états d'entretien peuvent être affichées à distance.

### Accès direct aux données d'exploitation

#### Géolocalisation

La localisation précise des matériels et l'historique des déplacements sont disponibles même depuis des sites où les communications sont difficiles.

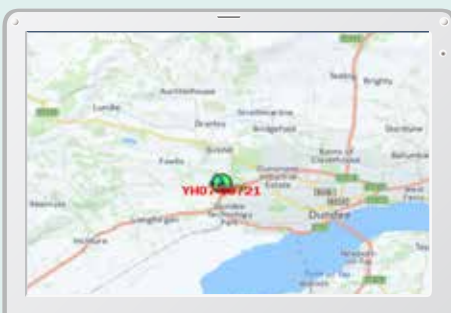

Localisation

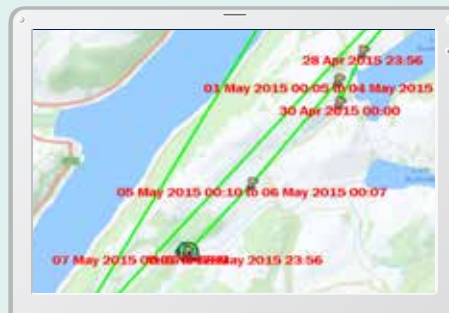

Historique des déplacements

Type of Operation	Working Hrs	Ratio
Total Working Hrs	169 Hrs	100 %
Digging Hrs	72.2 Hrs	43 %
Traveling Hrs	18.3 Hrs	11 %
Idle Hrs	15.9 Hrs	9 %
Opt Att Hrs	62.5 Hrs	37 %
Crane Mode Hrs	0 Hrs	0 %

Analyse des heures de travail

## Heures de fonctionnement

- Une analyse des plages de travail par machine et par site, permet d'identifier les chantiers les plus productifs et les plus rentables.
- Les heures d'utilisation sont enregistrés par tranche d'une demi-heure, et peuvent être utilisées pour la facturation de vos prestations, locations, ...

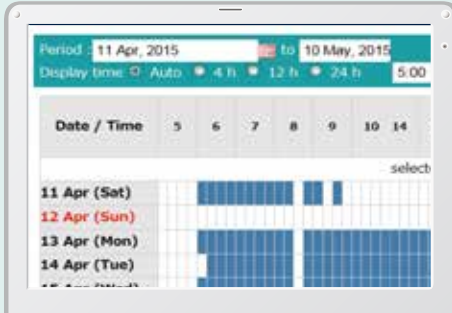

Rapport quotidien

## Consommation

L'analyse de votre consommation de carburant, ainsi que des modes de travail utilisés, vous aide à optimiser vos coûts de production.

Work mode	Working Hrs	Total Fuel Consumption
H mode	2:06	24.5 L
S mode	0:00	0.0 L
E mode	169:19	1489.7 L
<b>TOTAL</b>	<b>171:25</b>	<b>1514.2 L</b>

Consommation de carburant

## Graphiques analytiques

Plusieurs graphiques vous renseignent sur les différents états de fonctionnement de la machine : excavation, ralenti, translation, utilisation des outils hydrauliques, moyenne de consommation gasoil, ...

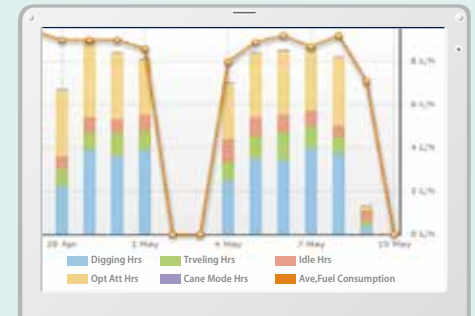

États de travail

## Données d'entretien et alertes SAV

### Données d'entretien de la machine

- Pour connaître l'état d'entretien de votre flotte Kobelco sur les différents chantiers.
- Les données d'entretien sont également communiquées au service après-vente de votre concessionnaire KOBELCO, pour une planification plus efficace des entretiens périodiques.

Model	Serial No.	Hour Meter	Engine Oil
SK135SRLC-3/SK140SRL	<a href="#">YH07-09221</a>	734 Hr	434
SK135SRLC-3/SK140SRL	<a href="#">YH07-09289</a>	73 Hr	429
SK210LC-9	<a href="#">YQ13-10454</a>	960 Hr	58
SK210LC-9	<a href="#">YQ13-10481</a>	549 Hr	498
SK75SR-	<a href="#">YT08-20374</a>		

Entretien

### Alertes SAV

Ce système envoie une alerte en cas de détection d'anomalie, pour optimiser la maintenance préventive et éviter des dommages qui pourraient conduire à l'indisponibilité de la machine.

## Les alarmes SAV peuvent être reçues par e-mail

Les alarmes SAV ou états d'entretien peuvent être reçues par e-mail, sur un ordinateur ou un smartphone.



Restez connecté avec votre machine où que vous soyez !

## Rapports quotidiens/mensuels

Les données d'exploitation téléchargées sur un ordinateur permettent la création de rapports quotidiens et mensuels d'activité.

## Système de sécurité

### Alarme de démarrage moteur

Le système peut être configuré pour déclencher une alarme si la machine est utilisée en dehors des heures ou jours prédéfinis.

Alarme de démarrage du moteur en dehors des horaires de travail définis

### Alarme géographique

Une alarme peut être déclenchée en cas de déplacement de la machine en dehors d'un périmètre géographique défini.

Alarme de sortie du périmètre géographique défini



## Entretien facilité sur chantier NOUVEAU

L'accessibilité au vaste compartiment moteur a été améliorée grâce à la nouvelle plateforme de service arrière et aux marches d'accès tourelle plus confortables. Grâce à cette plateforme sécurisée, plus de garde-corps disgracieux, hors gabarit et coûteux à entretenir. Le capot moteur a été allégé pour faciliter sa manutention. Ainsi, le mécanicien peut travailler en toute sécurité et confortablement, sans contorsions ni positions inconfortables.



Nouvelle passerelle sécurisée sans garde-corps



Marche et rambarde d'accès



Réservoir AdBlue



Filtre à air double corps

## Les travaux d'entretien, vérifications quotidiennes, etc ... peuvent s'effectuer depuis le sol

L'architecture permet d'accéder facilement depuis le sol à toutes les vérifications quotidiennes et tâches d'entretien courant.



Filtre à carburant/préfiltre



Côté droit



Filtre à huile moteur

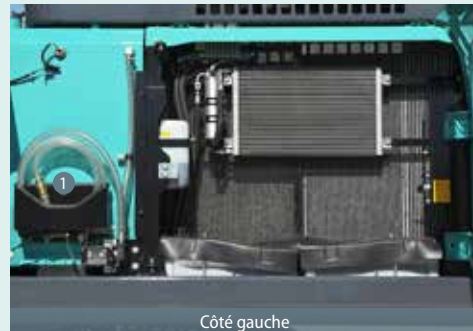

Côté gauche

- ① Filtre à carburant
- ② Préfiltre
- ③ Filtre à huile moteur

Accès aux radiateurs, coupe circuit électrique, batteries et pompe à gazoil.

- ① Pompe électrique de remplissage gazoil

# Un entretien efficace assure une fiabilité et une durabilité irréprochable



MAINTENANCE			
		6.7h	
	INTERVAL	REMAINING TIME	EXCHANGE DAY
ENGINE OIL	500 <sub>h</sub>	495 <sub>h</sub>	--/--/--
FUEL FILTER	500 <sub>h</sub>	495 <sub>h</sub>	--/--/--
HYD. FILTER	1000 <sub>h</sub>	995 <sub>h</sub>	--/--/--
HYD. OIL	5000 <sub>h</sub>	4995 <sub>h</sub>	--/--/--

## Fonction d'affichage des paramètres machine

Exemple d'affichage de données d'entretien

- N'affiche que les données d'entretien nécessaires, quand c'est nécessaire
- Fonction d'autodiagnostic assurant une détection avancée et l'affichage des défauts du circuit électrique
- La fonction de diagnostic de service facilite la vérification de l'état de la machine
- Fonction d'enregistrement de l'historique des pannes, incluant les défauts transitoires et intermittents.

## Entretien plus efficace depuis l'intérieur de la cabine



Boîte à fusibles facile d'accès

Des fusibles plus finement différenciés facilitent la localisation des défauts.



Filtres de climatisation

Les filtres de climatisation interne et externe peuvent être retirés facilement sans outil pour le nettoyage.



Commande de régénération manuelle

Au cas où la régénération automatique du filtre à particules ne suffit plus, une alarme au moniteur peut vous demander le lancement d'une régénération manuelle.

## Nettoyage facile



Châssis porteur

La conception spécifique du châssis porteur permet un nettoyage rapide et efficace.



Tapis de sol amovible en deux éléments

Le tapis de sol amovible en deux éléments a des poignées pour faciliter sa dépose. Un drain est situé sous le tapis de sol.



Carter d'huile moteur

Le carter d'huile moteur est équipé d'une vanne de vidange.

Huile hydraulique  
longue durée :  
**5 000**  
heures

## Intervalle d'entretien allongé

L'huile hydraulique longue durée réduit les coûts et la main d'œuvre.

Cycle de  
remplacement :  
**1 000**  
heures

## Filtre super fin extrêmement durable

Le filtre à huile hydraulique de grande capacité intègre de la fibre de verre de capacité de nettoyage et de durabilité supérieures.





## Moteur

Modèle	HINO J08EYD-KSDA
Type	Moteur diesel 4 temps refroidi par eau, à injection directe suralimenté, à admission refroidie, conforme Stage V.
Nb de cylindres	6
Alésage et course	112 mm x 130 mm
Cylindrée	7,684 L
Puissance nominale	201 kW / 2 100 tr/min (ISO 9249)
	213 kW / 2 100 tr/min (ISO 14396)
Couple maxi	988 N·m / 1 600 tr/min (ISO 9249)
	1 017 N·m / 1 600 tr/min (ISO 14396)



## Circuit hydraulique

Pompe	
Type	Deux pompes à cylindrée variable + une pompe à engrenages
Débit de refoulement maxi	2 x 294 L/min, 1 x 21 L/min
Réglage du clapet de décharge	
Flèche, balancier et godet	34,3 MPa {350 kgf/cm <sup>2</sup> }
Power Boost	37,8 MPa {385 kgf/cm <sup>2</sup> }
Circuit de translation	34,3 MPa {350 kgf/cm <sup>2</sup> }
Circuit d'orientation	29,0 MPa {296 kgf/cm <sup>2</sup> }
Circuit de commande	5,0 MPa {50 kgf/cm <sup>2</sup> }
Pompe de pilotage	À engrenages
Distributeur principal	8 tiroirs
Radiateur d'huile	À air



## Système d'orientation

Moteur d'orientation	Moteur à pistons axiaux
Frein	Hydraulique verrouillage automatique dès que le manipulateur d'orientation est en position neutre
Frein de stationnement	Frein à disque à bain d'huile, commande hydraulique automatique
Vitesse de rotation	10,0 tr/min {rpm}
Couple de rotation	119,6 kN·m



## Accessoires

Godet rétro et compatibilité

Usage	Godet rétro				
	Excavation standard			Matériaux légers	
Capacité du godet	Remplissage ISO m <sup>3</sup>	1,2	1,4	1,6	1,8
	Remplissage à ras m <sup>3</sup>	0,84	1,0	1,2	1,4
Largeur d'ouverture	Avec couteaux latéraux mm	1 240	1 420	1 570	–
	Sans couteaux latéraux mm	1 110	1 300	1 450	1 680
Nombre de dents		4	5	5	5
Poids du godet	kg	930	1 070	1 100	1 200
Compatibilité	Balancier court 2,6 m	○	○	◎	△
	Balancier standard 3,3 m	○	◎	△	×
	Balancier long 4,15 m	◎	△	×	×

◎ Standard ○ Recommandé △ Chargement seul × Non recommandé



## Système de translation

Moteurs de translation	2 moteurs à piston axial bi-vitesses
Freins de translation	Frein hydraulique par moteur
Freins de parc	Frein à disque à bain d'huile par moteur
Nombre de tuiles	48 par côté
Vitesse de translation	5,6/3,3 km/h
Force de traction à l'attelage	332 kN (ISO 7464)
Pente franchissable	70 % {35°}



## Cabine et commandes

Cabine	
Cabine en acier, tous temps, insonorisée, suspendue sur plots d'huile siliconée, et équipée d'un épais tapis de sol isolant.	
Commande	
Deux leviers et deux pédales de translation	
Deux manipulateurs pour l'excavation et l'orientation	
Accélérateur moteur rotatif électrique	
Niveaux de bruit	
Externes	105dB(A) (ISO 6395)
Chauffeur	69dB(A) (ISO 6396)



## Flèche, balancier et godet

Vérin de flèche	140 mm x 1 550 mm
Vérin de balancier	170 mm x 1 788 mm
Vérin de godet	150 mm x 1 193 mm



## Capacités de remplissage

Réservoir à carburant	503 L
Circuit de refroidissement	35 L
Huile moteur	28,5 L
Réducteur de translation	2 x 8,0 L
Réducteur d'orientation	7,4 L
Réservoir d'huile hydraulique	245 L niveau d'huile du réservoir
	410 L circuit hydraulique
Réservoir AdBlue	83 L





## Plages de travail

Unité : m

Flèche	6,5 m			
	Balancier	Court	Standard	Long
Portée		2,6 m	3,3 m	4,15 m
a- Portée de fouille maximale		10,61	11,26	11,97
b- Portée de fouille maximale au niveau du sol		10,4	11,06	11,79
c- Profondeur de fouille maximale		6,86	7,56	8,41
d- Hauteur de travail maximale		10,26	10,58	10,7
e- Hauteur de déversement maximale		7,06	7,37	7,53
f- Hauteur de déversement minimale		3,32	2,62	1,77
g- Profondeur de fouille maximale en paroi verticale		5,84	6,61	7,15
h- Rayon de rotation minimal		4,45	4,31	4,43
i- Course de nivelage au niveau du sol		4,21	5,82	7,21
j- Profondeur de fouille maximale pour un fond plat de 2,4 m		6,67	7,4	8,27
Capacité de remplissage ISO du godet m <sup>3</sup>		1,6	1,4	1,2

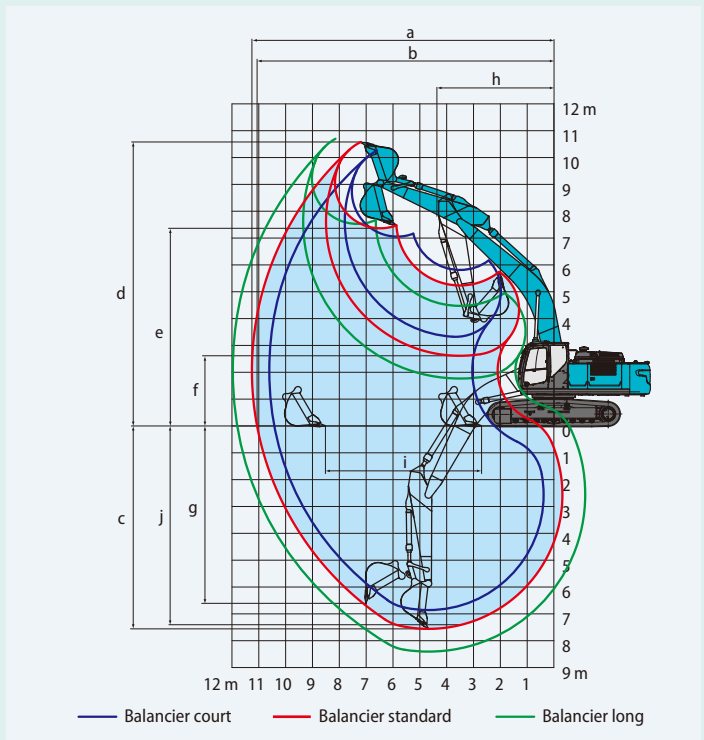

## Force d'excavation (ISO 6015)

Unité : kN

Longueur du balancier	Court	Standard	Long
	2,6 m	3,3 m	4,15 m
Force de cavage du godet	222 244*	222 244*	222 244*
Force de pénétration du balancier	205 225*	163 180*	140 154*

\*Power Boost active



## Dimensions

Longueur du balancier		Court	Standard	Long
		2,6 m	3,3 m	4,15 m
A	Longueur hors-tout	11 380	11 300	11 330
B	Hauteur hors-tout à la flèche	3 680	3 420	3 590
C	Largeur du châssis inférieur	SK350LC	3 190	
		SK350NLC	2 990	
D	Hauteur hors-tout à la cabine	3 200		
E	Garde au sol sous tourelle*	1 190		
F	Garde au sol*	500		
G	Rayon de rotation arrière	3 600		

Unité : mm

G'	Distance du centre d'orientation à l'extrémité arrière	3 600	
H	Longueur de chenille au sol	4 050	
I	Longueur du train de chenilles	4 960	
J	Voie	SK350LC	2 590
		SK350NLC	2 390
K	Largeur de tuile	600	
L	Largeur hors-tout de la tourelle	2 980	

\*Hors hauteur de l'arête de chenille

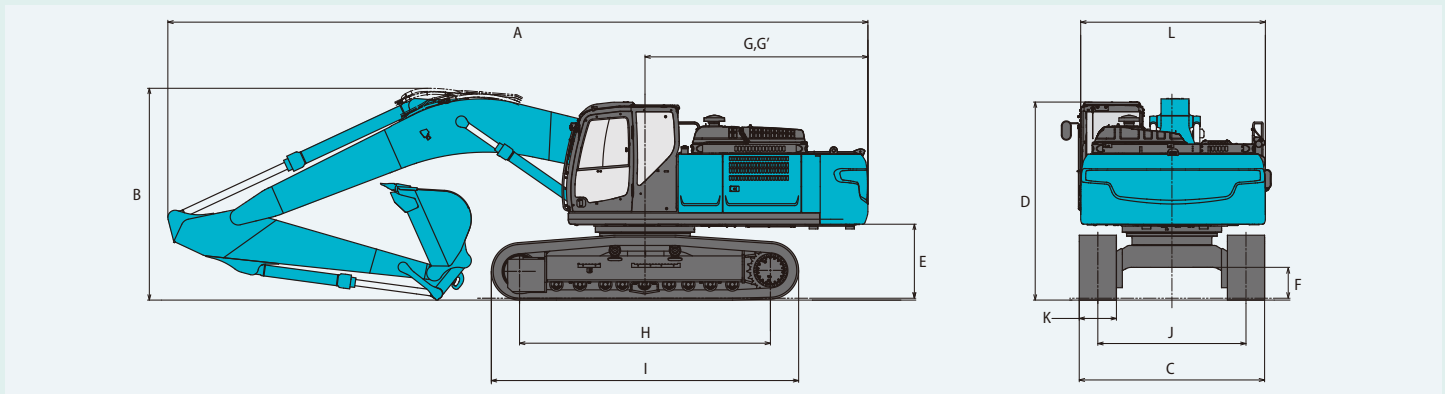

## Poids en ordre de marche et pression au sol

En équipement de série, avec flèche monobloc, balancier 3,3 m, et godet 1,4 m<sup>3</sup> en remplissage ISO.

Usage		mm	Tuile à double arête		Tuile à arête triple (de même hauteur)		
			600	700	800	900	
Largeur de tuile			600	700	800	900	
Largeur du châssis inférieur	SK350LC	mm	3 190	3 190	3 290	3 390	3 490
	SK350NLC	mm	2 990	2 990	3 090	—	—
Pression au sol	SK350LC	kPa	69	68	60	53	47
	SK350NLC	kPa	69	68	60	—	—
Poids en ordre de marche	SK350LC	kg	37 000	36 400	37 200	37 600	38 000
	SK350NLC	kg	36 900	36 300	37 200	—	—

# Capacités de levage

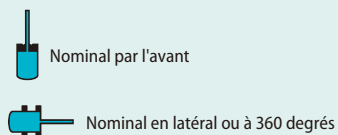
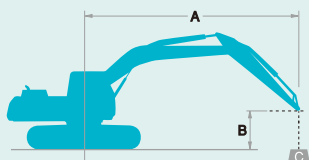

A : Portée de l'axe de rotation à la biellette de godet  
 B : Hauteur de la biellette de godet au-dessus/au-dessous du sol  
 C : Capacités de levage en kilogrammes  
 Sans godet  
 Réglage du clapet de décharge : 37,8 MPa (385 kgf/cm<sup>2</sup>)

SK350LC		Flèche : 6,5 m Balancier : 3,3 m Sans godet Chenilles : 600 mm (Levage lourd)															
A \ B		1,5 m		3,0 m		4,5 m		6,0 m		7,5 m		9,0 m		À portée maxi		Rayon	
9,0 m	kg														*6 370	*6 370	6,56 m
7,5 m	kg									*7 810	*7 810				*5 840	*5 840	7,86 m
6,0 m	kg									*7 930	*7 930				*5 640	*5 640	8,71 m
4,5 m	kg							*9 720	*9 720	*8 490	7 700	*7 850	5 750		*5 650	5 480	9,25 m
3,0 m	kg					*15 090	*15 090	*11 160	10 160	*9 230	7 360	*8 160	5 600		*5 830	5 110	9,52 m
1,5 m	kg					*17 300	14 250	*12 430	9 580	*9 940	7 040	8 400	5 430		*6 200	4 980	9,54 m
Au sol	kg					*18 060	13 770	*13 170	9 200	*10 400	6 810	8 270	5 320		*6 830	5 070	9,33 m
-1,5 m	kg			*15 390	*15 390	*17 700	13 670	*13 230	9 040	*10 420	6 700				*7 890	5 410	8,85 m
-3,0 m	kg	*17 520	*17 520	*22 280	*22 280	*16 380	13 810	*12 490	9 080	*9 690	6 750				*8 640	6 160	8,07 m
-4,5 m	kg			*18 200	*18 200	*13 800	*13 800	*10 490	9 330						*8 540	7 810	6,88 m

SK350LC		Flèche : 6,5 m Balancier : 4,15 m Sans godet Chenilles : 600 mm (Levage lourd)															
A \ B		1,5 m		3,0 m		4,5 m		6,0 m		7,5 m		9,0 m		À portée maxi		Rayon	
9,0 m	kg									*5 080	*5 080				*4 770	*4 770	7,56 m
7,5 m	kg														*4 460	*4 460	8,71 m
6,0 m	kg									*6 890	*6 890	*6 580	5 910		*4 350	*4 350	9,49 m
4,5 m	kg									*7 520	*7 520	*6 990	5 760		*4 380	*4 380	9,98 m
3,0 m	kg			*21 160	*21 160	*13 040	*13 040	*9 950	*9 950	*8 350	7 380	*7 420	5 550		*4 530	4 480	10,23 m
1,5 m	kg					*15 760	14 500	*11 410	9 620	*9 190	6 990	*7 880	5 330		*4 820	4 350	10,25 m
Au sol	kg			*10 820	*10 820	*17 290	13 670	*12 470	9 100	*9 850	6 670	8 120	5 150		*5 280	4 390	10,05 m
-1,5 m	kg	*10 180	*10 180	*14 950	*14 950	*17 630	13 340	*12 920	8 810	*10 150	6 480	8 010	5 050		*6 040	4 620	9,62 m
-3,0 m	kg	*14 870	*14 870	*20 400	*20 400	*16 950	13 330	*12 670	8 740	*9 910	6 430				*7 340	5 150	8,91 m
-4,5 m	kg	*20 310	*20 310	*21 170	*21 170	*15 190	13 570	*11 490	8 870	*8 720	6 570				*8 060	6 210	7,85 m
-6,0 m	kg			*15 790	*15 790	*11 710	*11 710	*8 510	*8 510						*7 910	*7 910	6,26 m

SK350LC		Flèche : 6,5 m Balancier : 2,6 m Sans godet Chenilles : 600 mm (Levage lourd)										
A \ B		3,0 m		4,5 m		6,0 m		7,5 m		À portée maxi		Rayon
7,5 m	kg									*8 760	8 640	7,06 m
6,0 m	kg					*9 360	*9 360	*8 610	7 750	*8 540	8 930	8,00 m
4,5 m	kg			*13 460	*13 460	*10 470	*10 470	*9 030	7 510	*8 510	6 060	8,58 m
3,0 m	kg					*11 770	9 860	*9 650	7 200	*8 600	5 610	8,87 m
1,5 m	kg					*12 800	9 350	*10 200	6 920	8 480	5 460	8,89 m
Au sol	kg			*17 830	13 610	*13 230	9 070	*10 460	6 740	8 720	5 590	8,66 m
-1,5 m	kg			*16 930	13 660	*12 940	9 000	*10 170	6 700	*9 090	6 050	8,15 m
-3,0 m	kg	*19 180	*19 180	*15 120	13 900	*11 730	9 140			*9 110	7 120	7,29 m
-4,5 m	kg	*14 570	*14 570	*11 740	*11 740					*8 590	*8 590	5,95 m

SK350NLC		Flèche : 6,5 m Balancier : 3,3 m Sans godet Chenilles : 600 mm (Levage lourd)														
B \ A		1,5 m		3,0 m		4,5 m		6,0 m		7,5 m		9,0 m		À portée maxi		Rayon
9,0 m	kg													*6 370	*6 370	6,56 m
7,5 m	kg									*7 810	7 500			*5 840	*5 840	7,86 m
6,0 m	kg									*7 930	7 400			*5 640	*5 640	8,71 m
4,5 m	kg							*9 720	*9 720	*8 490	7 140	*7 850	5 320	*5 650	5 070	9,25 m
3,0 m	kg					*15 090	14 020	*11 160	9 360	*9 230	6 800	*8 160	5 170	*5 830	4 720	9,52 m
1,5 m	kg					*17 300	12 960	*12 430	8 800	*9 940	6 490	8 370	5 010	*6 200	4 590	9,54 m
Au sol	kg					*18 060	12 500	*13 170	8 430	*10 400	6 260	8 240	4 890	*6 830	4 660	9,33 m
-1,5 m	kg			*15 390	*15 390	*17 700	12 400	*13 230	8 270	*10 420	6 150			*7 890	4 980	8,85 m
-3,0 m	kg	*17 520	*17 520	*22 280	*22 280	*16 380	12 530	*12 490	8 310	*9 690	6 200			*8 640	5 670	8,07 m
-4,5 m	kg			*18 200	*18 200	*13 800	12 880	*10 490	8 560					*8 540	7 190	6,88 m

SK350NLC		Flèche : 6,5 m Balancier : 4,15 m Sans godet Chenilles : 600 mm (Levage lourd)														
B \ A		1,5 m		3,0 m		4,5 m		6,0 m		7,5 m		9,0 m		À portée maxi		Rayon
9,0 m	kg									*5 080	*5 080			*4 770	*4 770	7,56 m
7,5 m	kg													*4 460	*4 460	8,71 m
6,0 m	kg									*6 890	*6 890	*6 580	5 470	*4 350	*4 350	9,49 m
4,5 m	kg									*7 520	7 210	*6 990	5 330	*4 380	*4 380	9,98 m
3,0 m	kg			*21 160	*21 160	*13 040	*13 040	*9 950	9 520	*8 350	6 820	*7 420	5 120	*4 530	4 120	10,23 m
1,5 m	kg					*15 760	13 190	*11 410	8 830	*9 190	6 430	*7 880	4 900	*4 820	3 990	10,25 m
Au sol	kg			*10 820	*10 820	*17 290	12 390	*12 470	8 320	*9 850	6 120	8 100	4 730	*5 280	4 020	10,05 m
-1,5 m	kg	*10 180	*10 180	*14 950	*14 950	*17 630	12 070	*12 920	8 040	*10 150	5 930	7 990	4 630	*6 040	4 230	9,62 m
-3,0 m	kg	*14 870	*14 870	*20 400	*20 400	*16 950	12 060	*12 670	7 970	*9 910	5 890			*7 340	4 720	8,91 m
-4,5 m	kg	*20 310	*20 310	*21 170	*21 170	*15 190	12 290	*11 490	8 100	*8 720	6 020			*8 060	5 700	7,85 m
-6,0 m	kg			*15 790	*15 790	*11 710	*11 710	*8 510	*8 510					*7 910	*7 910	6,26 m

SK350NLC		Flèche : 6,5 m Balancier : 2,6 m Sans godet Chenilles : 600 mm (Levage lourd)										
B \ A		3,0 m		4,5 m		6,0 m		7,5 m		À portée maxi		Rayon
7,5 m	kg									*8 760	8 010	7,06 m
6,0 m	kg					*9 360	*9 360	*8 610	7 190	*8 540	6 420	8,00 m
4,5 m	kg			*13 460	*13 460	*10 470	9 700	*9 030	6 950	*8 510	5 600	8,58 m
3,0 m	kg					*11 770	9 070	*9 650	6 640	*8 600	5 180	8,87 m
1,5 m	kg					*12 800	8 570	*10 200	6 360	8 450	5 030	8,89 m
Au sol	kg			*17 830	12 340	*13 230	8 290	*10 460	6 190	8 690	5 140	8,66 m
-1,5 m	kg			*16 930	12 390	*12 940	8 230	*10 170	6 160	*9 090	5 570	8,15 m
-3,0 m	kg	*19 180	*19 180	*15 120	12 620	*11 730	8 370			*9 110	6 540	7,29 m
-4,5 m	kg	*14 570	*14 570	*11 740	*11 740					*8 590	*8 590	5,95 m

**Remarques :**

1. Ne pas tenter de lever ou de maintenir toute charge supérieure à ces capacités de levage au point de levage spécifié par le rayon et la hauteur. Le poids de tous les accessoires doit être déduit des capacités de levage mentionnées ci-dessus.
2. Les capacités de levage supposent que la machine repose sur un sol de niveau, résistant et uniforme. L'utilisateur doit tenir compte des conditions de travail, par exemple sol mou ou irrégulier, inclinaison, charges latérales, arrêt brutal des charges, situations dangereuses, expérience du chauffeur, etc...
3. Bout de balancier défini comme point de levage.
4. Les capacités de levage ci-dessus sont conformes à la norme ISO 10567. Elles ne dépassent pas 87% de la

- capacité de levage hydraulique ni 75% de la charge de basculement. Les capacités de levage repérées par un astérisque (\*) sont limitées par la capacité hydraulique plutôt que par la charge de basculement.
5. L'opérateur doit parfaitement connaître les instructions du manuel d'utilisation et d'entretien avant d'utiliser cette machine. Les règles d'utilisation en sécurité des équipements doivent être respectées à tout moment.
  6. Les capacités de levage ne s'appliquent qu'à une machine fabriquée d'origine et équipée en standard par KOBELCO CONSTRUCTION MACHINERY CO., LTD.

## Flèche articulée



### Plages de travail

Unité : m

Boom	3,16 m + 2,63 m		
Balancier	Court 2,6 m	Standard 3,3 m	Long 4,15 m
Portée			
a- Portée de fouille maximale	10,68	11,35	12,11
b- Portée de fouille maximale au niveau du sol	10,48	11,16	11,93
c- Profondeur de fouille maximale	6,51	7,2	8,01
d- Hauteur de travail maximale	12,09	12,65	13,17
e- Hauteur de déversement maximale	8,72	9,28	9,80
f- Hauteur de déversement minimale	0,82	0,12	0,73
g- Profondeur de fouille maximale en paroi verticale	3,92	4,46	5,28
h- Rayon de rotation minimal	3,31	3,0	3,14
i- Course de nivelage au niveau du sol	6,67	8,03	9,63
j- Profondeur de fouille maximale pour un fond plat de 2,4 m	6,41	7,11	7,92
Capacité de remplissage ISO du godet m <sup>3</sup>	1,60	1,40	1,20

### Force d'excavation (ISO 6015)

Unité : kN

Longueur du balancier	Court 2,6 m	Standard 3,3 m	Long 4,15 m
Force de cavage du godet	222 244*	222 244*	222 244*
Force de pénétration du balancier	205 225*	163 180*	140 154*

\*Power Boost activé

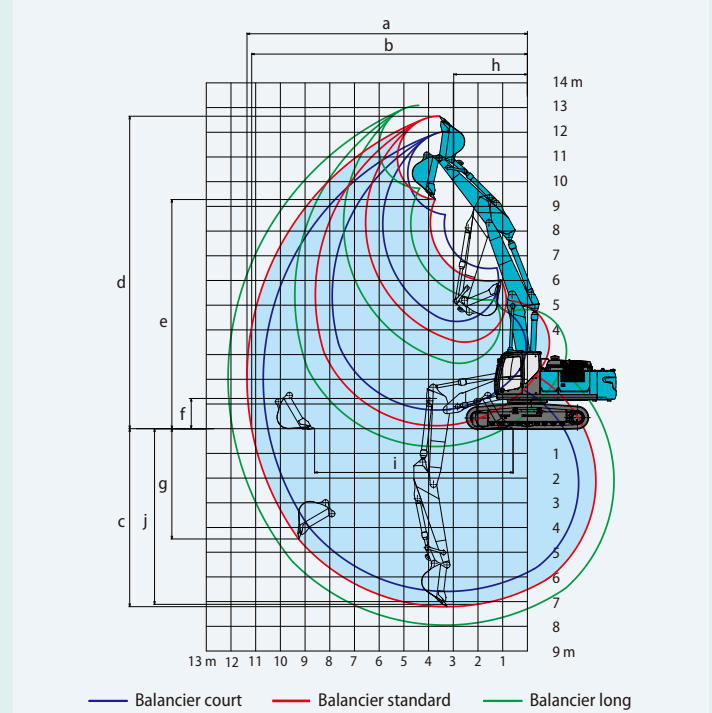

## Poids en ordre de marche et pression au sol

En équipement de série, avec flèche articulée, balancier 3,3 m, et godet 1,4 m<sup>3</sup> en remplissage ISO.

Usage		Tuile à double arête		Tuile à arête triple (de même hauteur)			
Largeur de tuile		mm	600	600	700	800	900
	Largeur du châssis inférieur	SK350LC	mm	3 190	3 190	3 290	3 390
SK350NLC		mm	2 990	2 990	3 090	—	—
Pression au sol	SK350LC	kPa	71	70	62	55	49
	SK350NLC	kPa	71	70	62	—	—
Poids en ordre de marche	SK350LC	kg	38 100	37 600	38 500	38 900	39 300
	SK350NLC	kg	38 000	37 600	38 400	—	—



### Dimensions

Unité : mm

Longueur du balancier		Court 2,6 m	Standard 3,3 m	Long 4,15 m
A	Longueur hors-tout	11 290	11 270	11 270
B	Hauteur hors-tout à la flèche	3 410	3 360	3 670
C	Largeur du châssis inférieur	SK350LC	3 190	
		SK350NLC	2 990	
D	Hauteur hors-tout à la cabine	3 200		
E	Garde au sol sous tourelle*	1 190		
F	Garde au sol*	500		
G	Rayon de rotation arrière	3 600		
G'	Distance du centre d'orientation à l'extrémité arrière	3 600		
H	Longueur de chenille au sol	4 050		
I	Longueur du train de chenilles	4 960		
J	Voie	SK350LC	2 590	
		SK350NLC	2 390	
K	Largeur de tuile	600		
L	Largeur hors-tout de la tourelle	2 980		

\*Hors hauteur de l'arête de chenille

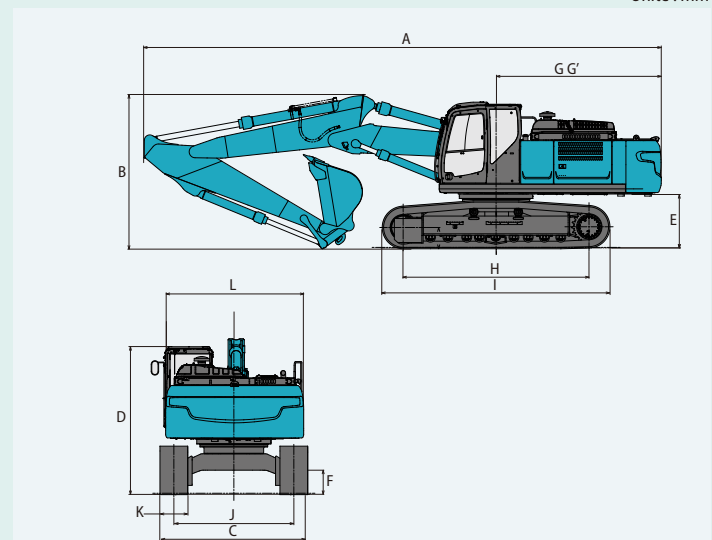

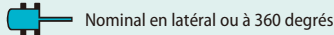
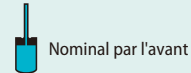
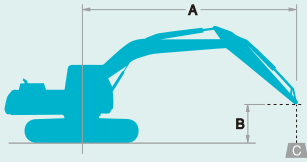

A : Portée de l'axe de rotation à la biellette de godet  
 B : Hauteur de la biellette de godet au-dessus/au-dessous du sol  
 C : Capacités de levage en kilogrammes  
 Sans godet  
 Réglage du clapet de décharge : 37,8 MPa (385 kgf/cm<sup>2</sup>)

SK350LC		Flèche articulée		Balancier : 3,3 m		Sans godet		Chenilles : 600 mm (Levage lourd)						
B	A	3,0 m		4,5 m		6,0 m		7,5 m		9,0 m		À portée maxi		Rayon
10,5 m	kg			*9 280	*9 280							*8 430	*8 430	4,63 m
9,0 m	kg					*7 950	*7 950					*6 880	*6 880	6,70 m
7,5 m	kg					*11 010	*11 010	*6 790	*6 790			*6 000	*6 000	7,92 m
6,0 m	kg			*11 880	*11 880	*11 440	11 290	*5 780	*5 780			*5 700	*5 700	8,82 m
4,5 m	kg			*15 800	*15 800	*12 220	10 710	*5 090	*5 090	*6 010	5 650	*5 610	5 270	9,35 m
3,0 m	kg	*25 710	*25 710	*17 600	15 170	*13 010	10 020	*4 970	*4 970	*6 110	5 500	*5 690	4 940	9,61 m
1,5 m	kg	*27 810	27 660	*18 080	14 060	*13 350	9 440	*5 520	*5 520	*6 410	5 340	*5 950	4 830	9,64 m
Au sol	kg	*22 850	*22 850	*16 900	13 610	*12 910	9 070	*6 850	6 710	*6 790	5 240	*6 410	4 940	9,43 m
-1,5 m	kg	*13 570	*13 570	*14 510	13 560	*11 540	8 950	*8 730	6 620			*6 210	5 300	8,96 m
-3,0 m	kg			*11 000	*11 000	*9 050	9 030	*6 670	*6 670			*4 980	*4 980	8,19 m

SK350LC		Flèche articulée		Balancier : 4,15 m		Sans godet		Chenilles : 600 mm (Levage lourd)						
B	A	3,0 m		4,5 m		6,0 m		7,5 m		9,0 m		À portée maxi		Rayon
10,5 m	kg					*6 110	*6 110					*5 800	*5 800	6,06 m
9,0 m	kg					*8 460	*8 460	*6 160	*6 160			*4 930	*4 930	7,75 m
7,5 m	kg					*8 600	*8 600	*5 270	*5 270			*4 540	*4 540	8,88 m
6,0 m	kg					*9 190	*9 190	*9 070	7 990	*5 200	*5 200	*4 360	*4 360	9,64 m
4,5 m	kg			*11 810	*11 810	*11 270	10 960	*9 470	7 670	*4 880	*4 880	*4 320	*4 320	10,13 m
3,0 m	kg	*24 380	*24 380	*16 330	15 760	*12 240	10 190	*9 920	7 260	*4 820	*4 820	*4 400	4 270	10,37 m
1,5 m	kg	*27 360	*27 360	*17 650	14 310	*12 920	9 470	*3 830	*3 830	*5 140	*5 140	*4 600	4 170	10,39 m
Au sol	kg	*9 090	*9 090	*17 460	13 490	*12 930	8 960	*4 950	*4 950	*5 820	5 060	*4 950	4 230	10,20 m
-1,5 m	kg	*13 370	*13 370	*15 870	13 200	*12 100	8 700	*6 820	6 390	*6 560	4 980	*5 530	4 480	9,77 m
-3,0 m	kg	*16 040	*16 040	*13 080	*13 080	*10 290	8 660	*7 910	6 370	*5 260	5 050	*5 080	5 010	9,07 m
-4,5 m	kg			*8 930	*8 930	*7 180	*7 180	*4 900	*4 900			*3 650	*3 650	8,03 m

SK350LC		Flèche articulée		Balancier : 2,6 m		Sans godet		Chenilles : 600 mm (Levage lourd)					
B	A	3,0 m		4,5 m		6,0 m		7,5 m		À portée maxi		Rayon	
9,0 m	kg			*14 100	*14 100					*11 940	*11 940	5,68 m	
7,5 m	kg			*14 020	*14 020	*7 550	*7 550			*10 480	8 290	7,15 m	
6,0 m	kg	*17 220	*17 220	*15 020	*15 020	*12 050	10 970	*7 180	*7 180	*9 750	6 690	8,08 m	
4,5 m	kg	*18 730	*18 730	*16 730	15 980	*12 700	10 380	*6 530	*6 530	*9 100	5 870	8,65 m	
3,0 m	kg	*24 140	*24 140	*17 580	14 830	*13 260	9 730	*6 440	*6 440	*8 520	5 460	8,94 m	
1,5 m	kg	*27 960	*27 960	*17 980	13 920	*13 240	9 220	*7 100	6 820	*8 050	5 330	8,97 m	
Au sol	kg	*25 280	*25 280	*15 550	13 550	*7 760	*7 760	*8 460	6 660	*7 370	5 480	8,74 m	
-1,5 m	kg	*13 790	*13 790	*12 520	*12 520	*10 510	8 940	*8 040	6 660	*6 360	5 980	8,23 m	
-3,0 m	kg			*8 540	*8 540	*7 370	*7 370			*4 620	*4 620	7,38 m	

**Remarques :**

- Ne pas tenter de lever ou de maintenir toute charge supérieure à ces capacités de levage au point de levage spécifié par le rayon et la hauteur. Le poids de tous les accessoires doit être déduit des capacités de levage mentionnées ci-dessus.
- Les capacités de levage supposent que la machine repose sur un sol de niveau, résistant et uniforme. L'utilisateur doit tenir compte des conditions de travail, par exemple sol mou ou irrégulier, inclinaison, charges latérales, arrêt brutal des charges, situations dangereuses, expérience du chauffeur, etc...
- Bout de balancier défini comme point de levage.
- Les capacités de levage ci-dessus sont conformes à la norme ISO 10567. Elles ne dépassent pas 87% de la

- capacité de levage hydraulique ni 75% de la charge de basculement. Les capacités de levage repérées par un astérisque (\*) sont limitées par la capacité hydraulique plutôt que par la charge de basculement.
- L'opérateur doit parfaitement connaître les instructions du manuel d'utilisation et d'entretien avant d'utiliser cette machine. Les règles d'utilisation en sécurité des équipements doivent être respectées à tout moment.
  - Les capacités de levage ne s'appliquent qu'à une machine fabriquée d'origine et équipée en standard par KOBELCO CONSTRUCTION MACHINERY CO., LTD.

# Capacités de levage

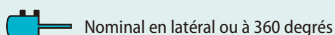
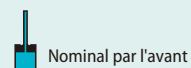
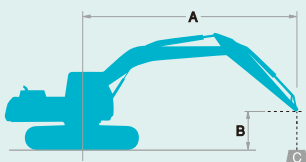

A : Portée de l'axe de rotation à la biellette de godet  
 B : Hauteur de la biellette de godet au-dessus/au-dessous du sol  
 C : Capacités de levage en kilogrammes  
 Sans godet  
 Réglage du clapet de décharge : 37,8 MPa (385 kgf/cm<sup>2</sup>)

SK350NLC		Flèche articulée		Balancier : 3,3 m		Sans godet		Chenilles : 600 mm (Levage lourd)						
B	A	3,0 m		4,5 m		6,0 m		7,5 m		9,0 m		À portée maxi		Rayon
10,5 m	kg			*9 280	*9 280							*8 430	*8 430	4,63 m
9,0 m	kg					*7 950	*7 950					*6 880	*6 880	6,70 m
7,5 m	kg					*11 010	10 790	*6 790	*6 790			*6 000	*6 000	7,92 m
6,0 m	kg			*11 880	*11 880	*11 440	10 460	*5 780	*5 780			*5 700	5 460	8,82 m
4,5 m	kg			*15 800	15 330	*12 220	9 890	*5 090	*5 090	*6 010	5 210	*5 610	4 860	9,35 m
3,0 m	kg	*25 710	*25 710	*17 600	13 830	*13 010	9 220	*4 970	*4 970	*6 110	5 060	*5 690	4 540	9,61 m
1,5 m	kg	*27 810	24 420	*18 080	12 760	*13 350	8 640	*5 520	*5 520	*6 410	4 910	*5 950	4 440	9,64 m
Au sol	kg	*22 850	*22 850	*16 900	12 320	*12 910	8 290	*6 850	6 150	*6 790	4 810	*6 410	4 530	9,43 m
-1,5 m	kg	*13 570	*13 570	*14 510	12 270	*11 540	8 160	*8 730	6 070			*6 210	4 870	8,96 m
-3,0 m	kg			*11 000	*11 000	*9 050	8 250	*6 670	6 160			*4 980	*4 980	8,19 m

SK350NLC		Flèche articulée		Balancier : 4,15 m		Sans godet		Chenilles : 600 mm (Levage lourd)						
B	A	3,0 m		4,5 m		6,0 m		7,5 m		9,0 m		À portée maxi		Rayon
10,5 m	kg					*6 110	*6 110					*5 800	*5 800	6,06 m
9,0 m	kg					*8 460	*8 460	*6 160	*6 160			*4 930	*4 930	7,75 m
7,5 m	kg					*8 600	*8 600	*5 270	*5 270			*4 540	*4 540	8,88 m
6,0 m	kg					*9 190	*9 190	*9 070	7 400	*5 200	*5 200	*4 360	*4 360	9,64 m
4,5 m	kg			*11 810	*11 810	*11 270	10 130	*9 470	7 090	*4 880	*4 880	*4 320	4 180	10,13 m
3,0 m	kg	*24 380	*24 380	*16 330	14 390	*12 240	9 380	*9 920	6 690	*4 820	*4 820	*4 400	3 920	10,37 m
1,5 m	kg	*27 360	*27 360	*17 650	12 990	*12 920	8 670	*3 830	*3 830	*5 140	4 790	*4 600	3 810	10,39 m
Au sol	kg	*9 090	*9 090	*17 460	12 190	*12 930	8 170	*4 950	*4 950	*5 820	4 630	*4 950	3 870	10,20 m
-1,5 m	kg	*13 370	*13 370	*15 870	11 910	*12 100	7 910	*6 820	5 830	*6 560	4 550	*5 530	4 100	9,77 m
-3,0 m	kg	*16 040	*16 040	*13 080	11 950	*10 290	7 880	*7 910	5 810	*5 260	4 620	*5 080	4 590	9,07 m
-4,5 m	kg			*8 930	*8 930	*7 180	*7 180	*4 900	*4 900			*3 650	*3 650	8,03 m

SK350NLC		Flèche articulée		Balancier : 2,6 m		Sans godet		Chenilles : 600 mm (Levage lourd)					
B	A	3,0 m		4,5 m		6,0 m		7,5 m		À portée maxi		Rayon	
9,0 m	kg			*14 100	*14 100					*11 940	11 220	5,68 m	
7,5 m	kg			*14 020	*14 020	*7 550	*7 550			*10 480	7 670	7,15 m	
6,0 m	kg	*17 220	*17 220	*15 020	*15 020	*12 050	10 140	*7 180	7 070	*9 750	6 180	8,08 m	
4,5 m	kg	*18 730	*18 730	*16 730	14 610	*12 700	9 570	*6 530	*6 530	*9 100	5 410	8,65 m	
3,0 m	kg	*24 140	*24 140	*17 580	13 500	*13 260	8 930	*6 440	*6 440	*8 520	5 020	8,94 m	
1,5 m	kg	*27 960	25 050	*17 980	12 620	*13 240	8 430	*7 100	6 260	*8 050	4 900	8,97 m	
Au sol	kg	*25 280	24 320	*15 550	12 260	*7 760	*7 760	*8 460	6 100	*7 370	5 040	8,74 m	
-1,5 m	kg	*13 790	*13 790	*12 520	12 310	*10 510	8 160	*8 040	6 110	*6 360	5 490	8,23 m	
-3,0 m	kg			*8 540	*8 540	*7 370	*7 370			*4 620	*4 620	7,38 m	

## Remarques :

- Ne pas tenter de lever ou de maintenir toute charge supérieure à ces capacités de levage au point de levage spécifié par le rayon et la hauteur. Le poids de tous les accessoires doit être déduit des capacités de levage mentionnées ci-dessus.
- Les capacités de levage supposent que la machine repose sur un sol de niveau, résistant et uniforme. L'utilisateur doit tenir compte des conditions de travail, par exemple sol mou ou irrégulier, inclinaison, charges latérales, arrêt brutal des charges, situations dangereuses, expérience du chauffeur, etc...
- Bout de balancier défini comme point de levage.
- Les capacités de levage ci-dessus sont conformes à la norme ISO 10567. Elles ne dépassent pas 87% de la

capacité de levage hydraulique ni 75% de la charge de basculement. Les capacités de levage repérées par un astérisque (\*) sont limitées par la capacité hydraulique plutôt que par la charge de basculement.

- L'opérateur doit parfaitement connaître les instructions du manuel d'utilisation et d'entretien avant d'utiliser cette machine. Les règles d'utilisation en sécurité des équipements doivent être respectées à tout moment.
- Les capacités de levage ne s'appliquent qu'à une machine fabriquée d'origine et équipée en standard par KOBELCO CONSTRUCTION MACHINERY CO., LTD.

## ÉQUIPEMENT DE SÉRIE

### MOTEUR

- Moteur diesel HINO J08EYD-KSDA suralimenté avec refroidissement d'admission, conforme Stage V
- Décélération automatique du moteur
- Ralenti et arrêt moteur automatique
- Batteries (2 x 12 V - 120 Ah)
- Démarreur (24 V - 5 kW), alternateur 60 A
- Arrêt automatique du moteur en cas de manque de pression d'huile
- Vanne de vidange de carter d'huile moteur
- Filtre à air double corps
- Pompe électrique de remplissage gasoil

### COMMANDE

- Sélecteur de mode de travail (H, S et ECO)
- Power Boost
- Levage lourd
- Kit de manutention (clapet de sécurité sur flèche et balancier + crochet de manutention + alarme de surcharge)
- Circuits hydrauliques auxiliaires petit et grand débit à commandes proportionnelles aux manipulateurs

### SYSTÈME D'ORIENTATION ET DE TRANSLATION

- Système d'orientation antirebond
- Système de translation en ligne droite
- Translation bi-vitesses avec rétrogradage automatique
- Maillons de chenille étanches et lubrifiés
- Tendeurs de chaîne à graisse
- Frein d'orientation automatique

### CIRCUIT HYDRAULIQUE

- Système de régénération hydraulique
- Système de préchauffage automatique
- Radiateur d'huile hydraulique en aluminium
- Détecteur de colmatage du filtre à huile hydraulique
- Débit et pressions du circuit hydraulique auxiliaire paramétrables
- Circuit hydraulique de pilotage double effets d'attache rapide

### RÉTROVISEUR, PHARES ET CAMÉRAS

- Rétroviseur
- Trois projecteurs de travail à l'avant
- Caméras latérale droite et arrière

### CABINE ET COMMANDES

- Deux manipulateurs de commande à pression pilotée
- Avertisseur électrique
- Éclairage de cabine (intérieur)
- Larges espaces de rangement
- Grand porte-gobelet
- Tapis de sol amovible en deux éléments
- Appuie-tête
- Marches et rambardes de sécurité
- Essuie-glace intermittent avec lave-glace à double gicleur
- Toit transparent
- Verre de sécurité teinté
- Pare-brise escamotable vers le haut et vitre inférieure avant amovible
- Moniteur couleur multifonction
- Climatisation automatique
- Marteau brise glace
- Siège chauffant à suspension pneumatique
- Radio AM/FM stéréo bluetooth et haut-parleurs
- Prise d'alimentation USB
- Protection de toit (niveau II)
- Système de surveillance satellitaire "KOMEXS"
- Anneaux de remorquage

## ÉQUIPEMENT EN OPTION

- Différents balanciers en option
- Large gamme de chenilles
- Guides chaîne supplémentaires
- Deux projecteurs de travail additionnels sur cabine
- Extension du garde-corps de tourelle
- Flèche articulée
- Déflecteur de pluie
- Protection de cabine
- Alarme de translation
- Blindage sous puits de tourelle
- Pompe hydraulique auxiliaire petit débit en acier et de plus grande capacité
- Equipement longue portée

Remarque : Ce catalogue peut contenir des accessoires et autres équipements qui ne sont pas disponibles en option dans votre région. Il peut aussi contenir des photos de machines dont les caractéristiques sont différentes de celles qui sont vendues dans votre région. Consultez votre distributeur KOBELCO le plus proche pour lui faire part de vos besoins. Dans le cadre de notre politique d'amélioration permanente, tous les modèles et caractéristiques sont modifiables sans préavis.  
Copyright par **KOBELCO CONSTRUCTION MACHINERY CO., LTD.** Le contenu de ce catalogue ne peut en aucun cas être reproduit sans autorisation.

**KOBELCO CONSTRUCTION MACHINERY EUROPE B.V.**

Veluwezoom 15  
1327 AE Almere  
Pays-Bas  
[www.kobelco-europe.com](http://www.kobelco-europe.com)

Pour plus d'information :